

Gebrauchsanleitung | Instruction leaflet | Instruction d'utilisation
Instrucciones de empleo | Istruzioni per l'uso | Gebruiksaanwijzing
Руководство по эксплуатации | Instrukcja użytkowania | Bruksanvisning

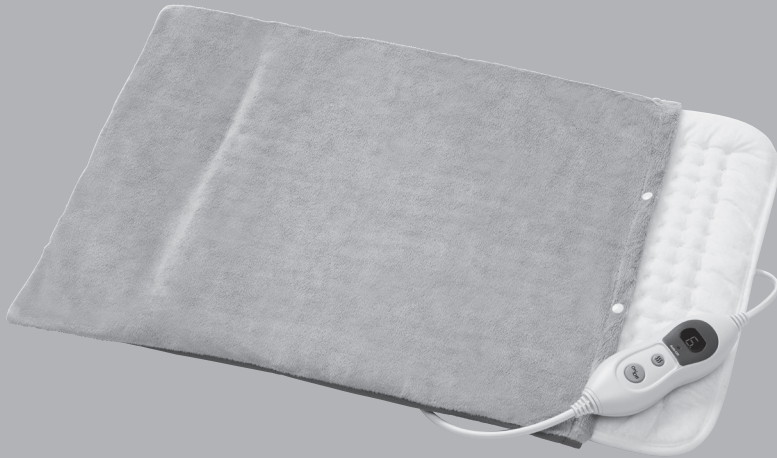

promed HKP-1.6 XL

Heizkissen
Heating pad
Coussin chauffant
Cuscino termico
Cojín térmico
Verwarmingskussen
Электрогрелка
Poduszka elektryczna
Värmedyna



DE

EN

FR

IT

ES

NL

RU

PL

SE

AR

VOR INBETRIEBNAHME

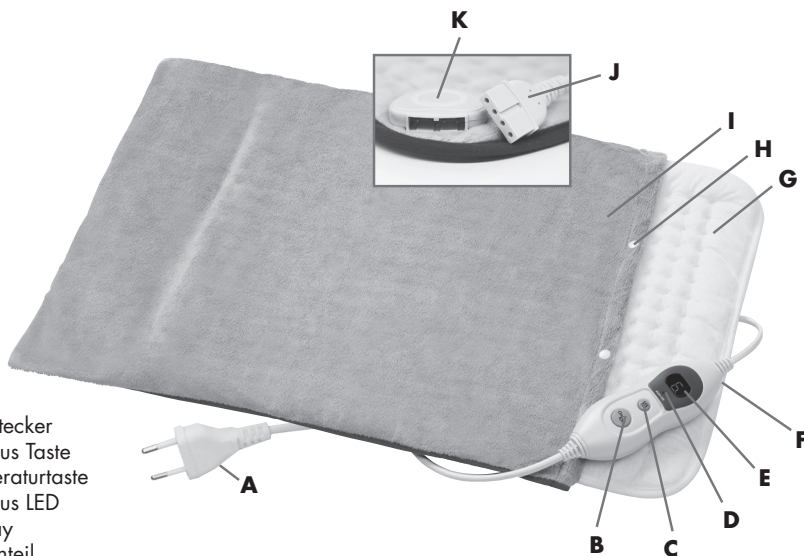

- A. Netzstecker
- B. Ein/Aus Taste
- C. Temperaturtaste
- D. Ein/Aus LED
- E. Display
- F. Bedienteil
- G. Heizkissen
- H. Druckknöpfe
- I. Bezug
- J. Stecker Bedienteil
- K. Buchse Heizkissen

BESCHREIBUNG DES GERÄTES

Anleitung bitte sorgfältig aufbewahren!



Bitte lesen Sie die Bedienungsanleitung sorgfältig durch, bevor Sie das Gerät zum ersten Mal verwenden.

Vielen Dank für den Kauf des **Promed HKP-1.6 XL** Heizkissens. Mit dem behaglichen, elektronischen Heizkissen sind Sie in der Lage, Ihren Körper oder bestimmte einzelne Körperregionen angenehm zu wärmen. Das **Promed HKP-1.6 XL** Heizkissen ist mit einem Bezug aus sehr kuscheligem Material ausgestattet, welcher für ein rundum wohliges Wärmegefühl und für eine gleichmäßige Wärmeverteilung sorgt. Mit sechs Temperatureinstellungen können Sie die Wärme genau nach Ihrem Bedarf einstellen. Die Verwendung dieses Heizkissens unterstützt die Durchblutung und somit die Entspannung der angespannten Muskelbereiche und steigert das allgemeine Wohlbefinden. Genießen Sie die kuschelige Wärme für entspannende Momente wann immer Sie möchten, z.B. auf der Couch. Das Gerät ist kein Medizinprodukt und somit ausschließlich für den Hausgebrauch und nicht für gewerbliche Anwendungen oder den Einsatz in Krankenhäusern oder Arztpraxen gedacht. Um alle Vorteile Ihres Heizkissens nutzen zu können, lesen Sie bitte diese Anleitung gründlich und beachten Sie die Hinweise zur Pflege und Sicherheit. Dies ermöglicht Ihnen das Heizkissen für eine lange Zeit genießen zu können. Bitte bewahren Sie diese Anleitung für die weitere Verwendung oder, falls Sie das Heizkissen einer anderen Person geben wollen, sorgfältig auf.

Wir, der Hersteller, können in keiner Weise haftbar gemacht werden für Verletzungen bzw. Schäden an Personen oder Sachen, die sich aus Nichtbeachten dieser Anleitung ergeben. Wir wünschen Ihnen mit Ihrem neuen **Promed HKP-1.6 XL** viel Freude. Im Folgenden möchten wir Sie mit dem Gerät vertraut machen. Lesen Sie bitte vor der ersten Anwendung die Gebrauchsanweisung. Dieses Produkt ist mit Sicherheitsfunktionen ausgestattet. Lesen Sie die Sicherheitshinweise jedoch sorgfältig und verwenden Sie das Produkt nur wie in dieser Anleitung beschrieben, um Verletzungen oder Schäden zu vermeiden.

DE

EN

FR

IT

ES

NL

RU

PL

SE

AR





SICHERHEITSVORSCHRIFTEN WICHTIGE HINWEISE.

FÜR DIE ZUKUNFT AUFBEWAHREN.

Vor Inbetriebnahme bitte beachten:

- A.** Das Heizkissen darf nur mit dem mitgelieferten Bedienteil verwendet werden.
- B.** Spannungsversorgung des Heizkissens: 220 - 240 VAC.
- C.** Falls Probleme am Heizkissen auftreten, senden Sie dieses bitte zum Hersteller.
- D.** Nur für den Gebrauch in Innenräumen.
- E.** Bei Verwendung eines Elektrogerätes in der Nähe von Kindern ist eine gewissenhafte Beaufsichtigung erforderlich.

GEFAHR!

- Bringen Sie das Gerät nie mit Wasser oder anderen Flüssigkeiten direkt in Kontakt.
-   Verwenden Sie das Gerät niemals in der Badewanne, Dusche, Pools, Saunen oder im Freien.
- Berühren Sie das Gerät nicht mit nassen Händen.
- Betreiben Sie das Gerät nur mit der vorgegebenen Netzspannung.
- Das Gerät darf nicht im Freien benutzt werden.
- Dieses Gerät verwendet Netzspannung, deshalb gelten die gleichen Sicherheitsbestimmungen, wie für jedes andere elektrische Gerät.
- Kontrollieren Sie vor jeder Inbetriebnahme des Gerätes, dass alle Komponenten des Gerätes in einwandfreiem Zustand sind. Im Falle eines Defekts oder einer Fehlfunktion, schalten Sie das Gerät sofort aus und ziehen den Netzstecker vom Stromnetz.
- Reparaturen dürfen ausschließlich vom Hersteller durchgeführt werden. Öffnen Sie niemals das Gerät. Die einzelnen Komponenten dieses Gerätes dürfen nicht zerlegt, repariert oder modifiziert werden.
- Verwenden Sie das Gerät nur in trockenen Räumen und mit einem trockenen Körper.
- Betreiben Sie das Gerät niemals in der Nähe von anderen Wärmequellen.
- Das Gerät niemals am Netzkabel tragen oder ziehen. Ziehen Sie das Kabel am Stecker und niemals am Kabel aus der Steckdose.
- Das Netzkabel nicht über scharfe Kanten ziehen oder einklemmen, nicht herunterhängen lassen und nicht über heiße Gegenstände (z.B. Herdplatten) oder offene Flammen legen oder hängen, sowie vor Hitze oder Öl schützen.
- Verlängerungskabel nur dann verwenden, wenn Sie sich vorher von deren einwandfreiem Zustand überzeugt haben.
- Sollte das Netzkabel des Gerätes einmal beschädigt sein, lassen Sie es umgehend durch einen Fachmann ersetzen.
- Verwenden Sie das Gerät niemals, nachdem das Stromkabel beschädigt wurde, das Gerät heruntergefallen ist oder es mit Wasser in Kontakt kam.
- Ziehen Sie den Netzstecker, wenn das Gerät nicht benutzt wird.
-  Das Gerät darf nicht von Kleinkindern (0-3 Jahre) benutzt werden.
- Dieses Gerät kann von Kindern ab 8 Jahren und von Personen mit reduzierten physischen, sensorischen oder geistigen Fähigkeiten oder mangelnder Erfahrung und Wissen verwendet werden, wenn sie durch eine für Ihre Sicherheit zuständige Person beaufsichtigt werden oder von dieser Person eine ausführliche Anleitung zur Benutzung des Gerätes in der Art und Weise erhalten haben, dass Sie die damit verbundenen Gefahren verstehen.
- Kinder dürfen nicht mit dem Gerät spielen.
- Reinigungs- und Instandhaltungsarbeiten dürfen nicht von Kindern ohne Aufsicht durchgeführt werden.
-  Ein Elektrogerät ist kein Kinderspielzeug. Kinder erkennen die Gefahren nicht, die beim Umgang mit Elektrogeräten entstehen können. Das Gerät deshalb außer Reichweite von Kindern benutzen und aufbewahren.
- Trennen Sie das Gerät vom Stromnetz, bevor Sie es reinigen. Stellen Sie während der Reinigung sicher, dass keine Flüssigkeiten mit dem Schalter in Kontakt kommen und dass das Gerät nur in einem absolut trockenen Zustand verwendet wird.

DE

EN

FR

IT

ES

NL

RU

PL



SE

AR



SICHERHEITSVORSCHRIFTEN WICHTIGE HINWEISE.

FÜR DIE ZUKUNFT AUFBEWAHREN.

-  Keine Nadeln oder spitzen Gegenstände in das Gerät einführen.
-  ANLEITUNG LESEN
- Das Gerät ist nicht für den medizinischen Gebrauch in Krankenhäusern vorgesehen.



WARNING!

- Lassen Sie das Gerät niemals unbeaufsichtigt, wenn sich Kinder oder ungeübte Personen im Umgang mit diesem Gerät in der Nähe befinden.
- Verwenden Sie das Gerät nur für Anwendungen, wie in dieser Gebrauchsanweisung beschrieben.
- Lassen Sie Kinder nie mit dem Verpackungsmaterial spielen, es besteht Erstickungsgefahr.
- Das Gerät nicht auf heiße Oberflächen oder in Nähe von offenen Gasflammen abstellen oder benutzen, damit das Gehäuse nicht schmilzt.
- Bewahren Sie das Gerät nicht in der Nähe eines Waschbeckens oder einer Badewanne auf, da die Gefahr besteht, dass es ins Waschbecken oder die Badewanne fallen oder gezogen werden kann.
- Bitte konsultieren Sie vor der Verwendung des Gerätes einen Arzt, wenn Sie an einer Erkrankung wie, z.B. Krampfadern, Thrombose, Diabetes, etc., leiden
- Verwenden Sie das Gerät niemals mit offenen Wunden, Verbrennungen, Hämatomen, Schwellungen oder ähnlichen Verletzungen.
- Beenden Sie die Anwendung des Gerätes umgehend, wenn diese sich unangenehm für Sie anfühlt. Wärmeempfindliche Personen sollten insbesondere das Gerät mit Vorsicht benutzen und nur kurze Anwendungszeiten verwenden.
- Die vom Gerät ausgehenden elektrischen und magnetischen Felder können unter Umständen die Funktion eines Herzschrittmachers stören. Sie liegen jedoch unter den Grenzwerten. Bitte befragen Sie Ihren Arzt und den Hersteller Ihres Herzschrittmachers vor der Verwendung des Heizkissens.
Elektrische Feldstärke: max. 5.000 V/m,
Magnetische Feldstärke: max. 80 A/m
Magnetische Flussdichte: max. 0,1 mT
- Verwenden Sie das Gerät niemals an Tieren.



ACHTUNG!

- Das Gerät darf nur mit dem mitgelieferten Bedienelement (HB05E-6) betrieben werden.
-  Verwenden Sie das Gerät niemals, wenn es zusammengeklappt, zerknittert oder zusammengeschieben ist.
- Das Gerät darf nicht von jungen Kindern im Alter über drei Jahre benutzt werden, es sei denn, die Regel- und/oder Steuereinheiten sind von einem Elternteil oder einer Aufsichtsperson voreingestellt worden oder das Kind ist ausreichend eingewiesen worden, wie es die Regel- und/oder Steuereinheiten sicher betreibt.
- Nicht verwenden, wenn das Gerät nass ist.
- Das Gerät darf nicht von hilflosen Personen oder Personen, die unempfindlich gegen Hitze sind, verwendet werden.
- Kinder unter drei Jahren dürfen das Gerät, aufgrund ihrer Unfähigkeit auf eine Überhitzung zu reagieren, nicht verwenden.
- Die elektronischen Bauteile im Schalter können sich beim Gebrauch des Gerätes erwärmen. Der Schalter darf deshalb nicht abgedeckt werden, oder auf dem Gerät liegen, wenn es betrieben wird.
- Zum Lagern des Gerätes lassen Sie es vor dem Falten abkühlen. Stellen Sie sicher, dass das Gerät nicht knittert und, dass keine Gegenstände auf ihm gelagert werden.

DE

EN

FR

IT

ES

NL

RU

PL

SE

AR

INBETRIEBNAHME DES GERÄTES

Bitte überprüfen Sie vor Inbetriebnahme die Vollständigkeit der Lieferung.



Stellen Sie sicher, dass das Heizkissen nicht eingeklemmt wird.



Verwenden Sie nur Originalteile!



Verwenden Sie das Heizkissen niemals ohne den mitgelieferten Bezug!



Achtung

Bitte stellen Sie sicher, dass das Heizkissen locker anliegt, d.h. dass während der Anwendung etwas Luft zwischen dem Heizkissen und Ihrer Haut zirkulieren kann.



Verhindern Sie unbedingt einen Wärmestau.



WARNING - Verbrennungsgefahr

- Längerer Gebrauch bei höchster Einstellung kann zu Verbrennungen führen.
- Um Verbrennungen der Haut zu vermeiden, testen Sie die Temperatur vor dem Gebrauch mit dem Handrücken (nicht mit der Handfläche, da diese weniger empfindlich ist als andere Körperteile).
- Verwenden Sie das Heizkissen nicht direkt auf Ihrer Haut. Verwenden Sie es nur auf Kleidung.



Hinweis:

Ein leichter Geruch kann sich beim ersten Erwärmen entwickeln. Das ist harmlos, sorgen Sie ggf. für eine ausreichende Belüftung.

1. Entfernen Sie die Schutzfolien vom Display der Steuereinheit
2. Kontrollieren Sie ob die beiden Stecker (Stecker des Bedienteils **(J)** und Buchse des Heizkissens **(K)**) miteinander verbunden sind. Sollte dies nicht der Fall sein, verbinden Sie beide korrekt miteinander.
3. Stecken Sie den Netzstecker **(A)** in die Netzsteckdose. Die Ein/Aus LED **(D)** leuchtet auf und im Display **(E)** erscheint die Anzeige „8“, beide erlöschen nach ca. 1 Sekunde.
4. Um das Heizkissen einzuschalten, drücken Sie die Ein/Aus Taste **(B)**, im Display erscheint „1“.
5. Um die gewünschte Temperatur einzustellen drücken Sie die Temperaturtaste **(C)**. Sie können die gewünschte Temperatur in 6 Stufen einstellen. Um die Temperatur zu erhöhen, drücken Sie erneut die Temperaturtaste **(C)**. Wenn Sie die höchste Stufe „6“ erreicht haben beginnen die Einstellungen durch erneutes Drücken wieder bei „1“.



Hinweis: Um die eingestellte Temperatur zu erreichen benötigt das Heizkissen ca. 15 Minuten.



Hinweis:

Das Heizkissen ist mit einem Sicherheitsregler ausgestattet, der die Wärme reguliert und verhindert, dass das Gerät zu heiß wird.

6. Wenn Sie das Heizkissen nicht mehr verwenden möchten, drücken Sie den Ein/Aus Taster **(B)**, um das Heizkissen auszuschalten, und ziehen Sie den Netzstecker aus der Steckdose. Ziehen Sie immer am Stecker, nicht am Netzkabel.

Automatische Abschaltung

Nach 90 Minuten schaltet sich das Heizkissen automatisch aus. Die Ein/Aus LED **(D)** leuchtet auf.

- Schalten Sie das Heizkissen mit dem Ein/Aus Taster **(B)** aus und wieder ein.



Hinweis:

Sollten Sie das Heizkissen länger als 90 Minuten verwenden wollen, warten Sie bitte 5 Sekunden nach dem Abschalten bevor Sie es erneut starten.

DE

EN

FR

IT

ES

NL

RU

PL

SE

AR

FEHLERBEHEBUNG





Problem	Ursache	Fehlerbehebung
Funktioniert nicht	Das Gerät ist nicht korrekt mit dem Bedienteil verbunden	Überprüfen Sie, ob der Stecker des Bedienteils (J) und die Buchse des Heizkissens (K) fest verbunden sind
	Die automatische Abschalfunktion wurde aktiviert	Mit dem Ein- / Aus Taster (F) das Heizkissen aus- und wieder einschalten.
F blinkt im Display	Haben Sie zuerst den Netzstecker (A) in die Wandsteckdose und dann den Stecker des Bedienteils (J) in die Buchse des Heizkissens (K) gesteckt.	Stecken Sie den Stecker des Bedienteils (J) immer zuerst in die Buchse des Heizkissens (K) bevor Sie den Netzstecker (A) in die Steckdose stecken.
	Wurde der Stecker des Bedienteils (J) versehentlich aus der Buchse des Heizkissens (K) herausgezogen.	Ziehen Sie den Netzstecker (A) aus der Steckdose und stecken Sie den Stecker des Bedienteils (J) in die Buchse des Heizkissens (K). Stecken Sie den Netzstecker (A) wieder in eine Steckdose.

DE

PFLEGEHINWEISE



GEFAHR - Lebensgefahr durch elektrischen Schlag

- Vor dem Reinigen des Heizkissens unbedingt den Netzstecker aus der Steckdose ziehen und das Heizkissen vom Bedienteil trennen.
- Weder das Bedienteil noch das Netzkabel dürfen mit Feuchtigkeit, Wasser oder anderen Flüssigkeiten in Berührung kommen, da sonst die Gefahr eines elektrischen Schlages besteht. Außerdem darf das Heizkissen selbst während des Gebrauchs nicht feucht sein. Verwenden Sie es nur, wenn es trocken, niemals wenn es feucht ist!
-  Das Heizkissen und der Bezug können in der Waschmaschine mit Feinwaschmittel bei 30 °C gewaschen werden.
-  Das Heizkissen und den Bezug nicht bügeln.
-  Das Heizkissen und den Bezug nicht bleichen.
-  Das Heizkissen und den Bezug nicht chemisch reinigen.
-  Das Heizkissen und der Bezug nicht trocken schleudern.
- Verwenden Sie keine Hochdruckreiniger
- Lassen Sie das Heizkissen nach dem Gebrauch vollständig abkühlen, bevor Sie es reinigen.
 1. Ziehen Sie den Netzstecker aus der Steckdose.
 2. Ziehen Sie den Stecker des Bedienteils aus der Buchse des Heizkissens.
 3. Waschen Sie das Heizkissen und den Bezug bei 30 °C im Schongang. Wenn Sie es von Hand waschen, biegen Sie es dabei nicht und wringen Sie es nicht aus.
 4. Legen Sie das Heizkissen und den Bezug in einer warmen Umgebung flach aus und lassen Sie es an der Luft vollständig trocknen. Verwenden Sie keine Hilfsmittel (z.B. Wäscheklammern) um es zum Trocknen aufzuhängen. Dies könnte die innenliegenden Kabel beschädigen



GEFAHR - Lebensgefahr durch elektrischen Schlag

- Warten Sie nach dem Waschen, bis das Heizkissen und der Bezug vollständig getrocknet ist, bevor Sie den Netzstecker einstecken und es an die Stromversorgung anschließen. Niemals feucht benutzen!
- Schalten Sie das Heizkissen niemals zum Trocknen ein.

EN

FR

IT

ES

NL

RU

PL

SE

AR

PFLEGEHINWEISE



VORSICHT – Materialschaden

- Nicht an einem Heizkörper, in der Sonne oder durch irgendeine andere Wärmequelle trocknen.
- Nicht Bügeln.
- Wringen Sie es nicht aus oder verformen Sie es nicht.
- Wenn das Heizkissen und die Anschlussbuchse vollständig getrocknet sind, stecken Sie den Anschlussstecker vom Bedienteil wieder in die Buchse des Heizkissens.

Lagerung und regelmäßige Inspektion

- Das Heizkissen nicht zerknittern. Falten Sie das Produkt sorgfältig für die Lagerung.
- Bewahren Sie das Gerät an einem trockenen Ort auf, wenn es nicht in Gebrauch ist.
- Lassen Sie das Gerät abkühlen, bevor Sie es falten oder rollen.
- Das Gerät ist häufig dahingehend zu prüfen, ob es Anzeichen von Abnutzung oder Beschädigung zeigt. Falls solche Anzeichen vorhanden sind oder falls das Gerät unsachgemäß gebraucht wurde oder das Gerät nicht funktioniert, muss es vor erneutem Gebrauch zum Händler zurückgegeben werden.
- Verwenden Sie keinen chemischen Mottenschutz.
- Legen Sie während der Lagerung keine schweren Gegenstände auf das Gerät, dies könnte die elektrischen Leitungen beschädigen.
- Im Falle von Fehlfunktionen oder Defekten, senden Sie das Gerät an den Hersteller.

ENTSORGUNG

Elektrowerkzeuge, Zubehör und Verpackungen sollen einer umweltgerechten Wiederverwertung zugeführt werden.

Nur für EU-Länder:



Werfen Sie Elektrowerkzeuge nicht in den Hausmüll! Gemäß der Europäischen Richtlinie 2012/19/EU über Elektro- und Elektronik-Altgeräte und ihrer Umsetzung in nationales Recht müssen nicht mehr gebrauchsfähige Elektrowerkzeuge getrennt gesammelt und einer umweltgerechten Wiederverwertung zugeführt werden.

Innerhalb der EU weist dieses Symbol darauf hin, dass dieses Produkt nicht über den Hausmüll entsorgt werden darf. Altgeräte enthalten wertvolle recyclingfähige Materialien, die einer Wiederverwertung zugeführt werden sollten, um der Umwelt bzw. der menschlichen Gesundheit nicht durch unkontrollierte Müllbeseitigung zu schaden. Bitte entsorgen Sie Altgeräte deshalb über geeignete Sammelsysteme oder senden Sie das Gerät zur Entsorgung an die Stelle, bei der Sie es gekauft haben. Diese wird dann das Gerät der stofflichen Verwertung zuführen.

GARANTIEBEDINGUNGEN

Dieses Produkt wurde mit aller Sorgfalt hergestellt und vor Verlassen des Werkes eingehend geprüft. Deshalb leisten wir auf dieses Produkt eine Garantie von 24 Monaten ab Kaufdatum. **Promed** Produkte entsprechen ihrer Beschreibung und den jeweiligen Spezifikationen; es obliegt Ihrer Verantwortlichkeit, sicher zu stellen, dass die Produkte, die Sie kaufen, für die von Ihnen beabsichtigte Nutzung ausgelegt sind.

- Bei nachweisbaren Material- und/oder Herstellerfehlern, die bei vorschriftsmäßigem Gebrauch auftreten und die während der Garantiezeit erkannt werden, ersetzen wir innerhalb der Garantiezeit kostenlos sämtliche mangelhaften Teile des Produktes, inklusive des Lohnkostenanteils der Garantireparaturen.
- **Die Garantie umfasst nicht:**
 - den normalen Verschleiß des Produktes. Mängel, die durch den Transport oder die Lagerung des Produktes verursacht werden. Mängel oder Beschädigungen, die durch unvorschriftsmäßige Verwendung oder mangelhafte Wartung verursacht werden. Schäden auf Grund der Nichtbeachtung der Hinweise in der Bedienungsanleitung. Schäden auf Grund von Modifikationen des Produktes, die nicht von **Promed** durchgeführt wurden.

DE

EN

FR

IT

ES

NL

RU

PL

SE

AR

GARANTIEBEDINGUNGEN

- Beschädigungen durch scharfe Gegenstände, in Folge von Torsion, Stauchung, Fall, eines anormalen Stoßes oder sonstiger Handlungen, die außerhalb der angemessenen Kontrolle von **Promed** liegen.
- Verschleißteile (z.B. bewegliche Teile wie Kugellager etc., Verschlüsse) sind generell von der Garantie ausgeschlossen.
- **Ein Garantieanspruch ist nicht durchsetzbar, wenn:**
 - das Produkt nicht in seiner Originalverpackung oder einer adäquaten sicheren Verpackung zurück gesandt wird; es durch eine andere Person oder ein Unternehmen, ausgenommen **Promed** oder eines von **Promed** autorisierten Händlers, modifiziert oder repariert wurde; das Produkt mit nicht von **Promed** genehmigten Ersatzteilen repariert wurde; die Seriennummer / LOT-Nummer des Produkts entfernt, gelöscht, geändert oder unleserlich gemacht wurde.
- Aus hygienischen Gründen müssen Produkte, die einem direkten Körperkontakt bzw. einem Kontakt mit Körperflüssigkeiten (z.B. Blut) ausgesetzt sind, vor der Rücksendung in einen extra Kunststoffbeutel verpackt werden. In diesen Fällen muss in dem Paket bzw. in den Begleitpapieren ein spezieller Hinweis auf diesen Sachstand gegeben werden.
- Für während der Garantiezeit instandgesetzte Komponenten oder ausgetauschte Produkte wird die Garantie nur für die verbleibende ursprüngliche Garantiezeit gewährt; vorausgesetzt, dass dieser Austausch oder diese Instandsetzung durch **Promed** oder einem von **Promed** autorisierten Händler vorgenommen wurde.
- Die Garantiezeit beginnt am Tage des Kaufs. Garantieansprüche müssen innerhalb der Garantiezeit geltend gemacht werden. Nach Ablauf der Garantiezeit auftretende Reklamationen können nicht berücksichtigt werden. Die Garantie tritt im Rahmen dieser Garantiebedingungen nur dann in Kraft, wenn das Kaufdatum durch einen Kaufbeleg oder ähnliches nachgewiesen wird. Technische und optische Änderungen, sowie Änderungen der Ausstattung sind vorbehalten!
Diese Garantie ist nur in dem Land rechtsgültig und durchsetzbar, in dem das Produkt durch den Erstkäufer erworben wurde, vorausgesetzt, dass die Absicht von **Promed** war, dass das Produkt für den Verkauf in diesem Land angeboten wird. Diese Garantie ist ebenfalls in jedwedem Land im Europäischen Wirtschaftsraum durchsetzbar, in dem **Promed** über einen autorisierten Importeur oder einen Vertriebspartner verfügt. Es können, in Abhängigkeit von dem jeweiligen Land, besondere und abweichende Garantien und Gewährleistungen aufgrund der jeweils anwendbaren Gesetzgebung einschlägig sein. Diese Rechtsvorschriften werden durch diese Garantiebedingungen weder ausgeschlossen noch beschränkt. Soweit durch nationales Recht zulässig, wird die Garantiezeit nicht verlängert, erneuert oder anderweitig beeinträchtigt durch einen nachfolgenden Wiederverkauf, eine Instandsetzung oder einen Austausch des Produkts.
- Die Bestimmungen des UN Kaufrechts finden keine Anwendung. Die gesetzliche Gewährleistungspflicht des Verkäufers bleibt von unseren Garantiebedingungen unberührt. In dem, durch die anwendbare zwingende Gesetzgebung größtmöglichen Umfang, stellen diese Garantiebedingungen Ihr einziges und ausschließliches Rechtsmittel dar und gelten anstelle sämtlicher sonstiger ausdrücklicher oder konkludenter Garantiebedingungen. **Promed** haftet nicht für ungewöhnliche, beiläufig entstandene, Straf- oder Folgeschäden, einschließlich, aber ohne Beschränkung auf, entgangenen Gewinn, Nutzungsausfall, Einnahmeausfall, Kosten für Ersatzrüstung oder -einrichtungen, Versicherungsansprüche Dritter, Eigentumsverletzungen, die sich aufgrund des Erwerbs oder Gebrauchs des Produktes oder wegen einer Garantieverletzung, eines Vertragsbruchs, Fahrlässigkeit, Produktfehlern oder anderen rechtlichen oder gesetzlichen Umständen ergeben, auch wenn **Promed** von der Möglichkeit solcher Schäden wusste. **Promed** haftet nicht für eine Verzögerung bei der Inanspruchnahme der Garantieleistungen.
- Für evtl. Übersetzungsfehler kann **Promed** nicht haftbar gemacht werden.

Für eine reibungslose Bearbeitung sind folgende Angaben unerlässlich:

1. Originalkaufbeleg/Quittung oder Händlerstempel mit Kaufdatum
2. Festgestellter Mangel
3. Produktbezeichnung / Typ / Serien-/Chargennummer

DE

EN

FR

IT

ES

NL

RU

PL

SE

AR

PRIOR TO COMMISSIONING

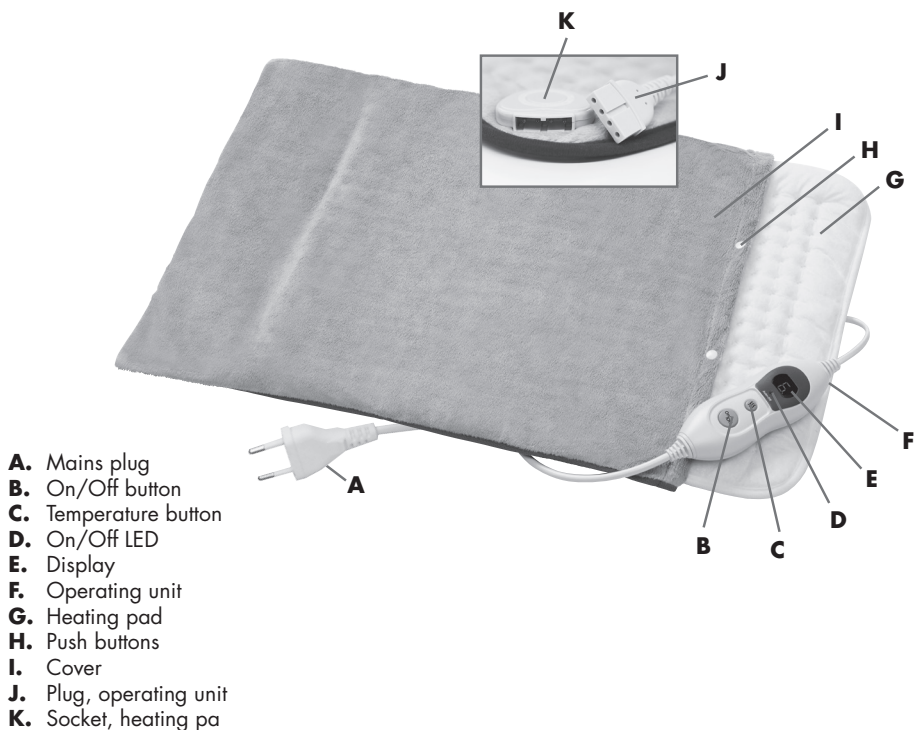

DESCRIPTION OF THE DEVICE

Please keep this user manual in a safe place!



Please read the instructions for use carefully before using the device for the first time.

Thank you for choosing the **Promed HKP-1.6 XL** heating pad. With the comfortable electronic heating pad, you are able to pleasantly warm your body or specific individual regions of your body. **Promed HKP-1.6 XL** heating pad is equipped with a cover made of very comfortable material which ensures a very pleasant sensation of and an even distribution of heat. With six temperature settings, you can set the temperature to your individual requirements. The use of this heating pad promotes the blood flow and thus the relaxation of the tensioned muscle areas and improves the general well-being. You can relax and enjoy its comforting heat whenever you want, for example on your couch. The device is not classified as medical product and thus only intended for domestic use and not suitable for commercial applications or for use in hospitals or doctor's surgeries. To enjoy all benefits of your heating pad, please thoroughly read these instructions and observe the notes on care and security. This will enable you to enjoy your heating pad for a long period of time. Please keep this manual in a safe place for future use or if you want to give the heating pad to somebody else.

We, the manufacturer, cannot be held liable for any injury or damage to persons or objects resulting from disregard of this manual. We hope you enjoy your new **Promed HKP-1.6 XL**. In the following, we want to improve your understanding of the device. Please read the manual before using the device. This product is equipped with safety functions. Please read the safety instructions thoroughly, however, and only use the product as described in this manual to prevent injury or damage.

DE

EN

FR

IT

ES

NL

RU

PL

SE

AR







SAFETY INSTRUCTIONS IMPORTANT INSTRUCTIONS.

RETAIN FOR FUTURE USE.

Please note the following aspects prior to any commissioning:

- A.** The neck-and-back heating pad may only be used with the controller supplied.
- B.** Voltage supply of the heating pad: 220 - 240 VAC.
- C.** If any problems with the heating pad occur, please return it to the manufacturer.
- D.** Only for indoor use.
- E.** When using an electrical device near children, conscientious supervision is required.

DANGER!

- Never bring the device into direct contact with water or other liquids.
-   Never use the device in the bathtub, shower, pools, saunas or outdoors.
- Do not touch the device with wet hands.
- Only operate the device with the supply voltage specified.
- The device must not be used outdoors.
- This device uses supply voltage; therefore, the same safety regulations as for any other electrical device apply.
- Prior to any commissioning of the device, check that all components of the device are in perfect condition. In the event of a defect or a malfunction, immediately switch off the device and disconnect the power plug from power supply system.
- Any repair work may only be carried out by the manufacturer. Never open the device. The individual components of this device must not be disassembled, repaired or modified.
- Only use the device in dry rooms and if your body is dry.
- Never operate the device next to other sources of heat.
- Never carry or pull the device by holding it on the power cable. Disconnect the cable from the power socket using the plug and never using the cable.
- Do not pull the power cable over sharp edges or pinch it, do not let it hang down and do not place or suspended it over hot objects (e.g. hobs) or open flames and protect it against heat or oil.
- Only use an extension cable if you previously made sure that it is in a perfect condition.
- If the power cable of the device is damaged, have it immediately replaced by an expert.
- Never use the device after the power cable has been damaged, the device has been dropped or come into contact with water.
- Remove the power plug from the power socket if the device is not in use.
-  The device must not be used by infants and small children (0-3 years).
- This device can be used by children from the age of eight and people with limited physical, sensory or intellectual capabilities or with lack of experience and knowledge if they are supervised by a person responsible for their safety or have received extensive instructions in how to use the device by this person in such a manner that they understand the associated risks.
- Children must not play with the device.
- Cleaning and maintenance work must not be carried out by children without supervision.
-  An electrical device is not a toy. Children do not realise the risks which may result from using electrical devices. Therefore use and store the device out of reach of children.
- Disconnect the device from the power supply system before cleaning it. During cleaning, make sure that no liquids come into contact with the switch and that the device is only used in an absolutely dry condition.
-  Do not insert any needles or pointed objects into the device.
-  READ THE INSTRUCTIONS
- This appliance is not intended for medical use in hospitals.

DE

EN

FR

IT

ES

NL

RU

PL

SE

AR

SAFETY INSTRUCTIONS IMPORTANT INSTRUCTIONS.

RETAIN FOR FUTURE USE.

WARNING!

- Never leave the device unattended if children or people unskilled in operating this device are around.
- Only use the device for applications described in these instructions for use.
- Never allow children to play with the packaging material, as there is a risk of suffocation.
- Do not place or use the device on hot surfaces or next to open gas flames to ensure that the housing does not melt.
- Do not store the device next to a washbasin or bathtub, since there is the risk that it can fall or be drawn into the washbasin or bathtub.
- If you suffer from an illness such as varicose veins, thrombosis, diabetes, etc., please consult a doctor before using the device
- Never use the device on open wounds, burns, haematoma, swellings or similar injuries.
- Immediately stop using the device if it feels uncomfortable for you. Heat-sensitive people in particular should use the device carefully and only for short periods of application.
- Under certain circumstances, the electric and magnetic fields emitted by the device may interfere with the function of a cardiac pacemaker. However, these are below the limit values. Please consult your doctor and the manufacturer of your cardiac pacemaker before using the heating pad.
Electric field strength: max. 5.000 V/m,
Magnetic field strength: max. 80 A/m
Magnetic flux density: max. 0.1 mT
- Never use the device on animals.

Attention!

- The device may only be used with the operating unit (HBO5E-6) included in the scope of delivery.
-  Never use the device when it is folded together, creased, or pressed together.
- The device must not be used by small children from the age of three unless the settings have been preset by a parent or legal guardian or unless the child has been sufficiently trained and instructed in how to operate the device.
- Do not use the device when it is wet.
- The device must not be used by helpless and defenceless people or people insensitive to heat.
- Children under the age of three must not use the device due to their inability to react to overheating.
- The electronic components in the switch might heat up when the device is used. Therefore, the switch may not be covered or be placed on the device while it is being operated.
- For storing the device, let it cool down before folding it. Ensure that the device does not crease and that no objects are stored on top of it.

DE

EN

FR

IT

ES

NL

RU

PL

SE

AR

COMMISSIONING THE DEVICE

Please check that the scope of delivery is complete before commissioning the device.



Ensure that the heating pad is not jammed.



Only use original parts!



Do not use the heating pad without the cover included in the scope of delivery!



Caution

Please ensure that the heating pad is attached loosely so that some air can circulate between the heating pad and your skin.



Prevent heat accumulation at all costs.



WARNING – Risk of burning

- A prolonged use of the device at its highest settings can lead to burn injury
- To prevent burn injury to the skin, test the temperature of the device with the back of your hand before using it (do not use the palm of your hand since it is less sensitive than other body parts).
- Do not put the heating pad directly onto your skin. Only use it on your clothing.



Note:

A slight smell can develop when heating up the device for the first time. This is harmless. If applicable, ensure that it is sufficiently ventilated.

1. Remove the protective film from the display of the control unit.
2. Check if both plugs (plug of the operating unit **(J)**) and socket of the heating pad **(K)**) are connected to each other. If this is not the case, connect these two correctly.
3. Insert the mains plug **(A)** into the socket. The On/Off LED **(D)** is illuminated and “8” appears on the display **(E)**; both expire after approx. 1 second.
4. To switch on the heating pad, press the On/Off button **(B)**; “1” will appear in the display.
5. Press the temperature button **(C)** to set the desired temperature. You can set the desired temperature in 6 steps. Press the temperature button **(C)** again to increase the desired temperature. Once you have achieved the highest level “6”, the settings start again at “1” by pressing it again.



Note:

The heating pad needs approximately 15 minutes to reach the desired temperature.



Note:

The heating pad is equipped with a safety regulator, which regulates the heat and prevents the device from getting too hot.

6. If you no longer wish to use the heating pad, press the On/Off button **(B)** to switch off the heating pad and pull the mains plug out of the socket. Always pull at the plug, not the cable.

Automatic switch-off

After 90 minutes, the heating pad switches off itself. The On/Off LED **(D)** is illuminated.

- Deactivate and activate the heating pad with the On/Off button **(B)**.



Note:

If you wish to use the heating pad for more than 90 minutes, wait 5 seconds after switching it off before restarting it again.

DE

EN

FR

IT

ES

NL

RU

PL

SE

AR





TROUBLESHOOTING

Problem	Cause	Error correction
Does not work	The device is not correctly connected to the operating unit	Ensure that the plug of the operating unit (J) and the socket of the heating pad (K) are tightly connected
	The automatic deactivation function has been activated	With the On/Off button (F) you can switch the heating pad on and off.
F is flashing in the display	Did you insert the plug (A) into the wall socket first and then the plug of the operating unit (J) into the socket of the heating pad (K) .	Insert the plug of the operating unit (J) into the socket of the heating pad (K) first at all times before inserting the plug (A) into the socket.
	Has the plug of the operating unit (J) been accidentally removed from the socket of the heating pad (K) .	Pull the plug (A) out of the socket and insert the plug of the operating unit (J) into the socket of the heating pad (K) . Insert the mains plug (A) into a socket again.

CARE INSTRUCTIONS



DANGER - Risk to life due to electric shock

- Before cleaning the heating pad, pull the plug out of the socket and remove the heating pad from the operating unit.
 - Neither the operating unit nor the mains cable may get into contact with humidity, water or other fluids since there is a risk of electric shock. Additionally, the heating pad itself may not get moist while being used. Only use it in a dry state and never use it when it is wet!
 -  The heating pad can be washed in the washing machine at 30 °C with mild detergent.
 -  Do not iron the heating pad and the cover.
 -  Do not bleach the heating pad.
 -  Do not dry-clean the heating pad and the cover.
 -  Do not tumble dry the heating pad and the cover in a dryer.
 - Do not use a high pressure cleaner
 - Let the heating pad cool down completely before cleaning it after use.
1. Pull the plug out of the socket.
 2. Pull the plug of the operating unit out of the socket of the heating pad.
 3. Wash the heating pad and the cover at 30 °C in the gentle cleaning cycle. When washing it manually, do not bend it or wring it out.
 4. Let the heating pad and the cover air-dry in an unfolded state in a warm environment. Do not use any aids (e.g. clothespins) to put it up for drying. This could damage the internal cables



DANGER - Risk to life due to electric shock

- After washing, wait until the heating pad and the cover have dried completely before inserting the mains plug and connecting it to the power supply. Never use the heating pad in a wet state!
- Never switch on the heating pad for drying.

DE

EN

FR

IT

ES

NL

RU

PL

SE

AR

CARE INSTRUCTIONS



CAUTION – Material damage

- Do not dry on a radiator, in the sun or by means of another source of heat.
- Do not iron.
- Do not wring out or deform the heating pad.
- Once the heating pad and the connection socket have dried completely, reinsert the plug of the operating unit into the heating pad socket

Storage and regular inspection

- Do not crease the heating pad. Carefully fold the product for storage.
- Store the device in a dry place when it is not in use.
- Allow the device to cool before you fold or roll it up.
- Examine the appliance frequently for signs of wear or damage. If there are such signs, if the appliance has been misused or does not work, return it to the supplier before switching it on again.
- Please do not use any chemical moth protection.
- Do not place any heavy objects on the device during storage, as this may damage the electrical wiring.
- In the event of malfunction or defects, send the device to the manufacturer.

DE

DISPOSAL

Power tools, accessories, and packaging should be recycled in an environmentally suitable manner.

EN

Only for EU countries:



Do not dispose of power tools with the domestic waste! In accordance with the European Directive 2012/19/EU on waste electrical and electronic equipment and its implementation into national law, nonfunctioning power tools must be collected separately and recycled in an environmentally suitable manner.

FR

IT

This symbol indicates that disposal of this product in the domestic waste is not permitted within the EU. Waste devices contain valuable recyclable material that should be recycled. Recycling also prevents uncontrolled waste disposal from damaging the environment and human health. Therefore, please dispose of all waste devices in the appropriate collection systems or send the device to the place where you bought the device for disposal. They will then recycle the device.

ES

WARRANTY

NL

This product was produced with the utmost care and was thoroughly tested before it left the factory. Therefore, we provide a warranty period of 24 months from the date of purchase for this product. **Promed** products conform to their description and the relevant specifications; it is your responsibility to ensure that the product which you have purchased is designed for your intended use.

RU

PL

SE

AR

- In the event of material defects and/or manufacturing errors which appear during proper use and are detected during the warranty period, we will replace all defective parts of the product free of charge within the warranty period, including the labour costs for warranty repairs.
- **The warranty does not cover:**
 - Normal wear on the product
 - Defects which were caused during transportation or storage of the product
 - Defects or damage which were caused through improper use or inadequate maintenance
 - Damage resulting from disregarding the notes in the operating manual
 - Damage resulting from modifications to the product which were not carried out by **Promed**.
 - Damage caused by sharp objects or as a result of torsion, compression, being dropped, an abnormal impact or other actions which are beyond **Promed**'s reasonable control.

WARRANTY

- Parts which are subject to wear (e.g. moving parts such as ball bearings, etc., fasteners, etc.) are generally excluded from the warranty.
- **A claim under the warranty is not enforceable if:**
 - the product is not sent back in its original packaging or in adequately secure packaging;
 - it has been modified or repaired by a person or company other than **Promed** or one of **Promed**'s authorised dealers;
 - the product has been repaired using parts which are not approved by **Promed**;
 - the serial number / LOT number of the product has been removed, deleted, changed or made illegible.
- For reasons of hygiene, any products which have been exposed to direct contact with a body or with bodily fluids (e.g. blood) must be packaged in an additional plastic bag before they are sent back. In this case, a specific note of this situation must be made in the package or in the accompanying documents.
- For components or products which are replaced during the warranty period, a warranty is only provided for the remainder of the original warranty period; provided that the product or part replacement was carried out by **Promed** or one of **Promed**'s authorised dealers.
- The warranty period begins on the day of purchase. Claims under the warranty must be established within the warranty period. Complaints arising after the expiry of the warranty period cannot be considered.
 - Under these warranty conditions, the warranty shall only apply if the date of purchase can be proven by means of a sales receipt or similar.
 - We reserve the right to make technical and visual changes as well as changes to the features.
- This warranty is only valid and enforceable in the country in which it was purchased by the original buyer, provided that it was **Promed**'s intention that the product should be offered for sale in this country. This warranty is also enforceable in any country within the European Economic Area in which **Promed** has an authorised importer or sales partner. Depending on each country, specific and differing warranties and guarantees may be applicable owing to the particular applicable legislation. These legal provisions are neither excluded nor limited by these warranty conditions. To the extent permissible under national law, the warranty period shall not be extended, renewed or otherwise affected by any subsequent resale, repair or replacement of the product.
- The provisions of the UN Convention on Contracts for the International Sale of Goods shall not apply.
- Our warranty conditions do not affect the seller's legal warranty obligation.
- To the fullest extent possible under the applicable mandatory legislation, these warranty conditions constitute your sole and exclusive legal remedy and shall apply in place of any other express or implied warranty conditions. **Promed** is not liable for any unusual, incidental, punitive or consequential damages including, but not limited to loss of profits, loss of use, loss of revenue, costs of replacement equipment or facilities, third party insurance claims, and damage to property which are the result of the purchase or use of the product or occur owing to a breach of warranty, a breach of contract, negligence, product defects or any other legal or statutory circumstances, even though **Promed** was aware of the possibility of such damages. **Promed** is not liable for any delay in warranty claims.
- **Promed** cannot be held liable for any possible translation errors.

The following information is essential for smooth processing:

1. Original proof of purchase/receipt or dealer's stamp with date of purchase
2. Defect discovered
3. Product designation / type / serial/batch number

DE

EN

FR

IT

ES

NL

RU

PL

SE

AR

AVANT LA MISE EN SERVICE

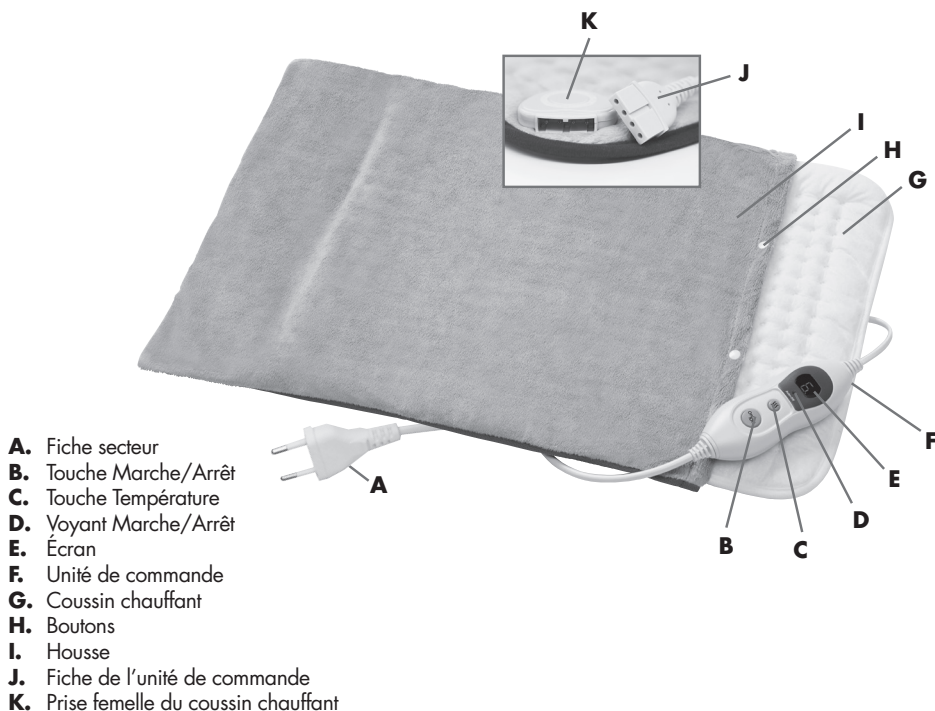

- A. Fiche secteur
- B. Touche Marche/Arrêt
- C. Touche Température
- D. Voyant Marche/Arrêt
- E. Écran
- F. Unité de commande
- G. Coussin chauffant
- H. Boutons
- I. Housse
- J. Fiche de l'unité de commande
- K. Prise femelle du coussin chauffant

DESCRIPTION DE L'APPAREIL

Conserver soigneusement ce manuel!



Veillez lire attentivement le mode d'emploi avant d'utiliser l'appareil pour la première fois.

Nous vous remercions d'avoir acheté le coussin chauffant **Promed HKP-1.6 XL**. Confortable, ce coussin chauffant électronique vous permettra de chauffer agréablement votre corps ou certaines parties de votre corps. Le coussin chauffant **Promed HKP-1.6 XL** est revêtu d'une housse à base d'une matière très douce, garantissant une sensation de chaleur on ne peut plus agréable et une répartition régulière de la chaleur. Six réglages de température vous permettent d'ajuster la chaleur en fonction de vos besoins. L'utilisation de ce coussin chauffant favorise la circulation du sang et aide ainsi à soulager les muscles tendus tout en améliorant votre bien-être général. Profitez d'une chaleur douillette et passez des instants de pleine détente quand bon vous semble, sur votre canapé par exemple. Cet appareil n'est pas un dispositif médical. Par conséquent, il n'est prévu que pour un usage à domicile et n'est pas destiné à des applications professionnelles ou une utilisation en milieu hospitalier ou médical. Afin de bénéficier de tous les avantages offerts par votre coussin chauffant, nous vous invitons à lire attentivement ce mode d'emploi et à observer les consignes d'entretien et de sécurité. Vous pourrez ainsi profiter pleinement de votre coussin chauffant pendant longtemps. Veuillez conserver précieusement ce mode d'emploi pour toute référence ultérieure ou si vous souhaitez remettre le coussin chauffant à une autre personne.

Nous, en tant que fabricant, nous ne pouvons être tenus responsables de quelque manière que ce soit de blessures ou de dommages corporels ou matériels consécutifs à un non-respect de ce mode d'emploi. Nous vous souhaitons beaucoup de plaisir avec votre nouveau **Promed HKP-1.6 XL**. Nous souhaiterions ci-après vous familiariser avec l'appareil. Veuillez lire le mode d'emploi avant la première utilisation. Ce produit est équipé de fonctions de sécurité. Lisez toutefois attentivement les consignes de sécurité et utilisez le produit uniquement de la manière décrite dans ce mode d'emploi afin d'éviter toute blessure ou tout dégât.

DE

EN

FR

IT

ES

NL

RU

PL

SE

AR





RÈGLES DE SÉCURITÉ. REMARQUES

IMPORTANTES. CONSERVER POUR L'AVENIR.

À respecter impérativement avant la mise en service :

- Le coussin chauffant pour le dos et la nuque doit uniquement être utilisé avec la commande fournie.
- Alimentation en courant du coussin chauffant : 220 - 240 VAC.
- Si vous rencontrez des problèmes avec le coussin chauffant, renvoyez-le au fabricant.
- Convient uniquement pour une utilisation en intérieur.
- Une surveillance scrupuleuse est nécessaire en cas d'utilisation d'un appareil électrique à proximité d'enfants.

DANGER !

- Ne mettez jamais l'appareil en contact direct avec de l'eau ou d'autres liquides.
-   N'utilisez jamais l'appareil dans une baignoire, douche, piscine, sauna ou en extérieur.
- Ne touchez jamais l'appareil avec des mains mouillées.
- Utilisez l'appareil uniquement à la tension d'alimentation indiquée.
- L'appareil ne doit pas être utilisé en extérieur.
- Cet appareil est sous tension, il convient donc d'appliquer les mêmes dispositions de sécurité que pour tous les autres appareils électriques.
- Avant la mise en service de l'appareil, vérifiez que tous les composants de l'appareil fonctionnent parfaitement. En cas de défaut ou de dysfonctionnement, éteignez immédiatement l'appareil et débranchez la fiche secteur de la prise d'alimentation.
- Les réparations doivent exclusivement être exécutées par le fabricant. N'ouvrez jamais l'appareil. Les composants individuels de cet appareil ne doivent pas être démontés, réparés ou subir de modifications.
- Utilisez l'appareil uniquement dans des pièces au sec et sur un corps sec.
- N'utilisez jamais l'appareil à proximité d'autres sources de chaleur.
- Ne portez ou ne tirez jamais l'appareil par le câble d'alimentation. Débranchez le câble de la prise d'alimentation en tirant au niveau de la fiche et jamais au niveau du câble.
- Ne faites pas passer ou ne coincez pas le câble d'alimentation sur des arêtes vives, ne le laissez pas pendre, ne le posez ou ne le suspendez pas sur des objets chauds (par ex. des plaques de cuisson) ou à proximité de flammes directes et protégez-le de la chaleur ou de projections d'huile. • Utilisez uniquement un câble de rallonge après vous être d'abord assuré de son bon état de fonctionnement.
- Si le câble d'alimentation est endommagé, faites-le immédiatement remplacer par un spécialiste.
- N'utilisez jamais l'appareil après que le câble d'alimentation a été endommagé ou après que l'appareil ait chuté ou soit entré en contact avec de l'eau.
- Débranchez la fiche secteur quand vous n'utilisez pas l'appareil.
-  L'appareil ne doit pas être utilisé par des enfants en bas âge (0-3 ans).
- Cet appareil peut être utilisé par des enfants à partir de 8 ans et par des personnes aux capacités physiques, sensorielles ou mentales réduites ou bien n'ayant pas la connaissance ou l'expérience requise s'ils sont surveillés par une personne responsable de leur sécurité ou bien si cette dernière leur a fourni des instructions d'utilisation détaillées sur l'utilisation de cet appareil de sorte qu'ils soient en mesure de comprendre les risques étant liés à son utilisation.
- L'appareil ne doit pas être utilisé comme un jouet par les enfants.
- Il est interdit aux enfants de procéder à des travaux d'entretien ou de maintenance de l'appareil sans surveillance.
-  Un appareil électrique n'est pas un jouet. Les enfants ne sont pas conscients des dangers liés à l'utilisation d'appareils électriques. C'est pourquoi l'appareil doit être utilisé et conservé hors de portée des enfants.
- Débranchez l'appareil de l'alimentation électrique avant de le nettoyer. Pendant le nettoyage, assurez-vous qu'aucun liquide n'entre en contact avec l'interrupteur et que l'appareil soit utilisé uniquement s'il est sec.

DE

EN

FR

IT

ES

NL

RU



PL

SE

AR

RÈGLES DE SÉCURITÉ. REMARQUES

IMPORTANTES. CONSERVER POUR L'AVENIR.

-  N'introduisez aucune aiguille ou objet pointu dans l'appareil.
-  LIRE LES INSTRUCTIONS
- Cet appareil n'est pas prévu pour une utilisation en milieu hospitalier.

AVERTISSEMENT !

- Ne laissez jamais l'appareil sans surveillance si des enfants ou des personnes non instruits se trouvent à proximité de cet appareil en cours d'utilisation.
- Utilisez uniquement l'appareil dans le cadre des applications décrites dans cette notice d'utilisation.
- Ne laissez jamais des enfants jouer avec l'emballage, ils pourraient s'étouffer.
- Ne laissez jamais ou n'utilisez jamais l'appareil sur des surfaces chaudes ou à proximité de flammes de gaz directes afin de ne pas faire fondre l'enveloppe.
- Ne conservez jamais l'appareil à proximité d'un lavabo ou d'une baignoire, afin qu'il ne puisse pas tomber ou être tiré dans le lavabo ou la baignoire.
- Avant d'utiliser l'appareil, nous vous prions de consulter un médecin si vous souffrez d'une maladie telle que varices, thrombose, diabète, etc.
- N'utilisez jamais l'appareil si vous avez des plaies ouvertes, brûlures, hématomes, gonflements ou blessures similaires.
- Cessez immédiatement d'utiliser l'appareil si cela devient désagréable. Les personnes sensibles à la chaleur doivent utiliser l'appareil avec une précaution particulière et seulement pour des durées d'utilisation très courtes.
- Les champs électriques et magnétiques émis par l'appareil peuvent, dans certains cas, entraîner le dysfonctionnement d'un pacemaker. Néanmoins, ils se situent en dessous des valeurs seuils. Demandez conseil à votre médecin et au fabricant de votre pacemaker avant d'utiliser le coussin chauffant.
Intensité du champ électrique : 5.000 V/m max.
Intensité du champ magnétique : 80 A/m max.
Densité de flux magnétique : 0,1 mT max.
- N'utilisez jamais l'appareil sur des animaux.

ATTENTION !

- Utilisez toujours l'appareil avec l'élément de commande fourni (HB05E-6) seulement.
-  N'utilisez jamais l'appareil s'il est plié, froissé ou comprimé.
- Il est interdit aux enfants à partir de trois ans d'utiliser l'appareil si les réglages n'ont pas été effectués par un parent ou tuteur à moins que l'enfant ait été suffisamment initié au fonctionnement de l'appareil pour l'utiliser en toute sécurité.
- N'utilisez jamais l'appareil lorsqu'il est mouillé.
- L'appareil ne doit pas être utilisé par des personnes non autonomes ou insensibles à la chaleur.
- Il est interdit aux enfants de moins de trois ans d'utiliser l'appareil en raison de leur incapacité à réagir en cas de surchauffe.
- Les composants électriques dans l'interrupteur peuvent chauffer lors de l'utilisation de l'appareil. En conséquence, l'interrupteur ne doit pas être couvert ou posé sur l'appareil en marche.
- Laissez l'appareil refroidir avant de le plier pour le ranger. Assurez-vous que l'appareil n'est pas froissé et qu'aucun objet n'est posé dessus

DE

EN

FR

IT

ES

NL

RU

PL

SE

AR

MISE EN SERVICE DE L'APPAREIL

Veillez vérifier l'intégralité de la livraison avant toute mise en marche.



Assurez-vous que le coussin chauffant n'est pas coincé.



Utilisez uniquement les pièces d'origine !



N'utilisez jamais le coussin chauffant sans la housse fournie !



Attention

Assurez-vous que le coussin chauffant n'est pas appuyé trop fort, c'est-à-dire qu'une petite quantité d'air peut circuler entre le coussin chauffant et votre peau pendant l'utilisation.



Empêchez impérativement toute accumulation de chaleur.



AVERTISSEMENT – Risque de brûlure

- L'utilisation de l'appareil au niveau maximal pendant une durée prolongée risque de causer des brûlures.
- Pour éviter toute brûlure de la peau, testez la température avant l'utilisation en posant le coussin chauffant sur le dos de votre main (et non pas sur la paume de votre main car elle est moins sensible que d'autres parties du corps).
- N'utilisez pas le coussin chauffant directement sur votre peau. Utilisez-le uniquement sur des vêtements.



Remarque :

Une légère odeur peut se dégager lors de la première chauffe. Cette odeur ne présente aucun danger. Le cas échéant, assurez une aération suffisante.

1. Retirez les films de protection sur l'écran de l'unité de commande
2. Vérifiez que les deux fiches (fiche de l'unité de commande **(J)** et prise femelle du coussin chauffant **(K)**) sont bien raccordées. Si ce n'est pas le cas, raccordez-les correctement.
3. Insérez la fiche secteur **(A)** dans la prise de courant. Le voyant Marche/Arrêt **(D)** s'allume et le chiffre « 8 » apparaît à l'écran **(E)**, ils disparaissent ensuite au bout d'une seconde environ.
4. Pour mettre en marche le coussin chauffant, appuyez sur la touche Marche/Arrêt **(B)** située sur l'écran, vous voyez un « 1 » apparaître à l'écran.
5. Pour régler la température souhaitée, appuyez sur la touche Température **(C)**. Vous pouvez régler la température souhaitée en 6 niveaux. Pour augmenter la température, appuyez une nouvelle fois sur la touche Température **(C)**. Une fois que vous avez atteint le niveau « 6 », les réglages recommencent à « 1 » lorsque vous appuyez sur la touche.



Remarque : Le coussin chauffant met environ 15 minutes pour atteindre la température réglée.



Remarque :

Le coussin chauffant est doté d'un thermostat qui régule la chaleur et empêche l'appareil de devenir trop chaud.

6. Si vous voulez arrêter d'utiliser le coussin chauffant, appuyez sur la touche Marche/Arrêt **(B)** afin de mettre l'appareil à l'arrêt puis débranchez-le de la prise de courant. Ne tirez jamais sur le câble, débranchez toujours l'appareil en tenant la fiche.

Arrêt automatique

Après 90 minutes, le coussin chauffant s'arrête automatiquement. Le voyant Marche/Arrêt **(D)** s'allume.

- Arrêtez le coussin chauffant en actionnant la touche Marche/Arrêt **(B)** et remettez-le en marche.



Remarque :

Si vous voulez utiliser le coussin chauffant pendant plus de 90 minutes, attendez 5 secondes après la mise à l'arrêt avant de le remettre en marche.

DE

EN

FR

IT

ES

NL

RU

PL

SE

AR

DÉPANNAGE

Problème	Cause	Dépannage
Ne fonctionne pas	L'appareil n'est pas correctement connecté avec l'unité de commande	Vérifiez que la fiche de l'unité de commande (J) et la prise femelle du coussin chauffant (K) sont bien raccordées
	La fonction d'arrêt automatique a été activée	Arrêtez le coussin chauffant en actionnant la touche Marche/Arrêt (F) et le remettre en marche.
F clignote à l'écran	Avez-vous tout d'abord branché la fiche secteur (A) dans la prise murale puis la fiche de l'unité de commande (J) dans la prise femelle du coussin chauffant (K).	Branchez toujours la fiche de l'unité de commande (J) en premier dans la prise femelle du coussin chauffant (K) avant de brancher la fiche secteur (A) dans la prise de courant.
	La fiche de l'unité de commande (J) a-t-elle été débranchée par erreur de la prise femelle du coussin chauffant (K).	Débranchez la fiche secteur (A) de la prise de courant puis branchez la fiche de l'unité de commande (J) dans la prise femelle du coussin chauffant (K). Rebranchez la fiche secteur (A) dans une prise de courant.





DE

INSTRUCTIONS D'ENTRETIEN

EN



DANGER - Danger de mort dû à un choc électrique

- Avant de le nettoyer, débranchez impérativement le coussin chauffant de la prise de courant et déconnectez-le de l'unité de commande.
- L'unité de commande et le cordon d'alimentation ne doivent en aucun cas entrer en contact avec de l'humidité, de l'eau ou d'autres liquides en raison du risque de choc électrique. Par ailleurs, le coussin chauffant ne doit pas être humide pendant son utilisation. Utilisez-le seulement s'il est sec, jamais quand il est humide !
-  Le coussin chauffant et la housse peuvent être lavés en machine à 30 °C avec de la lessive pour linge délicat.
-  Ne pas repasser le coussin chauffant ni la housse.
-  Ne pas blanchir le coussin chauffant ni la housse.
-  Ne pas nettoyer à sec le coussin chauffant ni la housse.
-  Ne pas essorer le coussin chauffant ni la housse.
- Ne pas utiliser de nettoyeur haute pression
- Laisser le coussin chauffant entièrement refroidir après utilisation avant de le nettoyer.



IT

ES

NL

RU

PL

SE

AR



DANGER - Danger de mort dû à un choc électrique

- Après le lavage, attendez que le coussin chauffant et la housse soient entièrement secs avant d'insérer la fiche secteur et de la brancher dans la prise de courant. Ne jamais utiliser l'appareil à l'état humide !
- Ne jamais mettre le coussin chauffant en marche pour le faire sécher.

INSTRUCTIONS D'ENTRETIEN



ATTENTION – Dégât matériel

- Ne pas sécher l'appareil près d'un radiateur, au soleil ou au moyen d'une toute autre source de chaleur.
- Ne pas repasser.
- Ne pas tordre le coussin chauffant pour l'essorer ni le déformer.
- Lorsque le coussin chauffant et la prise de raccordement sont entièrement secs, rebranchez la fiche de l'unité de commande dans la prise femelle du coussin chauffant.

Stockage et inspection régulière

- Ne pas froisser le coussin chauffant. Pliez le produit soigneusement pour le ranger.
- Conservez l'appareil dans un endroit sec lorsqu'il n'est pas utilisé.
- Laissez refroidir l'appareil avant de le plier ou de le rouler.
- Il convient de contrôler souvent si l'appareil présente des signes d'usure ou d'endommagement. Si tel est le cas ou si l'appareil a été utilisé de façon non conforme ou ne fonctionne pas, il doit être renvoyé au fabricant avant de pouvoir l'utiliser à nouveau.
- N'utilisez aucun produit antimite chimique.
- Ne placez aucun objet lourd sur l'appareil pendant son stockage sous peine d'endommager les câbles électriques.
- En cas de dysfonctionnement ou de défaut, renvoyez l'appareil au fabricant.

MISE AU REBUT

Les outils électriques, les accessoires et emballage doivent être recyclés de manière écophile.

Uniquement pour les pays de l'UE :



Ne pas jeter les outils électriques dans les ordures ménagères ! Conformément à la Directive Européenne 2012/19/EU relative aux appareils électriques et électroniques usés et à son application dans le cadre de la législation nationale, les outils électriques inutilisables doivent être collectés séparément et recyclés de manière écophile.

Dans l'Union Européenne, ce symbole indique que ce produit ne doit pas être mis au rebut dans les ordures ménagères. Les appareils usés contiennent de précieux matériaux recyclables qui doivent être collectés en vue de leur réutilisation et afin de ne pas polluer l'environnement, ni affecter la santé par une élimination incorrecte. Veuillez pour cela mettre les appareils usés au rebut dans les déchetteries adéquates ou rapporter l'appareil où vous l'avez acheté. L'appareil sera alors recyclé.

PRESTATIONS DE GARANTIE

Ce produit a été fabriqué avec le plus grand soin et soumis à un contrôle approfondi avant de quitter l'usine. C'est pourquoi nous fournissons une garantie de 24 mois à partir de la date d'achat. Les produits **Promed** sont conformes à leur description et aux spécifications respectives ; il est de votre responsabilité de vous assurer que les produits que vous achetez soient conçus pour l'utilisation que vous prévoyez d'en faire.

- En cas de vice de matériel ou de fabrication survenant au cours d'une utilisation respectant les consignes et détecté pendant la période de garantie, nous vous remplaçons gratuitement l'ensemble des pièces défectueuses du produit pendant la période de validité de la garantie, y compris le coût de la main d'œuvre pour les réparations sous garantie.
- **La garantie ne couvre pas :**
 - l'usure normale du produit
Les vices provoqués par le transport ou le stockage du produit
 - Les vices ou dommages provoqués par une utilisation non conforme aux consignes ou par un entretien inadapté

DE

EN

FR

IT

ES

NL

RU

PL

SE

AR

PRESTATIONS DE GARANTIE

- Les dommages résultant du non-respect des consignes indiquées dans la notice d'utilisation
- Les dommages résultant de modifications du produit non effectuées par **Promed**.
- Les détériorations entraînées par des objets coupants, résultant d'une torsion, d'une compression, d'une chute, d'un choc anormal ou de toute autre manipulation indépendante de la volonté de **Promed**.
- Les pièces d'usure (par ex. les pièces mobiles telles que les roulements à billes etc., les fermetures) sont en général exclues de la garantie.
- **Le droit à la garantie ne s'applique pas si :**
 - le produit n'est pas renvoyé dans son emballage d'origine ou dans un emballage sécurisé adéquat,
 - il a été modifié ou réparé par une autre personne ou par une entreprise autre que **Promed** ou autre qu'un revendeur agréé par **Promed** ;
 - le produit a été réparé à l'aide de pièces de rechange non approuvées par **Promed** ;
 - le numéro de série / de lot du produit a été retiré, supprimé, modifié ou rendu illisible.
- Pour des raisons d'hygiène, les produits exposés à un contact corporel direct ou à un contact avec des fluides corporels (par ex. du sang) doivent être emballés dans un sachet en plastique individuel avant d'être renvoyés. Dans ce cas, le colis ou les documents d'accompagnement doivent porter une mention spéciale à ce sujet.
- Pour les composants réparés ou les produits échangés pendant la période de garantie, cette dernière n'est assurée que pour la durée de garantie d'origine restante ; à condition que cet échange ou cette réparation soit réalisée par **Promed** ou par un revendeur agréé par **Promed**.
- La durée de garantie débute le jour de l'achat. Les réclamations de garantie doivent être effectuées pendant la période de garantie. Toute réclamation effectuée après expiration de la garantie ne pourra être prise en compte.
- Dans le cadre de ces conditions de garantie, la garantie entre en vigueur uniquement si la date d'achat est justifiée par une preuve d'achat ou assimilé.
- Sous réserve de modifications techniques et visuelles ainsi que de modifications de l'équipement !
- Cette garantie est uniquement valable et recevable dans le pays dans lequel le produit a été acquis par le premier acheteur, à condition que **Promed** avait pour intention de proposer ce produit à la vente dans ce pays. Cette garantie est également applicable dans tout pays de l'Espace Économique Européen dans lequel **Promed** dispose d'un importateur autorisé ou d'un partenaire commercial. En fonction du pays concerné, des garanties spécifiques et différentes peuvent s'appliquer conformément à la législation applicable le cas échéant. Ces dispositions légales ne sont ni exclues ni limitées par ces conditions de garantie. Dans la mesure où la loi nationale le permet, la période de garantie n'est pas prolongée, renouvelée ou autrement affectée par une revente ultérieure, une réparation ou un remplacement du produit.
- Les dispositions du droit d'achat des Nations Unies ne s'appliquent pas.
- L'obligation légale de garantie du vendeur n'est pas limitée par nos conditions de garantie.
- Dans la plus large mesure possible de la législation contraignante applicable, ces conditions de garantie constituent votre seul et exclusif recours et remplacent toutes les autres conditions de garantie explicites ou implicites. **Promed** ne peut être tenu pour responsable des dommages punitifs ou consécutifs inhabituels ou accessoires, y compris mais ne se limitant pas à la perte de profit, la privation de jouissance, la perte de recettes, les frais pour l'équipement ou les dispositifs de remplacement, les droits aux prestations d'assurance de tiers, la violation de propriété résultant de l'acquisition ou de l'utilisation du produit ou suite à une violation de la garantie, une rupture de contrat, une négligence grossière, un produit défectueux ou d'autres circonstances juridique ou réglementaire, même si **Promed** avait connaissance de l'éventualité de tels dommages. **Promed** ne peut être tenu pour responsable pour les retards lors de la revendication des prestations de garantie.
- **Promed** ne peut être tenu pour responsable pour les éventuelles erreurs de traduction.

Les données suivantes sont indispensables pour un traitement rapide de la demande :

1. Justificatif d'achat / reçu d'origine ou tampon du revendeur avec date d'achat
2. Défaut constaté
3. Description du produit / type / numéro de série / de lot

DE

EN

FR

IT

ES

NL

RU

PL

SE

AR

PRIMA DELLA MESSA IN FUNZIONE

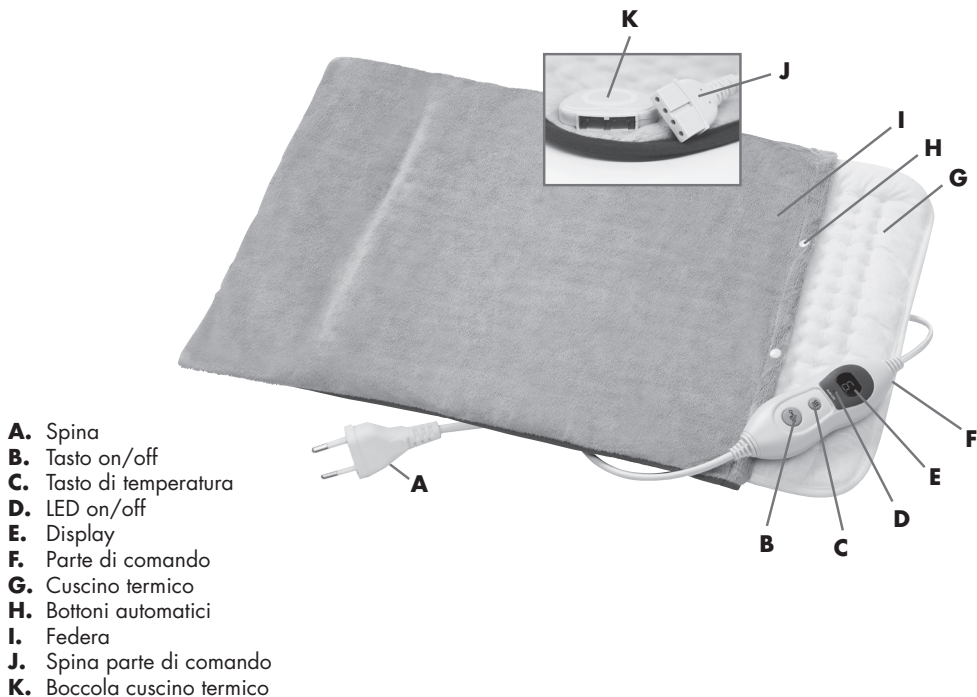

DESCRIZIONE DELL'APPARECCHIO

Conservare accuratamente le istruzioni!



Si prega di leggere con attenzione le istruzioni per l'uso prima di usare l'apparecchio per la prima volta.

Grazie per avere acquistato il cuscino termico **Promed HKP-1.6 XL**. Con il comodo cuscino termico elettronico siete in grado di riscaldare piacevolmente il vostro corpo o determinate zone del corpo. Il cuscino termico **Promed HKP-1.6 XL** è dotato di una federa realizzata in un materiale molto morbido che garantisce una sensazione di benessere oltremodo piacevole e una distribuzione del calore uniforme. Con sei impostazioni di temperatura potete regolare il calore in funzione delle vostre necessità. L'utilizzo di questo cuscino termico sostiene l'irrorazione sanguigna e quindi la distensione delle zone muscolari tese e aumenta il benessere generale. Godetevi il morbido calore per momenti di relax ogni volta che volete, ad es. sul divano. L'apparecchio non è un prodotto medico e pertanto è ideato esclusivamente per uso domestico e non per uso commerciale, oppure per essere impiegato in ospedali o in studi medici. Per poter sfruttare tutti i vantaggi del vostro cuscino termico, leggere con attenzione le presenti istruzioni e seguire le indicazioni per la cura e la sicurezza. In tal modo, potete godervi il cuscino termico per un lungo periodo. Si prega di conservare con cura le presenti istruzioni per l'uso per un utilizzo successivo oppure nel caso in cui si desideri cedere il cuscino termico ad un'altra persona.

Noi, il fabbricante, non rispondiamo in alcun caso di ferite o danni a persone o cose risultanti dal mancato rispetto delle presenti istruzioni. Vi auguriamo di poter usare felicemente il vostro nuovo **Promed HKP-1.6 XL**. Qui di seguito desideriamo farvi conoscere l'apparecchio. Prima di usare l'apparecchio per la prima volta, leggere attentamente le istruzioni per l'uso. Questo prodotto è dotato di funzioni di sicurezza. Leggere tuttavia con cura le indicazioni di sicurezza e utilizzare il prodotto soltanto secondo le istruzioni al fine di evitare lesioni o danni.

DE

EN

FR

IT

ES

NL

RU

PL

SE







AR

NORME DI SICUREZZA. NOTE IMPORTANTI.

CONSERVARE PER IL FUTURO.

- A.** Utilizzare il cuscino termico solo con il dispositivo di comando in dotazione.
- B.** Alimentazione di tensione del cuscino termico: 220 - 240 VAC.
- C.** Se si presentano problemi all'apparecchio, inviarlo al fabbricante.
- D.** Da usarsi solo all'interno.
- E.** Se si utilizza un apparecchio elettrico nelle vicinanze di bambini, si consiglia una opportuna sorveglianza.

PERICOLO!

- L'apparecchio non deve entrare in contatto diretto con acqua o altri liquidi.
-   Non usare mai l'apparecchio nella vasca, doccia, piscina, sauna o all'aperto.
- Non toccare l'apparecchio con mani bagnate.
- L'apparecchio funziona solo con la tensione di rete indicata.
- Non usare l'apparecchio all'aperto.
- L'apparecchio usa tensione di rete, per cui valgono le stesse disposizioni di sicurezza di qualsiasi altro apparecchio elettrico.
- Prima di ogni messa in funzione dell'apparecchio controllare che tutti i componenti siano in perfette condizioni. In caso di guasto o malfunzionamento, spegnere subito l'apparecchio e staccare la spina della rete elettrica.
- Le riparazioni devono essere eseguite esclusivamente dal produttore. Non aprire mai l'apparecchio. I singoli componenti di questo apparecchio non devono essere smontati, riparati o modificati.
- Usare l'apparecchio solo in locali asciutti e con un corpo asciutto.
- Non azionare l'apparecchio nelle vicinanze di altre fonti di calore.
- Non tirare o tenere l'apparecchio dal cavo di rete. Tirare il cavo sulla spina ma mai il cavo dalla presa.
- Non tirare o bloccare il cavo di rete su bordi vivi, non lasciarlo pendere e non disporlo/appoggiarlo su oggetti caldi (ad esempio piastre) oppure fiamme e proteggerlo dal calore o dall'olio.
- Usare una prolunga solo dopo essersi assicurati delle sue condizioni perfette.
- Se il cavo di rete dell'apparecchio dovesse essere danneggiato, farlo sostituire prontamente da un tecnico esperto.
- Non usare l'apparecchio dopo che si è danneggiato il cavo elettrico, l'apparecchio è caduto o è entrato in contatto con dell'acqua.
- Estrarre la spina di rete se l'apparecchio non viene usato.
-  L'apparecchio non deve essere usato da bambini piccoli (0-3 anni).
- L'apparecchio può essere usato da bambini di età minima di 8 anni e da persone con ridotte capacità fisiche, sensoriali o psichiche o prive di esperienze e conoscenze se sorvegliati da una persona competente per la loro sicurezza oppure se hanno ricevuto da tale persona istruzioni esauriente sull'utilizzo dell'apparecchio in modo che abbiano compreso i rischi connessi.
- I bambini non devono giocare con l'apparecchio.
- Gli interventi di pulizia e riparazione non devono essere eseguiti da bambini lasciati privi di sorveglianza.
-  Un apparecchio elettrico non è un giocattolo. I bambini non riconoscono i pericoli che possono insorgere dall'uso di apparecchi elettrici. Pertanto, usare e conservare l'apparecchio al di fuori della portata dei bambini.
- Staccare l'apparecchio dalla rete elettrica, prima di pulirlo. Durante la pulizia assicurarsi che nessun liquido entri in contatto con l'interruttore e che l'apparecchio venga usato solo se perfettamente asciutto.
-  Non introdurre chiodi o oggetti appuntiti nell'apparecchio.
-  **LEGGERE IL MANUALE**
- Questo apparecchio non è previsto per l'impiego medico negli ospedali.

DE

EN

FR

IT

ES

NL

RU

PL

SE

AR

NORME DI SICUREZZA. NOTE IMPORTANTI.

CONSERVARE PER IL FUTURO.

AVVERTENZA!

- Non lasciare l'apparecchio incustodito quando nelle vicinanze dell'apparecchio si trovano dei bambini o delle persone non pratiche.
- Usare l'apparecchio solo per le applicazioni descritte in questo manuale d'istruzioni.
- I bambini non devono giocare mai con il materiale d'imballo, pericolo di soffocamento.
- Non disporre o collocare l'apparecchio su superfici calde o nelle vicinanze di fiamme libere, l'apparecchio potrebbe fondersi.
- Non conservare l'apparecchio nelle vicinanze di una vasca o di un lavandino, sussiste il pericolo che cada o finisca nel lavandino o nella vasca.
- Se si soffre di patologie come ad esempio vene varicose, trombosi, diabete ecc., prima di utilizzare l'apparecchio consultare un medico.
- Non usare l'apparecchio in presenza di ferite aperte, ustioni, ematomi, gonfiori o lesioni simili.
- Interrompere immediatamente l'uso dell'apparecchio se provoca sensazioni di malessere. Le persone sensibili al calore dovrebbero impiegare l'apparecchio con cautela ed usarlo solo per brevi periodi.
- I campi magnetici ed elettronici emessi dall'apparecchio potrebbero perturbare la funzione di un pace-maker. Essi sono tuttavia al di sotto dei valori limite. Si prega di consultare il proprio medico e il produttore del pace-maker prima di utilizzare il cuscino termico.
Intensità campi elettrici: max. 5.000 V/m
Intensità campi magnetici: max. 80 A/m
Densità flusso magnetico: max. 0,1 mT
- Non usare mai l'apparecchio sugli animali.

ATTENZIONE!

- L'apparecchio può essere messo in funzione esclusivamente con l'elemento di comando (HB05E-6) incluso nella fornitura.
-  Non utilizzare mai l'apparecchio quando è piegato, stropicciato o spostato.
- L'apparecchio non deve essere impiegato dai bambini dai tre anni di età se le impostazioni non sono state pre-impostate da un genitore o da una persona autorizzata oppure a meno che il bambino sia stato opportunamente istruito sul funzionamento in sicurezza dell'apparecchio.
- Non usare l'apparecchio se è bagnato.
- L'apparecchio non deve essere usato da persone incapaci o persone insensibili al calore.
- I bambini di età inferiore ai tre anni non devono usare l'apparecchio data la loro incapacità a reagire ad un surriscaldamento.
- Durante l'utilizzo dell'apparecchio, gli elementi elettronici presenti nell'interruttore possono riscaldarsi. L'interruttore non deve pertanto essere coperto o trovarsi sull'apparecchio quando viene messo in funzione.
- Per conservare l'apparecchio, lasciarlo raffreddare prima di piegarlo. Assicurarsi che l'apparecchio non si spieghi e che su di esso non vengano depositi oggetti.

DE

EN

FR

IT

ES

NL

RU

PL

SE

AR

MESSA IN FUNZIONE DELL'APPARECCHIO

Prima della messa in funzione, controllare l'integrità della fornitura.



Assicurarsi che il cuscino termico non venga incastrato.



Impiegare esclusivamente pezzi originali!



Non utilizzare mai il cuscino termico senza la federa inclusa nella fornitura!



Attenzione

Assicurarsi che il cuscino termico aderisca in modo rilassato, ovvero che durante l'utilizzo possa circolare un po' d'aria tra il cuscino termico e la vostra pelle.



Evitare assolutamente un accumulo di calore.



AVVERTENZA - Pericolo di combustione

- Un uso prolungato con impostazione al massimo livello può comportare combustioni.
- Per evitare combustioni della pelle, prima dell'utilizzo testare la temperatura con il dorso della mano (non con il palmo della mano, dato che questo è meno sensibile rispetto ad altre parti del corpo).
- Non utilizzare il cuscino termico direttamente sulla pelle. Utilizzarlo soltanto sui vestiti.



Nota:

al primo riscaldamento può svilupparsi un leggero odore. Tale odore è innocuo, eventualmente fare in modo che ci sia un'aerazione adeguata.

1. Rimuovere le pellicole di protezione dal display dell'unità di controllo
2. Controllare se entrambe le spine (spina della parte di comando **(J)** e boccola del cuscino termico **(K)**) sono collegate tra loro. In caso contrario, collegarle correttamente.
3. Inserire la spina **(A)** nella presa. Il LED on/off **(D)** si illumina e nel display **(E)** appare la visualizzazione "8", entrambe si spengono dopo circa 1 secondo.
4. Per accendere il cuscino termico, premere il tasto on/off **(B)**. Nel display appare "1".
5. Per impostare la temperatura desiderata, premere il tasto della temperatura **(C)**. È possibile regolare la temperatura desiderata in 6 livelli. Per aumentare la temperatura, premere nuovamente il tasto della temperatura **(C)**. Una volta raggiunto il livello massimo "6", premendo nuovamente le impostazioni ricominciano da "1".



Nota: per raggiungere la temperatura impostata, il cuscino termico impiega circa 15 minuti.



Nota:

il cuscino termico è dotato di un regolatore di sicurezza che regola il calore e impedisce che l'apparecchio si riscaldi eccessivamente.

6. Se non si vuole più utilizzare il cuscino termico, premere il tasto on/off **(B)** per spegnere il cuscino termico e staccare la spina dalla presa. Tirare sempre in corrispondenza della spina, non del cavo di rete.

Spegnimento automatico

Dopo 90 minuti il cuscino termico si spegne automaticamente. Il LED on/off **(D)** si illumina.

- Spegnere e riaccendere il cuscino termico con il tasto on/off **(B)**.



Nota:

se si vuole utilizzare il cuscino termico per più di 90 minuti, dopo lo spegnimento aspettare 5 minuti prima di avviarlo nuovamente.

DE

EN

FR

IT

ES

NL

RU

PL

SE

AR





RICERCA GUASTI

Problema	Causa	Riparazione del guasto
Non funziona	L'apparecchio non è collegato correttamente con la parte di comando	Controllare se la spina della parte di comando (J) e la boccola del cuscino termico (K) sono saldamente collegate
	La funzione di spegnimento automatico è stata attivata	Spegnere e riaccendere il cuscino termico con il tasto on/off (F) .
F lampeggia nel display	È stata inserita prima la spina (A) nella presa a muro e poi la spina della parte di comando (J) nella boccola del cuscino termico (K).	Inserire la spina della parte di comando (J) sempre prima nella boccola del cuscino termico (K) prima di inserire la spina (A) nella presa.
	La spina della parte di comando (J) è stata erroneamente staccata dalla boccola del cuscino termico (K).	Staccare la spina (A) dalla presa e inserire la spina della parte di comando (J) nella boccola del cuscino termico (K). Inserire la spina (A) nuovamente nella presa.

PULIZIA



PERICOLO - Pericolo di vita dovuto a scossa elettrica

- Prima di pulire il cuscino termico staccare assolutamente la spina dalla presa e separare il cuscino termico dalla parte di comando.
 - Né la parte di comando né il cavo di rete devono entrare in contatto con umidità, acqua o altri liquidi, in quanto altrimenti sussiste il pericolo di una scossa elettrica. Inoltre, il cuscino termico non deve essere umido anche durante l'utilizzo. Utilizzarlo soltanto quando è asciutto, mai quando è umido!
 -  Il cuscino termico e la federa possono essere lavati in lavatrice con un detersivo delicato a 30 °C.
 -  Non stirare il cuscino termico e la federa.
 -  Non candeggiare il cuscino termico e la federa.
 -  Non pulire il cuscino termico e la federa con prodotti chimici.
 -  Non centrifugare il cuscino termico e la federa.
 - Non utilizzare idropulitrici
 - Prima di pulirlo, lasciare completamente raffreddare il cuscino termico dopo l'utilizzo.
1. Staccare la spina dalla presa.
 2. Staccare la spina della parte di comando dalla boccola del cuscino termico.
 3. Lavare il cuscino termico e la federa 30° C con un programma per capi delicati. Se viene lavato a mano, non piegare e non strizzare il cuscino termico.
 4. Disporre il cuscino termico e la federa in posizione piana in un ambiente caldo e lasciarlo asciugare completamente all'aria. Non utilizzare nessun ausilio (ad es. mollette) per appenderlo ad asciugare. Ciò può danneggiare il cavo interno



PERICOLO - Pericolo di vita dovuto a scossa elettrica

- Prima di inserire la spina e di collegare l'apparecchio alla corrente, aspettare dopo il lavaggio fino a quando il cuscino termico e la federa non sono completamente asciutti. Non utilizzare mai umido!
- Non accendere mai il cuscino termico per farlo asciugare.

DE

EN

FR

IT

ES

NL

RU

PL

SE

AR

PULIZIA



ATTENZIONE - Danno al materiale

- Non asciugare vicino a un corpo riscaldato, al sole o attraverso una qualsiasi altra fonte di calore.
- Non strizzare.
- Non strizzare e non deformare.
- Se il cuscino termico e la boccola di collegamento sono completamente asciutti, inserire la spina di collegamento della parte di comando nuovamente nella boccola del cuscino termico.

Stoccaggio e ispezione regolare

- Non spiegazzare il cuscino termico. Piegare con cura il prodotto per la conservazione.
- Conservare la coperta in un luogo asciutto quando non viene usata.
- Far asciugare la coperta prima di piegarla o arrotolarla.
- Controllare frequentemente lo strumento per verificare se presenti segni di usura o danneggiamento. Qualora siano presenti segni di questi tipo, o qualora lo strumento sia stato utilizzato in modo non conforme oppure se non funziona, prima di utilizzarlo nuovamente esso deve essere riportato al rivenditore.
- Non usare tarmicidi chimici.
- Durante lo stoccaggio non appoggiare oggetti pesanti sull'apparecchio, che potrebbero danneggiare i cavi elettrici.
- In caso di malfunzionamento o vizio, spedire l'apparecchio al produttore.

DE

SMALTIMENTO

EN

Utensili elettrici, accessori e imballi devono essere raccolti per il riciclo nel rispetto dell'ambiente.

Solo per Paesi UE:



Non gettare utensili elettrici nei rifiuti domestici! La direttiva europea 2012/19/EU sui rifiuti di apparecchiature elettriche ed elettroniche e la sua successiva adozione stabilisce che gli utensili elettrici non più utilizzabili rientrino nella raccolta differenziata e siano raggruppati per il riciclo nel rispetto dell'ambiente.

Nell'ambito dell'UE questo simbolo indica che il prodotto non deve essere smaltito come rifiuto domestico. Gli apparecchi usati contengono materiali utili riciclabili da inviare al riutilizzo, anche per non danneggiare l'ambiente e la salute dell'uomo con lo smaltimento incontrollato. Quindi smaltire gli apparecchi usati mediante adeguati sistemi di raccolta oppure consegnare l'apparecchio al punto vendita, in cui lo si è acquistato. Il rivenditore provvederà a inviarlo per il riutilizzo dei materiali.

IT

ES

NL

CONDIZIONI DI GARANZIA

RU

Questo prodotto è stato realizzato con la massima cura e sottoposto ad approfonditi controlli prima dell'uscita dalla fabbrica. Pertanto offriamo per questo prodotto una garanzia di 24 mesi a partire dalla data d'acquisto. I prodotti **Promed** corrispondono alla descrizione degli stessi e alle relative specifiche; è Sua responsabilità accertarsi che i prodotti che acquista siano adatti all'uso che Lei intende farne.

PL

- In casi di difetti dimostrabili del materiale o di produzione che si presentino nell'ambito di un utilizzo conforme alle disposizioni e che vengano riconosciuti durante il periodo di garanzia, entro tale periodo provvederemo a sostituire gratuitamente tutte le parti difettose del prodotto, facendoci carico anche dei costi del lavoro per le riparazioni in garanzia.

SE

La garanzia non comprende:

- la normale usura del prodotto;
- difetti causati dal trasporto o dall'immagazzinamento del prodotto;
- difetti o danneggiamenti causati da un utilizzo non conforme alle disposizioni oppure da un'insufficiente manutenzione;

AR

CONDIZIONI DI GARANZIA

- danni causati dalla mancata osservanza delle indicazioni riportate nelle istruzioni per l'uso;
- danni causati da modifiche del prodotto non effettuate da **Promed**;
- danni provocati da oggetti affilati, in conseguenza di torsione, compressione, caduta, urti anormali o altre azioni al di fuori del ragionevole controllo di **Promed**.
- Le parti soggette ad usura (ad es. parti in movimento come cuscinetti a sfera, ecc., chiusure) sono generalmente escluse dalla garanzia.
- **Non è possibile esercitare il diritto di garanzia se:**
 - il prodotto non viene rispedito nella sua confezione originale o in una confezione adeguata e sicura;
 - il prodotto è stato modificato o riparato da una un'altra persona o impresa, ad esclusione di **Promed** e dei rivenditori autorizzati **Promed**;
 - il prodotto è stato riparato con pezzi di ricambio non autorizzati da **Promed**;
 - il numero di serie / di lotto del prodotto è stato rimosso, cancellato, modificato o reso illeggibile.
- Per ragioni di igiene, i prodotti che sono sottoposti a contatto diretto con il corpo o con fluidi corporei (ad es. sangue), prima della spedizione devono essere confezionati in una busta di plastica a parte. In questi casi, nel pacchetto o nei documenti di spedizione deve essere fatta una nota specifica su questa circostanza.
- Per i componenti riparati o per i prodotti sostituiti durante il periodo di garanzia, viene offerta la garanzia soltanto relativamente al periodo di garanzia originale rimanente, a condizione che la sostituzione o la riparazione sia stata eseguita da **Promed** o da un rivenditore autorizzato **Promed**.
- Il periodo di garanzia inizia il giorno dell'acquisto. I diritti di garanzia devono essere fatti valere entro il periodo di garanzia. I reclami presentati dopo lo scadere del periodo di garanzia non potranno essere considerati.
- La garanzia entra in vigore nell'ambito delle presenti condizioni di garanzia soltanto se la data d'acquisto può essere comprovata da una ricevuta d'acquisto o documento simile.
- Ci riserviamo la facoltà di apportare modifiche tecniche od ottiche e modifiche della dotazione!
- La presente garanzia ha valore legale ed è attuabile soltanto nel Paese nel quale il prodotto è stato acquistato dal primo acquirente, con il presupposto che l'intenzione di **Promed** fosse quella di offrire il prodotto per la vendita in quel Paese. La presente garanzia è altresì attuabile in ogni Paese dello spazio economico europeo nel quale **Promed** disponga di un importatore autorizzato o di un partner per la distribuzione. È possibile, a seconda del rispettivo Paese, che siano applicabili garanzie particolari e diverse, in base alla legislazione applicabile nel caso specifico. Queste prescrizioni di legge non vengono né escluse né limitate dalle presenti condizioni di garanzia. Per quanto ammissibile in base al diritto nazionale, il periodo di garanzia non viene prolungato, rinnovato né in altro modo condizionato da una successiva rivendita, riparazione o sostituzione del prodotto.
- Non si applicano le convenzioni sulla vendita internazionale di beni delle Nazioni Unite.
- Le nostre condizioni di garanzia non toccano l'obbligo legale di garanzia del venditore.
- Nella massima estensione possibile dettata dalla legislazione obbligatoria applicabile, le presenti condizioni di garanzia rappresentano il Suo unico ed esclusivo mezzo legale e valgono al posto di tutte le altre condizioni di garanzia, espresse o concludenti. **Promed** non risponde per danni punitivi o conseguenti inusuali, emersi casualmente, come, a titolo esemplificativo ma non esaustivo, mancato guadagno, interruzione dell'uso, interruzione dei proventi, spese per attrezzatura o impianti sostitutivi, diritti di assicurazione di terzi, danni alla proprietà, risultanti dall'acquisto o dall'uso del prodotto oppure causati da una violazione della garanzia, un'inadempienza contrattuale, negligenza, difetti del prodotto o altre circostanze previste dal diritto o dalla legge, anche qualora **Promed** fosse a conoscenza della possibilità che tali danni potessero verificarsi. **Promed** non risponde di ritardi nel ricorso alle prestazioni di garanzia.
- **Promed** non può essere ritenuta responsabile di eventuali errori di traduzione.

Affinché il procedimento si svolga senza problemi, sono indispensabili le seguenti informazioni:

1. ricevuta d'acquisto originale / quietanza oppure timbro del rivenditore con data d'acquisto
2. difetto rilevato
3. denominazione del prodotto / tipo / numero di serie e di lotto.

DE

EN

FR

IT

ES

NL

RU

PL

SE

AR

ANTES DE LA PUESTA EN FUNCIONAMIENTO

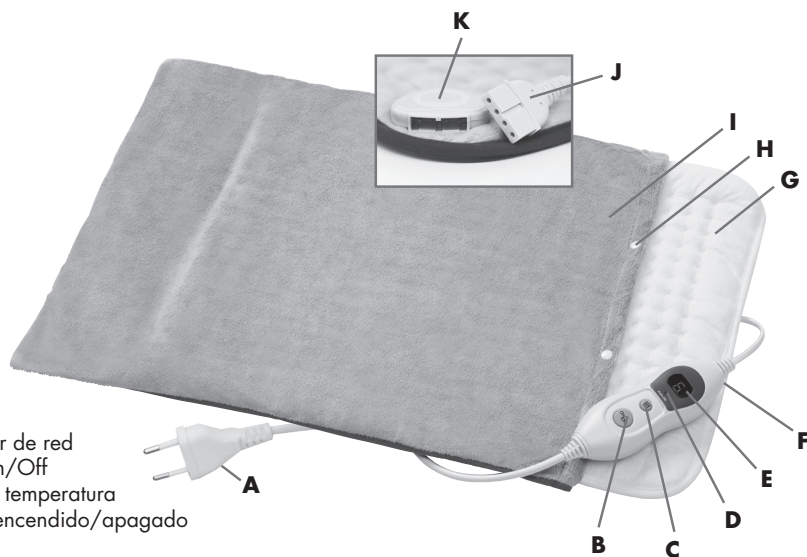

- A. Conector de red
- B. Tecla On/Off
- C. Tecla de temperatura
- D. LED de encendido/apagado
- E. Pantalla
- F. Mando
- G. Cojín térmico
- H. Botones a presión
- I. Funda
- J. Conector del mando
- K. Casquillo del cojín térmico

INFORMACION DEL APARATO

Lea atentamente estas instrucciones!



Lea con atención las instrucciones de uso antes de utilizar por primera vez el dispositivo. Muchas gracias por la compra del cojín térmico **Promed HKP-1.6 XL**. Con este cómodo cojín térmico electrónico podrá calentar de forma agradable su cuerpo o partes del mismo. El cojín térmico **Promed HKP-1.6 XL** cuenta con una funda de un material muy suave que proporciona una sensación de calor muy agradable y distribuye el calor de forma homogénea. Con seis ajustes de la temperatura, puede adaptar el calor de forma exacta a sus necesidades. El uso de este cojín térmico favorece la circulación y, por tanto, la relajación de las zonas musculares tensas, y aumenta el bienestar general. Disfrute del calor acogedor para momentos relajantes cuando quiera, por ejemplo en el sofá. El dispositivo no es un producto médico, por lo que está diseñado exclusivamente para el uso doméstico y no para aplicaciones comerciales ni para el uso en hospitales o consultas médicas. Para poder aprovechar todas las ventajas de su cojín térmico, lea atentamente estas instrucciones y preste atención a las indicaciones de cuidado y seguridad. Esto le permitirá un uso del cojín térmico durante un tiempo prolongado. Guarde cuidadosamente estas instrucciones para seguir utilizándolas o en caso de que desee entregar el cojín térmico a otra persona.

Nosotros, los fabricantes, no podemos asumir responsabilidad de ninguna manera por las lesiones o daños personales o materiales que se produzcan como consecuencia del incumplimiento de estas instrucciones. Le deseamos que disfrute de su nuevo **Promed HKP-1.6 XL**. Es nuestro deseo familiarizarle con el dispositivo en lo sucesivo. Lea las instrucciones de uso antes de utilizar el producto por primera vez. Este producto está equipado con funciones de seguridad. No obstante, lea atentamente las indicaciones de seguridad y utilice el producto únicamente tal y como se describe en estas instrucciones para evitarle daños o lesiones.







DISPOSICIONES DE SEGURIDAD. INDICACIONES

IMPORTANTES. GUARDAR PARA EL FUTURO.

A tener en cuenta antes de la puesta en marcha:

- A. El cojín térmico para las cervicales y la espalda solo puede emplearse con el mando suministrado.
- B. Suministro de tensión del cojín térmico: 220 - 240 VCA.
- C. Si se dan problemas en el cojín térmico, envíelo al fabricante.
- D. Solo apta para el uso en interiores.
- E. Es necesario mantener una cierta supervisión si se usa un aparato eléctrico cerca de niños.

¡PELIGRO!

- No ponga el aparato nunca directamente en contacto con agua u otros líquidos.
-   No utilice nunca el aparato en la bañera, en la ducha, en piscinas, en saunas o al aire libre.
- No toque el aparato con las manos mojadas.
- Utilice el aparato solo con la tensión de red indicada.
- No se permite el uso del aparato al aire libre.
- Este aparato emplea tensión de red, por lo que se aplican las mismas disposiciones de seguridad que para cualquier otro aparato eléctrico.
- Antes de poner en marcha el aparato, compruebe siempre que todos sus componentes se hallan en perfecto estado. En caso de defecto o fallo en el funcionamiento, apague el aparato de inmediato y retire el conector de red de la corriente.
- Las reparaciones solo pueden ser llevadas a cabo por el fabricante. No abra nunca el aparato. Los distintos componentes de este aparato no pueden ser descompuestos, reparados ni modificados.
- Emplee el aparato únicamente en espacios secos y con el cuerpo seco.
- No utilice nunca el aparato cerca de otras fuentes de calor.
- No transporte ni tire nunca del aparato por el cable de red. Saque el cable del enchufe tirando del conector y nunca tirando del cable.
- No pase ni enganche el cable de red por bordes afilados, no lo deje colgando y no lo coloque ni lo cuelgue sobre objetos calientes (p. ej. hornillos) o llamas abiertas, y protéjalo del calor o el aceite.
- Utilice cables alargadores únicamente si se ha asegurado antes de que se hallan en perfecto estado.
- Si en algún momento se daña el cable de red del aparato, encargue su sustitución a un especialista de inmediato.
- No utilice nunca el aparato después de que el cable de corriente haya sufrido daños o el aparato se haya caído o haya entrado en contacto con agua.
- Saque el conector de red cuando el aparato no esté en uso.
-  El aparato no debe ser utilizado por niños pequeños (0-3 años).
- Este aparato puede ser utilizado por niños mayores de ocho años y personas con capacidades físicas, sensoriales o mentales reducidas o sin experiencia ni conocimientos únicamente si se encarga de su supervisión una persona responsable de su seguridad o si esta persona les instruye ampliamente para el uso del aparato de un modo en que comprendan los riesgos que conlleva.
- El aparato no es un juguete para niños.
- Los trabajos de limpieza y mantenimiento no deben ser llevados a cabo por niños sin supervisión.
-  Un aparato eléctrico no es un juguete para niños. Los niños no reconocen los peligros que puede conllevar el manejo de aparatos eléctricos. Por ello, utilice y mantenga el aparato fuera del alcance de los niños.
- Desconecte el aparato de la corriente antes de limpiarlo. Durante la limpieza, asegúrese de que ningún líquido entra en contacto con el conector y que el aparato solo se utiliza completamente seco.
-  No introduzca agujas ni objetos puntiagudos en el aparato.
-  LEA LAS INSTRUCCIONES.
- El dispositivo no está previsto para usos médicos en hospitales.

DE

EN

FR

IT

ES

NL

RU

PL

SE

AR

DISPOSICIONES DE SEGURIDAD. INDICACIONES

IMPORTANTES. GUARDAR PARA EL FUTURO.

¡ADVERTENCIA!

- No deje nunca el aparato sin supervisión cuando haya cerca niños o personas sin experiencia en su manejo.
- Utilice el aparato solo para aplicaciones como las descritas en estas instrucciones de uso.
- No deje nunca a los niños jugar con el material del envoltorio: peligro de asfixia.
- Con el fin de que la cubierta no se funda, no coloque ni utilice el aparato sobre superficies calientes o cerca de llamas de gas abiertas.
- No guarde el aparato cerca de un lavabo o una bañera, pues existe el riesgo de que caiga o se deslice hasta acabar dentro de ella.
- Consulte a un médico antes de utilizar el dispositivo si sufre una enfermedad como varices, trombosis, diabetes, etc.
- No utilice nunca el aparato con heridas abiertas, quemaduras, hematomas, hinchazones u otras lesiones.
- Deje de usar el aparato de inmediato si lo siente desagradable. Especialmente las personas sensibles al calor deben utilizar el aparato con precaución y solo durante poco tiempo.
- Los campos eléctricos y magnéticos que emite el dispositivo pueden interferir con el funcionamiento de los marcapasos en determinadas circunstancias. No obstante, están por debajo de los valores límite. Consulte a su médico y al fabricante de su marcapasos antes de utilizar el cojín térmico.
Intensidad del campo eléctrico: máx. 5.000 V/m
Intensidad del campo magnético: máx. 80 A/m
Densidad del flujo magnético: máx. 0,1 mT
- No utilice nunca el aparato con animales.

¡ATENCIÓN!

- El dispositivo puede operarse únicamente con el mando suministrado (HB05E-6).
-  No utilice nunca el dispositivo cuando este se halle plegado, arrugado o apilado.
- El aparato no puede ser utilizado por niños pequeños mayores de tres años si uno de sus padres o responsables de su educación no ha realizado previamente los ajustes o a menos que se haya instruido suficientemente al niño para el uso seguro del aparato.
- No utilice el aparato cuando este se halle mojado.
- El aparato no debe ser utilizado por personas desvalidas o insensibles al calor.
- Los niños menores de tres años no deben utilizar el aparato, pues no son capaces de reaccionar ante un sobrecalentamiento.
- Los componentes electrónicos del interruptor pueden calentarse durante el uso del dispositivo. Por ello, no se debe cubrir el interruptor ni apoyarse sobre el dispositivo cuando esté en operación.
- Para almacenar el dispositivo, deje que se enfríe antes de doblarlo. Asegúrese de que el dispositivo no se arrugue y no se coloquen objetos sobre él.

DE

EN

FR

IT

ES

NL

RU

PL

SE

AR

PUESTA EN MARCHA DEL APARATO

Compruebe que la entrega esté completa antes de la puesta en funcionamiento.



Asegúrese de que el cojín térmico no se quede enganchado.



¡Utilice solo piezas originales!



¡No utilice nunca el cojín térmico sin la funda suministrada!



Atención

Asegúrese de que la posición del cojín térmico sea holgada, es decir, que corra algo de aire entre el cojín térmico y su piel durante la aplicación del mismo.



Es imprescindible que evite la acumulación de calor.



ADVERTENCIA - Peligro de quemaduras

- Un uso prolongado con un ajuste alto puede provocar quemaduras.
- Para evitar quemaduras de la piel, pruebe la temperatura antes del uso con el dorso de la mano (no con la palma, pues esta es menos sensible que otras partes del cuerpo).
- No utilice el cojín térmico directamente sobre la piel. Úselo únicamente sobre la ropa.



Nota:

Puede formarse un ligero olor al calentarlo por primera vez. Este es inocuo, ventile lo suficiente en caso necesario.

1. Retire las películas protectoras de la pantalla de la unidad de control.
2. Controle que los dos conectores (el conector del mando **(G)** y el casquillo del cojín térmico **(K)**) estén conectados. Si no es el caso, conéctelos correctamente.
3. Inserte el conector de red **(A)** en el enchufe de red. El LED de encendido/apagado **(D)** se ilumina y en la pantalla **(E)** aparece la indicación «8», ambos se apagan después de aprox. 1 segundo.
4. Para encender el cojín térmico, pulse la tecla de encendido y apagado **(B)**, en la pantalla aparecerá «1».
5. Para ajustar la temperatura deseada, pulse la tecla de temperatura **(C)**. Puede ajustar la temperatura que desee en 6 niveles. Para aumentar la temperatura, pulse de nuevo la tecla de temperatura **(C)**. Si ha alcanzado el nivel más alto «6», los ajustes volverán a empezar pulsando de nuevo «1».



Nota: Para alcanzar la temperatura ajustada, el cojín térmico necesita aprox. 15 minutos.



Nota:

El cojín térmico cuenta con un regulador de seguridad que regula el calor y evita que el dispositivo se caliente demasiado.

6. Si no desea seguir utilizando el cojín térmico, pulse la tecla de encendido/apagado **(B)** para desconectar el cojín térmico, y saque el conector de red del enchufe. Tire siempre del conector, no del cable de red.

Apagado automático

El cojín térmico se apaga automáticamente después de 90 minutos. El LED de encendido/apagado **(D)** se enciende.

- Apague el cojín térmico con el botón de encendido/apagado **(B)** y vuélvalo a encender.



Nota:

Si desea utilizar el cojín térmico durante más de 90 minutos, espere 5 segundos después de la desconexión antes de encenderlo de nuevo.

DE

EN

FR

IT

ES

NL

RU

PL

SE

AR





SOLUCIÓN DE ERRORES

Problema	Causa	Solución del error
No funciona	El dispositivo no está bien conectado al mando.	Compruebe si el conector del mando (J) y el casquillo del cojín térmico (K) están bien conectados.
	Se ha activado la función de apagado automático	Con la tecla de encendido/apagado (F), apague y vuelva a encender el cojín térmico.
Parpadea F en la pantalla	Ha introducido primero el conector de red (A) en el enchufe de la pared y luego el conector del mando (J) en el casquillo del cojín térmico (K).	Inserte siempre el conector del mando (J) primero en el casquillo del cojín térmico (K) antes de insertar el conector de red (A) en el enchufe.
	Se ha sacado el conector del mando (J) por accidente del casquillo del cojín térmico (K).	Saque el conector de red (A) del enchufe e inserte el conector del mando (J) en el casquillo del cojín térmico (K). Inserte el conector de red (A) de nuevo en un enchufe.

INDICACIONES DE CUIDADO



PELIGRO - Peligro de muerte por descarga eléctrica

- Antes de limpiar el cojín térmico, es imprescindible sacar el conector de red del enchufe y separar el cojín térmico del mando.
 - Ni el mando ni el cable de red deben entrar en contacto con humedad, agua u otros líquidos, pues de lo contrario existe el riesgo de descarga eléctrica. Además, el cojín térmico en sí tampoco puede estar húmedo durante el uso. Utilícelo únicamente cuando esté seco, ¡nunca cuando esté húmedo!
 -  El cojín térmico y la funda pueden lavarse en la lavadora con detergente para tejidos delicados a 30 °C.
 -  No planche el cojín térmico ni la funda.
 -  No blanquee el cojín térmico ni la funda con lejía.
 -  No realice una limpieza química en el cojín térmico ni la funda.
 -  No centrifugue el cojín térmico ni la funda en seco.
 - No utilice productos de limpieza de alta presión.
 - Deje que el cojín térmico se enfríe por completo después de usarlo antes de limpiarlo.
1. Saque el conector de red del enchufe.
 2. Saque el conector del mando del casquillo del cojín térmico.
 3. Lave el cojín térmico y la funda a 30 °C en un programa de lavado para tejidos delicados. Si los lava a mano, no lo doble ni lo arrugue.
 4. Coloque el cojín térmico y la funda planos en un ambiente cálido y deje que se sequen por completo al aire. No utilice medios auxiliares (p. ej. pinzas de la ropa) para colgarlo para que se seque. Esto podría dañar los cables interiores.



PELIGRO - Peligro de muerte por descarga eléctrica

- Espere a que el cojín térmico y la funda se hayan secado por completo después de lavarlo, antes de insertar el conector de red y conectarlo al suministro de corriente. ¡No lo use nunca húmedo!
- No encienda nunca el cojín térmico para separarlo.

DE

EN

FR

IT

ES

NL

RU

PL

SE

AR

INDICACIONES DE CUIDADO



PRECAUCIÓN – Daños materiales

- No secar sobre un radiador, al sol o con cualquier otra fuente de calor.
- No planchar.
- No lo arrugue ni lo deforme.
- Cuando el cojín térmico y el casquillo de conexión se hayan secado por completo, vuelva a insertar el conector del mando en el casquillo del cojín térmico.

Almacenamiento e inspección regular

- No arrugue el cojín térmico. Pliegue el producto con cuidado para su almacenamiento.
- Guarde el aparato en un lugar seco cuando no esté en uso.
- Deje que el aparato se enfríe antes de plegarlo o enrollarlo.
- Se debe verificar con frecuencia que el dispositivo no presente signos de desgaste ni daños. En caso de detectar tales signos o si se ha usado el dispositivo de forma indebida o este no funciona, debe devolverse al vendedor antes de usarlo de nuevo.
- No utilice protección química antipolillas.
- No coloque objetos pesados sobre el aparato durante su almacenamiento, esto podría dañar los cables eléctricos.
- En caso de fallos en las funciones o defectos, envíe el aparato al fabricante.

ELIMINACIÓN DE RESIDUOS

Herramientas eléctricas, accesorios y envoltorios deben de ser dirigidos a un reciclado ambientalmente sostenible.

Solo para países de la UE:



¡No deposite herramientas eléctricas en la basura doméstica! De acuerdo con la Directriz Europea 2012/19/EU sobre Residuos de Aparatos Eléctricos y Electrónicos y su transformación a derecho nacional, ya no es necesario llevar herramientas eléctricas útiles de forma selectiva y a un reciclado ambientalmente sostenible.

Este símbolo utilizado por la UE indica que el producto no debe ser eliminado tirándolo a la basura doméstica. Los aparatos viejos contienen algunos materiales que pueden ser reciclados para evitar posibles daños personales o medioambientales debidos a la eliminación incontrolada de basura. Por favor, elimine los aparatos viejos a través de sistemas de recogida adecuados o envíelos al comercio donde los compró para su eliminación y reciclaje.

PRESTACIONES DE LA GARANTÍA

Este producto ha sido fabricado con toda la precaución posible y, antes de abandonar la fábrica, ha sido sometido a pruebas con detenimiento. Por ello, ofrecemos para él una garantía de 24 meses a partir de la fecha de la compra. Los productos de **Promed** se corresponden con su descripción y con las especificaciones correspondientes; es su responsabilidad asegurarse de que los productos que compra estén diseñados para el uso que prevé darles.

- Si se detectan fallos de los materiales o de fabricación que se produzcan con un uso conforme a las indicaciones y durante el periodo de garantía, dentro de este sustituiremos de manera gratuita todas las piezas defectuosas del producto, incluyendo la parte de los costes salariales de las reparaciones de garantía.
- **La garantía no incluye:**
 - El desgaste normal del producto.
 - Defectos causados por el transporte o el almacenamiento del producto.
 - Defectos o daños causados por un uso contrario a las disposiciones o un mal mantenimiento.
 - Daños derivados del incumplimiento de las indicaciones de las instrucciones de uso.
 - Daños derivados de modificaciones del producto no llevadas a cabo por **Promed**.

DE

EN

FR

IT

ES

NL

RU

PL

SE

AR

PRESTACIONES DE LA GARANTÍA

- Daños causados por objetos afilados como consecuencia de torsiones, aplastamientos, caídas, un golpe anormal u otras manipulaciones que queden fuera del control razonable por parte de **Promed**.
- Por lo general, las piezas de desgaste (p. ej. las piezas móviles como los cojinetes de bola, etc. o los cierres) quedan excluidas de la garantía.
- **No se pueden ejercer los derechos de garantía si:**
 - El producto no se devuelve en su embalaje original o un embalaje seguro y adecuado.
 - Ha sido modificado o reparado por una persona o una empresa que no sea **Promed** un vendedor autorizado por **Promed**.
 - El producto ha sido reparado con recambios no autorizados por **Promed**.
 - El número de serie o de lote del producto ha sido retirado, borrado, modificado o está ilegible.
- Por motivos de higiene, los productos expuestos a un contacto directo con el cuerpo o con líquidos corporales (p. ej. sangre) deben embalarse en una bolsa de plástico adicional antes de la devolución. En estos casos, se debe realizar una indicación especial al respecto en el paquete o en los documentos de acompañamiento.
- Para los componentes reparados o los productos cambiados durante el periodo de garantía, esta solo se concederá para el resto del periodo original de garantía; siempre y cuando dicho cambio o reparación haya sido llevado a cabo por **Promed** o un vendedor autorizado por **Promed**.
- El periodo de garantía comienza el día de la compra. Los derechos de garantía deben hacerse valer dentro del periodo de garantía. Las reclamaciones que lleguen una vez transcurrido el periodo de garantía no podrán ser tenidas en cuenta.
- En el marco de estas condiciones de garantía, la garantía solo entrará en vigor si la fecha de compra se documenta con un ticket de compra o similar.
- ¡Quedan reservadas las modificaciones técnicas y ópticas así como las modificaciones en el equipamiento!
- Esta garantía solo tendrá vigencia y se podrá ejecutar en el país en el que el primer comprador haya adquirido el producto, siempre y cuando **Promed** tuviera la intención de comercializar el producto en dicho país. Asimismo, esta garantía es ejecutable en todos los países del Espacio Económico Europeo en los que **Promed** cuente con un importador autorizado o un socio comercial. En función de cada país, pueden aplicarse garantías especiales y diferentes por la legislación vigente en cada caso. Estas condiciones de garantía no excluyen ni limitan dichas disposiciones legales. Siempre que la ley del país correspondiente lo permita, el periodo de garantía no se prolongará, se renovará ni se verá afectado de otro modo por una reventa posterior, una reparación o un cambio del producto.
- No se aplican las disposiciones del derecho de compraventa de la ONU.
- El deber legal de garantía del vendedor no se ve afectado por nuestras condiciones de garantía.
- En la medida en que la legislación aplicable obligatoria lo permita, estas condiciones de garantía son el único y exclusivo recurso legal del cliente y se aplican en lugar del resto de condiciones de garantía expresas o concluyentes de otra índole. **Promed** no se hace responsable de los daños penales o consecuentes inusuales o que se hayan producido de manera incidental, incluyendo (sin limitarse a esto) las ganancias, las pérdidas de uso y de ingresos, los costes del equipamiento o los dispositivos de sustitución, las pretensiones de los seguros de terceros o los daños de la propiedad que se produzcan por la adquisición o el empleo del producto o debido a una infracción de la garantía o del contrato, una negligencia, fallos en el producto u otras circunstancias jurídicas o legales, incluso si **Promed** tenía conocimiento de la posibilidad de que se produjeran dichos daños. **Promed** no asume responsabilidad por los retrasos en la recepción de las prestaciones de garantía.
- Por los posibles errores de traducción, **Promed** <no puede asumir ninguna responsabilidad.

Para que la garantía se tramite sin problemas, son imprescindibles los siguientes datos:

1. Ticket/confirmación de compra original o sello del vendedor con la fecha de la compra
2. Defecto detectado
3. Denominación del producto / modelo / número de serie y de lote

DE

EN

FR

IT

ES

NL

RU

PL

SE

AR

VOOR INGEBRUIKNAME

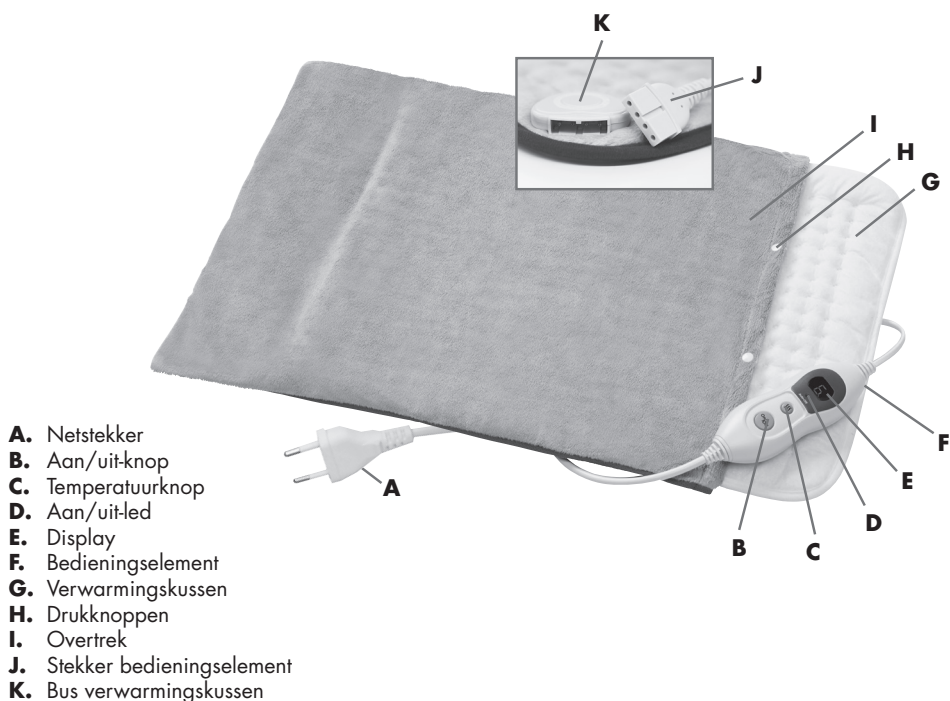

- A. Netstekker
- B. Aan/uitknop
- C. Temperatuurknop
- D. Aan/uit-led
- E. Display
- F. Bedieningselement
- G. Verwarmingskussen
- H. Drukknoppen
- I. Overtrek
- J. Stekker bedieningselement
- K. Bus verwarmingskussen

BESCHRIJVING VAN HET APPARAAT Gebruiksaanwijzing a.u.b. zorgvuldig bewaren!



Gelieve de gebruiksaanwijzing zorgvuldig door te nemen alvorens het apparaat voor het eerst te gebruiken.

Hartelijk dank voor uw aanschaf van het **Promed HKP-1.6 XL** verwarmingskussen. Met dit behaaglijke, elektronische verwarmingskussen kunt u uw lichaam of bepaalde afzonderlijke lichaamsdelen aangenaam verwarmen. Het **Promed HKP-1.6 XL** verwarmingskussen is uitgerust met een overtrek van fluweelzacht materiaal dat rondom voor een weldoend gevoel van warmte en een gelijkmatige warmteverdeling zorgt. Met zes temperatuurinstellingen kunt u de warmte precies volgens uw behoefte instellen. Het gebruik van dit verwarmingskussen ondersteunt de doorbloeding en zodoende de ontspanning van de gespannen spierzones en verhoogt het algemene welzijnsgevoel. Geniet van de knusse warmte voor ontspannen momenten, wanneer u maar wilt, bv. op de sofa. Het apparaat is geen medisch product en is zodoende uitsluitend voor huiselijk gebruik bedoeld, niet voor commerciële toepassingen of gebruik in ziekenhuizen of artspraktijken. Om van alle voordelen van uw verwarmingskussen te kunnen genieten, gelieve deze handleiding zorgvuldig te lezen en de instructies aangaande verzorging en veiligheid na te leven. Dit stelt u in staat langdurig van het verwarmingskussen te genieten. Gelieve deze handleiding zorgvuldig te bewaren voor later gebruik of voor het geval dat u het verwarmingskussen aan iemand anders wilt geven. Wij, de fabrikant, kunnen geenszins aansprakelijk worden gesteld voor letsel aan personen of materiële schade ten gevolge van het niet naleven van deze handleiding. Wij wensen u met uw nieuwe **Promed HKP-1.6 XL** veel plezier toe. Hierna willen wij u vertrouwd maken met het apparaat. Gelieve vóór het eerste gebruik de gebruiksaanwijzing te lezen. Dit product is met veiligheidsfuncties uitgerust. Lees echter aandachtig de veiligheidsinstructies en gebruik het product enkel zoals in deze handleiding beschreven, ter voorkoming van letsel of schade.

DE

EN

FR

IT

ES

NL

RU

PL

SE

AR





VEILIGHEIDSVOORSCHRIFTEN. BELANGRIJKE

INSTRUCTIES. BEWAREN VOOR TOEKOMSTIG GEBRUIK.

Gelieve vóór inbedrijfstelling met het volgende rekening te houden:

- A. Het nek- en rugverwarmingskussen mag enkel met het meegeleverde bedieningsdeel gebruikt worden.
- B. Spanningsvoeding van het verwarmingskussen: 220 - 240 VAC.
- C. Treden problemen met het verwarmingskussen op, gelieve het naar de fabrikant te sturen.
- D. Alleen voor gebruik binnenshuis.
- E. Bij gebruik van een elektrisch toestel in de buurt van kinderen is meticulous toezicht vereist.

GEVAAR!

- Breng het toestel nooit rechtstreeks in contact met water of andere vloeistoffen.
-   Gebruik het toestel nooit in bad, in de douche, in zwembaden, sauna's of in de openlucht.
- Raak het toestel niet met natte handen aan.
- Gebruik het toestel enkel met de opgegeven netspanning.
- Het toestel mag niet in de openlucht gebruikt worden.
- Dit toestel gebruikt netspanning; derhalve gelden dezelfde veiligheidsvoorschriften als bij ieder ander elektrisch toestel.
- Controleer vóór iedere inbedrijfstelling van het toestel of alle componenten van het toestel in onberispelijke staat verkeren. In geval van een defect of een fout schakelt u het toestel onmiddellijk uit en trekt u de stekker uit het stroomnet.
- Reparaties mogen uitsluitend door de fabrikant uitgevoerd worden. Open het toestel nooit. De afzonderlijke componenten van dit toestel mogen niet uiteengehaald, gerepareerd of aangepast worden.
- Gebruik het toestel enkel in droge ruimten en met een droog lichaam.
- Gebruik het toestel nooit in de buurt van andere warmtebronnen.
- Het toestel nooit aan het netsnoer dragen of trekken. Trek het snoer aan de stekker uit het stopcontact, nooit ofte nimmer aan het snoer zelf.
- Het netsnoer niet over scherpe randen trekken of inklemmen, niet laten bengelen, niet boven hete voorwerpen (bv. kachels) of open vlammen leggen of hangen en tevens beschermen tegen hitte of olie.
- Verlengsnoeren alleen gebruiken wanneer u zich ervan vergewist hebt dat ze in onberispelijke staat verkeren.
- Mocht het netsnoer van het toestel beschadigd zijn, laat het dan onverwijld door een vakpersoon vervangen.
- Gebruik het toestel nooit nadat het stroomsnoer beschadigd werd, het toestel gevallen is of met water in contact is gekomen.
- Trek de stekker uit wanneer het toestel niet gebruikt wordt.
-  Het toestel mag niet door kleuters (0-3 jaar) gebruikt worden.
- Dit toestel kan door kinderen vanaf 8 jaar en door personen met beperkte fysieke, sensorische of geestelijke vaardigheden of gebrekkige ervaring en kennis gebruikt worden indien zij onder toezicht staan van een persoon die voor hun veiligheid de verantwoordelijkheid draagt, dan wel van deze persoon een uitvoerige instructie aangaande het toestel ontvangen hebben, die van dien aard is dat ze de ermee gepaard gaande gevaren begrijpen.
- Kinderen mogen niet met het toestel spelen.
- Reinigings- en reparatiewerkzaamheden mogen niet door kinderen zonder toezicht uitgevoerd worden.
-  Een elektrisch toestel is geen kinderspeelgoed. Kinderen zien de gevaren niet in die zich kunnen voordoen bij de omgang met elektrische toestellen. Het toestel derhalve buiten bereik van kinderen gebruiken en bewaren.
- Scheid het toestel van het stroomnet alvorens het te reinigen. Zorg er tijdens de reiniging voor dat geen vloeistoffen met de schakelaar in contact komen en dat het toestel enkel in een absoluut droge toestand gebruikt wordt.
-  Geen naalden of scherpe voorwerpen in het toestel steken.

DE

EN

FR

IT

ES

NL

RU

PL

SE

AR

VEILIGHEIDSVOORSCHRIFTEN. BELANGRIJKE

INSTRUCTIES. BEWAREN VOOR TOEKOMSTIG GEBRUIK.

-  LEES DE GEBRUIKSAANWIJZING
- Dit apparaat is niet bestemd voor medisch gebruik in ziekenhuizen.

WAARSCHUWING!

- Laat het toestel nooit zonder toezicht wanneer kinderen of in de omgang met het toestel ongevoefde personen zich in de nabijheid bevinden.
- Gebruik het toestel alleen voor toepassingen zoals in deze gebruiksaanwijzing beschreven.
- Laat kinderen nooit met het verpakkingsmateriaal spelen; er bestaat gevaar voor verstikking.
- Het toestel niet op hete oppervlakken of in de buurt van naakte gasvlammen zetten of gebruiken, opdat de behuizing niet smelt.
- Bewaar het toestel niet in de buurt van een wastafel of badkuip, daar het gevaar bestaat dat het in de wastafel of badkuip kan vallen of erin getrokken kan worden.
- Gelieve vóór het gebruik van het toestel een arts te raadplegen indien u aan een aandoening lijdt zoals spataderen, trombose, diabetes enz.
- Gebruik het toestel nooit met open wonden, brandwonden, hematomen, zwellingen of vergelijkbare letsels.
- Beëindig het gebruik van het toestel onverwijld wanneer het onaangenaam aanvoelt. In het bijzonder warmtegevoelige personen dienen het toestel voorzichtig te gebruiken en slechts korte gebruikstijden toe te passen.
- De elektrische en magnetische velden die van het toestel uitgaan, kunnen onder bepaalde omstandigheden het functioneren van een pacemaker verstoren. Ze liggen echter onder de grenswaarden. Gelieve vóór het gebruik van het verwarmingskussen uw arts en de fabrikant van uw pacemaker om raad te vragen.
Elektrische veldsterkte: max. 5.000 V/m,
Magnetische veldsterkte: max. 80 A/m
Magnetische fluxdichtheid: max. 0,1 mT
- Gebruik het toestel nooit bij dieren.

OPGELET!

- Het apparaat mag enkel met de meegeleverde netadapter (HB05E-6) gebruikt worden.
-  Gebruik het toestel nooit wanneer het ingeklapt, gekreukt of samengevouwen is.
- Het toestel mag niet door kleine kinderen vanaf drie jaar gebruikt worden indien de instellingen niet door een ouder of voogd vooraf werden ingesteld, tenware dat het kind voldoende geïnstrueerd werd omtrent hoe het toestel veilig te gebruiken is.
- Niet gebruiken wanneer het toestel nat is.
- Het toestel mag niet gebruikt worden door hulpeloze personen of personen die ongevoelig voor hitte zijn.
- Kinderen onder drie jaar mogen het toestel niet gebruiken, door toedoen van het feit dat zij niet in staat zijn op oververhitting te reageren.
- Tijdens het gebruik van het toestel kunnen de elektronische componenten in de schakelaar warm worden. De schakelaar mag niet afgedekt worden of op het toestel liggen terwijl het in werking is.
- Om het toestel op te bergen, laat u het afkoelen alvorens het te vouwen. Zorg ervoor dat het toestel niet gekreukt wordt en dat er geen voorwerpen op gelegd worden.

DE

EN

FR

IT

ES

NL

RU

PL

SE

AR

INBEDRIJFSTELLING VAN HET TOESTEL

Gelieve vóór inbedrijfstelling de volledigheid van de levering te controleren.



Zorg ervoor dat het verwarmingskussen niet ingeklemd wordt.



Gebruik enkel originele onderdelen!



Gebruik het verwarmingskussen nooit zonder het meegeleverde overtrek!



Opgelet

Gelieve ervoor te zorgen dat het verwarmingskussen enigszins vrij ligt, d.w.z. dat er tijdens het gebruik een beetje lucht tussen het verwarmingskussen en uw huid kan circuleren.



Voorkom absoluut ophoping van warmte.



WAARSCHUWING - gevaar voor brandwonden

- Langdurig gebruik op het hoogste vermogen kan tot brandwonden leiden.
- Om verbranding van de huid te voorkomen, test u de temperatuur vóór het gebruik met de rug van uw hand (niet met de palm, aangezien deze minder gevoelig is dan andere lichaamsdelen).
- Gebruik het verwarmingskussen niet rechtstreeks op uw huid. Gebruik het enkel op kleding.



Let op:

Bij de eerste keer verwarmen kan een lichte geur ontstaan. Dit is onschadelijk; zorg evt. voor voldoende verluchting.

1. Verwijder de beschermingsfolies van het display van de besturingsunit
2. Controleer of beide stekkers (stekker van het bedieningselement **(J)** en bus van het verwarmingskussen **(K)**) op elkaar aangesloten zijn. Is dat niet het geval, sluit beide correct op elkander aan.
3. Steek de netstekker **(A)** in het stopcontact. De aan/uit-led **(D)** brandt en op het display **(E)** verschijnt de weergave '8'; beide gaan na ca. 1 seconde uit.
4. Om het verwarmingskussen in te schakelen, drukt u op de aan/uit-knop **(B)**; op het display verschijnt '1'.
5. Om de gewenste temperatuur in te stellen drukt u op de temperatuurknop **(C)**. U kunt de gewenste temperatuur op 6 niveaus instellen. Om de temperatuur te verhogen drukt u nogmaals op de temperatuurknop **(C)**. Wanneer u het hoogste niveau '6' bereikt hebt, beginnen de instellingen weer bij '1' indien u nogmaals drukt.



Let op:

Om de ingestelde temperatuur te bereiken heeft het verwarmingskussen ca. 15 minuten nodig.



Let op:

Het verwarmingskussen is met een veiligheidsregelaar uitgerust die de warmte reguleert en voorkomt dat het toestel te warm wordt.

6. Wanneer u het verwarmingskussen niet meer wilt gebruiken, drukt u op de aan/uit-knop **(B)** om het verwarmingskussen uit te schakelen en trekt u de netstekker uit het stopcontact. Trek steeds aan de stekker, niet aan het netsnoer.

Automatische uitschakeling

Na 90 minuten wordt het verwarmingskussen automatisch uitgeschakeld. De aan/uit-led **(D)** brandt.

- Schakel het verwarmingskussen met de aan/uit-knop **(B)** uit en weer in.



Let op:

Wilt u het verwarmingskussen langer dan 90 minuten gebruiken, gelieve dan na het uitschakelen 5 seconden te wachten alvorens het weer te starten.

DE

EN

FR

IT

ES

NL

RU

PL

SE

AR





PROBLEEMOPLOSSING

Probleem	Oorzaak	Probleemoplossing
Functioneert niet	Het toestel is niet correct met het bedieningselement verbonden	Controleer of de stekker van het bedieningselement (J) en de bus van het verwarmingskussen (K) vast op elkaar aangesloten zijn
	De automatische uitschakelfunctie is geactiveerd	Met de aan/uit-toets (F) het verwarmingskussen uit- en weer inschakelen.
F knippert op het display	Heeft u eerst de netstekker (A) in het stopcontact en dan de stekker van het bedieningselement (J) in de bus van het verwarmingskussen (K) gestopt.	Steek de stekker van het bedieningselement (J) steeds eerst in de bus van het verwarmingskussen (K) vooraleer u de netstekker (A) in het stopcontact steekt.
	Is de stekker van het bedieningselement (J) per abuis uit de bus van het verwarmingskussen (K) getrokken.	Trek de netstekker (A) uit het stopcontact en steek de stekker van het bedieningselement (J) in de bus van het verwarmingskussen (K). Steek de netstekker (A) weer in een stopcontact.

ONDERHOUDSINSTRUCTIES



GEVAAR - levensgevaar door elektrische schok

- Vóór het reinigen van het verwarmingskussen absoluut de netstekker uit het stopcontact trekken en het verwarmingskussen van het bedieningselement scheiden.
- Noch het bedieningselement, noch het netsnoer mag in aanraking komen met vochtigheid, water of andere vloeistoffen, aangezien er anders gevaar voor een elektrische schok bestaat. Daarenboven mag het verwarmingskussen zelfs tijdens het gebruik niet vochtig zijn. Gebruik het alleen in droge toestand, nooit wanneer het vochtig is!
-  Het verwarmingskussen en het overtrek kunnen in de wasmachine bij 30 °C met fijn wasmiddel gewassen worden.
-  Het verwarmingskussen en het overtrek niet strijken.
-  Het verwarmingskussen en het overtrek niet bleken.
-  Het verwarmingskussen en het overtrek niet chemisch reinigen.
-  Het verwarmingskussen en het overtrek kunnen niet in de droogtrommel gedroogd worden.
- Gebruik geen hogedrukreinigers
- Laat het verwarmingskussen na het gebruik volledig afkoelen alvorens het te reinigen.
 1. Trek de netstekker uit het stopcontact.
 2. Trek de stekker van het bedieningselement uit de bus van het verwarmingskussen.
 3. Was het verwarmingskussen en het overtrek bij 30 °C in een delicaat programma. Wasst u het met de hand, buig het dan niet en wring het niet uit.
 4. Leg het verwarmingskussen en het overtrek plat in een warme omgeving en laat ze volledig aan de lucht drogen. Gebruik geen hulpmiddelen (bv. wasknijpers) om het aan de waslijn te hangen. Dit kan de interne kabels beschadigen



GEVAAR - levensgevaar door elektrische schok

- Wacht na het wassen totdat het verwarmingskussen en het overtrek geheel gedroogd zijn, vooraleer u de netstekker erin steekt en ze op de stroomleiding aansluit. Nooit in vochtige toestand gebruiken!
- Schakel het verwarmingskussen nooit in om het te laten drogen.

DE

EN

FR

IT

ES

NL

RU

PL

SE

AR

ONDERHOUDSINSTRUCTIES



VOORZICHTIG – materiële schade

- Niet op een verwarmingsstoestel, in de zon of door een andere warmtebron laten drogen.
- Niet strijken.
- Wring het niet uit en vervorm het niet.
- Wanneer het verwarmingskussen en de aansluitbus volledig gedroogd zijn, steekt u de aansluitstekker van het bedieningselement opnieuw in de bus van het verwarmingskussen.

Opslag en regelmatige inspectie

- Het verwarmingskussen niet kreuken. Vouw het product zorgvuldig op om het te bewaren.
- Bewaar het toestel op een droge plaats wanneer het niet in gebruik is.
- Laat het toestel afkoelen alvorens het te vouwen of te rollen.
- Het apparaat moet frequent gecontroleerd worden op tekenen van slijtage of beschadiging. Indien dergelijke tekenen aanwezig zijn of indien het apparaat niet naar behoren gebruikt werd of indien het niet functioneert, moet het terug aan de handelaar gegeven worden alvorens het opnieuw te gebruiken.
- Gebruik geen chemische mottenbescherming.
- Leg tijdens het bewaren geen zware voorwerpen op het toestel; dit kan de elektrische leidingen beschadigen.
- Stuur het product naar de fabrikant in geval van fouten of defecten.

DE

AFVALVERWIJDERING

Elektrische gereedschappen, accessoires en verpakkingen moeten milieuvriendelijk worden verwijderd.

Alleen voor EU-landen:



Gooi elektrische gereedschappen niet bij het huisvuil! In overeenstemming met de Europese richtlijn 2012/19/EU voor afgedankte elektrische en elektronische apparatuur en de omzetting naar nationaal recht moeten afgedankte elektrische gereedschappen apart van elkaar worden verzameld en milieuvriendelijk worden verwijderd.

Binnen de EU duidt dit symbool aan, dat dit product niet via het normale huisvuil mag worden verwijderd. Afgedankte apparaten bevatten kostbare recyclebare materialen, die hergebruikt moeten worden, om het milieu c.q. de gezondheid niet door ongecontroleerde vuilverwijdering schade te berokkenen. Verwijder afgedankt apparaten daarom a.u.b. via een daarvoor bestemd verzamelsysteem of stuur het apparaat voor de verwijdering terug naar de verkooplek. Deze zal het apparaat dan laten verwijderen.

ES

NL

GARANTIEBEPALINGEN

RU

Dit product werd met de grootste zorgvuldigheid vervaardigd en vóór verlaten van de fabriek nauwlettend gecontroleerd. Derhalve verstrekken wij op dit product een garantie van 24 maanden vanaf de datum van aankoop. **Promed**-producten beantwoorden aan hun beschrijving en de desbetreffende specificaties; het is uw verantwoordelijkheid, ervoor te zorgen dat de producten die u koopt, voorzien zijn voor het gebruik dat u op het oog hebt.

PL

SE

AR

- Bij aantoonbare materiaal- en/of fabricagefouten die bij beoogd gebruik optreden en tijdens de garantieperiode opgemerkt worden, vervangen wij binnen de garantieperiode kosteloos alle gebrekkige onderdelen van het product, met inbegrip van het aandeel aan loonkosten voor de garantiereparaties.
- **De garantie omvat niet:**
 - de normale slijtage van het product
 - gebreken die door het transport of de opslag van het product veroorzaakt worden
 - gebreken of beschadigingen die door niet beoogd gebruik of gebrekkig onderhoud veroorzaakt worden

GARANTIEBEPALINGEN

- schade door toedoen van het niet naleven van de instructies in de bedieningshandleiding.
- schade door toedoen van aanpassingen aan het product die niet door **Promed** uitgevoerd werden
- beschadigingen door scherpe voorwerpen, ten gevolge van wringen, verbuigen, vallen, een abnormale botsing of overige handelingen die buiten de adequate controle van **Promed** liggen.
- Slijtageonderdelen (bv. bewegende onderdelen zoals kogellagers enz., afsluitingen) zijn algemeen van de garantie uitgesloten.
- **Een aanspraak op garantie kan niet geldend worden gemaakt indien:**
 - het product niet in zijn originele verpakking of een geschikte veilige verpakking wordt teruggestuurd;
 - het product door een andere persoon of een onderneming, uitgezonderd **Promed** of een door **Promed** geautoriseerde handelaar, aangepast of gerepareerd werd;
 - het product met niet door **Promed** goedgekeurde vervangingsonderdelen gerepareerd werd;
 - het serienummer / lotnummer van het product verwijderd, gewist, gewijzigd of onleesbaar gemaakt werd.
- Om hygiënische redenen moeten producten die aan rechtstreeks lichaamscontact of contact met lichaamsvloeistoffen (bv. bloed) blootgesteld zijn, vóór het terugsturen in een extra kunststoffen zak verpakt worden. In deze gevallen moet in het pakket of de begeleidende papieren een speciale verwijzing naar deze omstandigheid worden opgenomen.
- Voor tijdens de garantieperiode gerepareerde componenten of vervangen producten wordt de garantie enkel voor de resterende garantieperiode verstrekt, vooropgesteld dat deze vervanging of reparatie door **Promed** of een door **Promed** geautoriseerde handelaar uitgevoerd werd.
- De garantieperiode begint op de dag van aankoop. Garantieaanspraken moeten binnen de garantieperiode geldend gemaakt worden. Met na het verstrijken van de garantieperiode optredende reclamaties kan geen rekening gehouden worden.
- De garantie treedt in het kader van de onderhavige garanti voorwaarden slechts in werking indien de aankoopdatum middels een aankoopbewijs of iets vergelijkbaars aangetoond wordt.
- Technische en optische wijzigingen, alsmede wijzigingen aan de uitrusting zijn voorbehouden!
- Deze garantie is enkel rechtsgeldig en toepasbaar in het land waarin het product door de eerste koper verworven werd, vooropgesteld dat het de bedoeling van **Promed** was, dat het product voor verkoop in dit land aangeboden wordt. Deze garantie is eveneens in elk land in de Europese Economische Ruimte toepasbaar waarin **Promed** over een geautoriseerde importeur of een verkooppartner beschikt. Naargelang van het desbetreffende land kunnen bijzondere en afwijkende garanties en waarborgen op grond van de telkenmale toepasbare wetgeving aan de orde zijn. Deze rechtsvoorschriften worden door de onderhavige garanti bepalingen noch uitgesloten, noch beperkt. Voor zover door nationaal recht toegestaan, wordt de garantieperiode door een volgende herverkoop, reparatie of vervanging van het product niet verlengd of vernieuwd, noch komt ze anderszins in het gedrang.
- De bepalingen van het VN-koopverdrag worden niet toegepast.
- De wettelijke garantiplicht van de verkoper blijft door onze garanti bepalingen onaangetast.
- In de grootste mogelijke mate krachtens de toepasbare dwingende wetgeving vormen de onderhavige garanti bepalingen uw enige en uitsluitende rechtsmiddel en gelden zij in stede van alle overige uitdrukkelijke of geïmpliceerde garanti bepalingen. **Promed** is niet aansprakelijk voor ongewone, terloops ontstane, boete- of gevolgschade, met inbegrip van, doch niet beperkt tot, winstderving, genotsderving, inkomstenverlies, kosten voor vervangingsuitrusting of -inrichtingen, verzekeringsaanspraken door derden, eigendomsschennissen die aan het verwerven of gebruik van het product ontspruiten of wegens een garanti- inbreuk, contractbreuk, nalatigheid, productfouten of andere gerechtelijke of wettelijke omstandigheden ontstaan, ook indien **Promed** weet had van de mogelijkheid van dergelijke schade. **Promed** is niet aansprakelijk voor een vertraging bij het doen van een beroep op de garanti everstrekkingen.
- Voor eventuele vertaalfouten kan **Promed** niet aansprakelijk gesteld worden.

Voor een vlekkeloze verwerking zijn de volgende opgaven onontbeerlijk:

1. Oorspronkelijk aankoopbewijs/kwitantie of handelaarsstempel met aankoopdatum
2. Vastgesteld gebrek
3. Productomschrijving / type / serie- / batchnummer

DE

EN

FR

IT

ES

NL

RU

PL

SE

AR

ПЕРЕД ВВОДОМ В ЭКСПЛУАТАЦИЮ

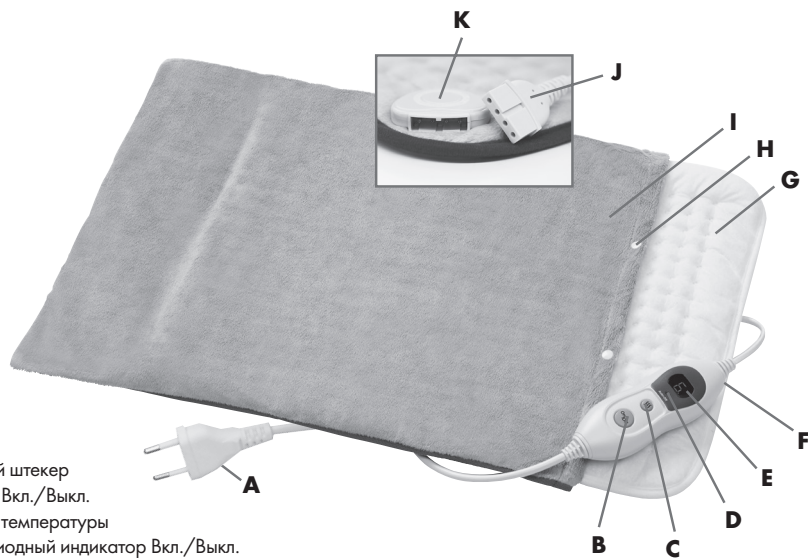

- A. Сетевой штекер
- B. Кнопка Вкл./Выкл.
- C. Кнопка температуры
- D. Светодиодный индикатор Вкл./Выкл.
- E. Дисплей
- F. Пульт управления
- G. Электрогрелка
- H. Кнопки
- I. Чехол
- J. Штекер пульта управления
- K. Гнездо электрогрелки

ОПИСАНИЕ ПРИБОРА



Внимательно прочитайте руководство по эксплуатации перед первым применением устройства. Благодарим Вас за приобретение электрогрелки **Promed HKP-1.6 XL**. Эта удобная в использовании электрогрелка с электронным управлением обеспечит нагрев Вашего тела или отдельных его частей до комфортной температуры. Электрогрелка **Promed HKP-1.6 XL** снабжена чехлом из очень мягкого материала, который даст возможность почувствовать обволакивающее со всех сторон благотворное тепло и обеспечит его равномерное распределение. Благодаря шести установкам температуры Вы можете настроить именно тот уровень нагрева, который Вам нужен. Применение данной электрогрелки стимулирует кровообращение, обеспечивая расслабление напряженных мышечных зон и улучшая общее самочувствие. Наслаждайтесь приятным теплом, получая расслабление в любое удобное для Вас время, например, лежа на диване. Устройство не является изделием медицинского назначения, предназначено исключительно для домашнего применения и не подходит для коммерческого использования или для применения в больницах или медицинских учреждениях. Чтобы воспользоваться всеми преимуществами Вашей электрогрелки, внимательно прочитайте данное руководство и соблюдайте указания по безопасности и уходу. Это позволит Вам долгое время наслаждаться возможностями Вашей грелки. Сохраните данное руководство для будущего применения или на случай передачи электрогрелки другому лицу.

Мы как производитель исключаем любую ответственность за травмы или ущерб, причиненные людям или имуществу, которые стали причиной несоблюдения указаний данного руководства. Желаем Вам множества приятных моментов с Вашим новым аппаратом **Promed HKP-1.6 XL**. Далее мы познакомим Вас с устройством более подробно. Прочитайте руководство по эксплуатации перед первым использованием устройства. Данное изделие оснащается функциями безопасности. Тем не менее, внимательно прочитайте указания по безопасности и используйте изделие только описанным в данном руководстве способом, чтобы не допустить травм или повреждений.

DE

EN

FR

IT

ES

NL

RU

PL

SE

AR







УКАЗАНИЯ ПО ТЕХНИКЕ БЕЗОПАСНОСТИ. ВАЖНЫЕ

УКАЗАНИЯ. СОХРАНИТЬ ДЛЯ ИСПОЛЬЗОВАНИЯ В БУДУЩЕМ.

Перед вводом в эксплуатацию, пожалуйста, соблюдайте следующее:

- A. Электрогрелку для спины и шеи разрешено использовать только с входящим в комплект пультом управления.
- B. Питающее напряжение электрогрелки: 220 - 240 В перем. тока.
- C. В случае возникновения проблем с электрогрелкой отправьте ее производителю.
- D. Для использования только внутри помещений.
- E. При использовании электроприбора вблизи детей требуется добросовестный надзор.

ОПАСНОСТЬ!

- Никогда не допускайте прямого контакта прибора с водой или другими жидкостями.
-   Никогда не используйте прибор в ванне, душе, бассейне, сауне или на открытом воздухе.
- Не касайтесь прибора влажными руками.
- Эксплуатируйте прибор только от указанного напряжения электросети.
- Не разрешается использовать прибор на открытом воздухе.
- Этот прибор использует напряжение электросети, поэтому действуют все те же правила безопасности, что и для любого другого электрического прибора.
- Перед каждым включением прибора контролируйте безупречное состояние всех компонентов прибора. В случае дефекта или неисправности сразу же выключите прибор и извлеките сетевой штекер из электрической розетки.
- Ремонт разрешается выполнять только изготовителю. Никогда не вскрывайте прибор. Не разрешается разбирать, ремонтировать или модифицировать отдельные компоненты прибора.
- Используйте прибор только в сухих помещениях и на сухом теле.
- Никогда не используйте прибор вблизи других источников тепла.
- Никогда не носите и не тяните прибор за сетевой кабель. Извлекайте кабель из розетки за штекер и никогда – за кабель.
- Сетевой кабель не протягивать по острым кромкам, не защемлять, не давать свисать вниз и не класть или подвешивать над горячими предметами (например, нагревательными элементами электроплиты) или открытым пламенем, а также защищать от высокой температуры или масла.
- Кабель-удлинитель использовать только тогда, если Вы предварительно убедились в его безупречном состоянии.
- Если сетевой кабель однажды будет поврежден, поручите его срочно заменить специалисту.
- Никогда не используйте прибор после повреждения электрокабеля, падения прибора или его контакта с водой.
- Извлекайте сетевой штекер, когда прибор не используется.
-  Прибор не разрешается использовать маленьким детям (0 - 3 года).
- Этот прибор могут использовать дети в возрасте от 8 лет и лица с пониженными физическими, сенсорными или умственными способностями или недостаточным опытом и знаниями, если они находятся под надзором лица, ответственного за их безопасность, или если они получили от этого лица подробную инструкцию по использованию прибора таким образом, что они понимают связанную с этим опасность.
- Не разрешается детям играть с прибором.
- Работы по чистке и поддержанию в порядке не разрешается выполнять детям без надзора.
-  Электроприбор не является детской игрушкой. Дети не распознают опасности, которые могут возникнуть при обращении с электроприборами. Поэтому прибор следует использовать и хранить в местах, не доступных для детей.
- Отсоедините прибор от электросети, прежде чем его чистить. Обеспечьте во время чистки, чтобы никакие жидкости не контактировали с выключателем и чтобы прибор использовался только в абсолютно сухом состоянии
-  Не вводить в прибор иголки или острые предметы.
-  ПРОЧИТАТЬ ИНСТРУКЦИЮ

DE

EN

FR

IT

ES

NL

RU

PL

SE

AR

УКАЗАНИЯ ПО ТЕХНИКЕ БЕЗОПАСНОСТИ. ВАЖНЫЕ

УКАЗАНИЯ. СОХРАНИТЬ ДЛЯ ИСПОЛЬЗОВАНИЯ В БУДУЩЕМ.

- Устройство не предназначено для медицинского применения в больничных учреждениях.

ПРЕДУПРЕЖДЕНИЕ!

- Никогда не оставляйте прибор без надзора, когда вблизи находятся дети или лица, не обученные обращению с этим прибором.
- Используйте прибор только для тех целей, которые описаны в данном руководстве по эксплуатации.
- Никогда не разрешайте детям играть с упаковочным материалом, имеется опасность удушья.
- Не кладите прибор на горячие поверхности и не ставьте и не используйте прибор вблизи открытого пламени, чтобы корпус не расплавился.
- Не храните прибор вблизи умывальника или ванны, так как имеется опасность его падения или затягивания в умывальник или ванну.
- Перед применением устройства проконсультируйтесь с врачом при наличии у Вас такого заболевания, как варикозное расширение вен, тромбоз, сахарный диабет и т.д.
- Никогда не используйте прибор с открытыми ранами, ожогами, гематомами, опухольями или подобными травмами.
- Незамедлительно прекращайте использование прибора, когда это становится для Вас неприятно. Особенно осторожно должны использовать прибор лица, чувствительные к теплу, и применять только на короткое время.
- Исходящие от устройства электрические и магнитные поля при определенных обстоятельствах могут вызывать нарушения в работе кардиостимулятора. Однако они не превышают предельно допустимых значений. Перед использованием электрогребки обратитесь за консультацией к своему врачу и производителю кардиостимулятора.
Напряженность электрического поля: макс. 5.000 В/м,
Напряженность магнитного поля: макс. 80 А/м,
Магнитная индукция: макс. 0,1 мТл
- Никогда не используйте прибор на животных.

ВНИМАНИЕ!

- Устройство разрешено использовать только с входящим в комплект элементом управления (НВ05Е-6).
-  Никогда не используйте устройство в свернутом, сложенном или смятом виде.
- Не разрешается использовать прибор маленьким детям в возрасте от трех лет, если только предварительные настройки не были выполнены одним из родителей или воспитателем, или если ребенок получил достаточные инструкции о том, как безопасно использовать прибор.
- Не использовать, когда прибор влажный.
- Не разрешается использовать прибор беспомощным лицам или лицам, которые не чувствительны к теплу.
- Не разрешается использовать прибор детям в возрасте менее трех лет в связи с их неспособностью реагировать на перегрев.
- Электронные компоненты в выключателе могут нагреваться во время применения устройства. Поэтому запрещено накрывать выключатель или класть его на устройство, когда оно включено.
- Для хранения устройства перед складыванием ему нужно дать остыть. Следите за тем, чтобы устройство не находилось в смятом виде, а также не кладите на него предметы.

DE

EN

FR

IT

ES

NL

RU

PL

SE

AR

Перед вводом в эксплуатацию проверьте, пожалуйста, комплектность поставки.



Убедитесь в том, что электрогрелка не зажата.



Используйте только оригинальные детали!



Никогда не используйте электрогрелку без входящего в комплект чехла!



Внимание

Убедитесь в том, что электрогрелка прилегает свободно, т.е. во время использования остается немного места для циркуляции воздуха между электрогрелкой и Вашей кожей.



Ни в коем случае не допускайте застоя тепла.



ПРЕДУПРЕЖДЕНИЕ – Опасность ожога

- Длительное применение с выбором максимальной настройки может привести к ожогам.
- Во избежание ожогов кожи перед применением проверьте температуру тыльной стороной ладони (не ладонью, т.к. она менее чувствительна по сравнению с остальными частями тела).
- Не прикладывайте электрогрелку напрямую к коже. Используйте ее только на одежде.



Указание:

Во время первого нагрева может появиться легкий запах. Он является безвредным, при необходимости позаботьтесь о хорошей вентиляции.

1. Снимите защитную пленку с дисплея блока управления
2. Убедитесь в том, что оба штекера (штекер пульта управления **(J)** и гнездо электрогрелки **(K)**) соединены между собой. Если это не так, правильно соедините их.
3. Вставьте сетевой штекер **(A)** в розетку. Загорается светодиодный индикатор Вкл./Выкл. **(D)**, а на дисплее **(E)** появляется цифра „8“, оба индикатора выключаются примерно через 1 секунду.
4. Чтобы включить электрогрелку, нажмите кнопку Вкл./Выкл. **(B)**, на дисплее появляется цифра „1“.
5. Чтобы настроить требуемую температуру, нажмите кнопку температуры **(C)**. Доступны 6 ступеней настройки требуемой температуры. Чтобы увеличить температуру, еще раз нажмите кнопку температуры **(C)**. Когда будет достигнута самая высокая ступень настройки „6“, при повторном нажатии выбор настройки снова начинается с „1“.



Указание: Для нагрева до заданной температуры электрогрелке требуется примерно 15 минут.



Указание:

Электрогрелка оборудована предохранительным регулятором, который регулирует подачу тепла и предотвращает слишком сильный нагрев устройства.

6. Если Вы больше не хотите использовать электрогрелку, нажмите кнопку Вкл./Выкл. **(B)**, чтобы выключить электрогрелку, после чего извлеките из розетки сетевой штекер. Всегда тяните за штекер, а не за шнур питания.

Автоматическое выключение

Спустя 90 минут электрогрелка выключается автоматически. Загорается светодиодный индикатор Вкл./Выкл. **(D)**.

- Для выключения и повторного включения электрогрелки используйте кнопку Вкл./Выкл. **(B)**.



Указание:

Если Вы хотите использовать электрогрелку более 90 минут, подождите 5 секунд после выключения, прежде чем включать ее повторно.

DE

EN

FR

IT

ES

NL

RU

PL

SE

AR





УСТРАНЕНИЕ НЕИСПРАВНОСТЕЙ

Проблема	Причина	Устранение ошибок
Не работает	Устройство неправильно соединено с пультом управления	Убедитесь, что штекер пульта управления (J) и гнездо электрогрелки (K) надежно соединены друг с другом
	Была активирована функция автоматического выключения	Выключить и снова включить электрогрелку с помощью кнопки Вкл./Выкл. (F).
На дисплее мерцает F	Вы сначала вставили сетевой штекер (A) в настенную электрическую розетку, а затем вставили штекер пульта управления (J) в гнездо электрогрелки (K).	Всегда сначала вставляйте штекер пульта управления (J) в гнездо электрогрелки (K), прежде чем вставлять сетевой штекер (A) в электрическую розетку.
	Штекер пульта управления (J) был случайно извлечен из гнезда электрогрелки (K).	Извлеките сетевой штекер (A) из розетки, после чего вставьте штекер пульта управления (J) в гнездо электрогрелки (K). Снова вставьте сетевой штекер (A) в розетку.

УКАЗАНИЯ ПО УХОДУ



ОПАСНОСТЬ - Угроза для жизни в результате поражения электрическим током

- Перед очисткой электрогрелки обязательно извлеките из розетки сетевой штекер и отсоедините электрогрелку от пульта управления.
 - Нельзя допускать контакта пульта управления и шнура питания с влагой, водой или другими жидкостями, т.к. в противном случае возникает опасность поражения электрическим током. Кроме того, сама электрогрелка не должна быть влажной во время использования. Используйте ее только в сухом и никогда во влажном виде!
 -  Грелку и чехол можно стирать в стиральной машине с добавлением моющего средства для стирки тонких тканей при температуре 30 °C.
 -  Не утюжить грелку и чехол.
 -  Не отбеливать грелку и чехол.
 -  Не подвергать грелку и чехол химической очистке.
 -  Не сушить грелку и чехол в сушилке.
 - Не используйте высоконапорные очистители
 - Дайте электрогрелке полностью остыть после использования, прежде чем подвергать ее очистке.
1. Извлеките сетевой штекер из розетки.
 2. Извлеките штекер пульта управления из гнезда электрогрелки.
 3. Стирайте электрогрелку и чехол при температуре 30 °C в режиме бережной стирки. При ручной стирке не изгибайте и не отжимайте ее.
 4. Разверните электрогрелку и чехол в горизонтальном положении в теплом месте и дайте им полностью высохнуть на воздухе. Не используйте вспомогательные приспособления (например, прищепки для белья) для подвешивания во время сушки. Это может повредить внутренние кабели



ОПАСНОСТЬ - Угроза для жизни в результате поражения электрическим током

- После стирки дождитесь полного высыхания электрогрелки и чехла, прежде чем вставлять сетевой штекер и подключать ее к источнику электропитания. Никогда не использовать во влажном виде!
- Никогда не включайте электрогрелку для сушки.

DE

EN

FR

IT

ES

NL

RU

PL

SE

AR

УКАЗАНИЯ ПО УХОДУ



ОСТОРОЖНО – Повреждение материала

- Не сушить на радиаторе отопления, на солнце или от другого источника тепла.
- Не утюжить.
- Не отжимайте и не изменяйте ее форму.
- Когда электрогрелка и соединительное гнездо полностью высохнут, снова вставьте соединительный штекер пульта управления в гнездо электрогрелки.

Хранение и регулярная проверка

- Не сминать грелку. Осторожно сложите изделие для хранения.
- Храните прибор в сухом месте, когда он не используется.
- Дайте прибору остыть, прежде чем складывать или сворачивать.
- Необходимо регулярно проверять устройство на наличие следов износа или повреждений. При обнаружении подобных следов или в случае ненадлежащего использования устройства либо если устройство не работает, перед повторным применением его необходимо вернуть продавцу.
- Не используйте химическую защиту от моли.
- Не кладите во время хранения тяжелые предметы на прибор, это может повредить электрические провода.
- В случае неисправностей или дефектов отправьте прибор изготовителю.

УТИЛИЗАЦИЯ

Электроинструменты, арматура и упаковка должны быть утилизированы не загрязняющим окружающую среду способом.

Только для стран ЕС:



Не выбрасывайте электроприборы в контейнеры с домашним мусором! Согласно директивам 2012/19/EU об электро- и электронных приборах и претворению их в национальное право не годные более к употреблению электроприборы должны быть собраны отдельно и утилизированы не загрязняющим окружающую среду способом.

В пределах ЕС этот символ указывает на то, что изделие нельзя выбрасывать вместе с домашним мусором. Старые приборы содержат ценные материалы, пригодные для вторичной переработки, которые следует подвергнуть повторному использованию таким образом, чтобы не загрязнять окружающую среду или не наносить ущерба человеческому здоровью непроверенной утилизацией. Поэтому сдавайте старые приборы на вторичную переработку в подходящих для этого сборных пунктах или отсылайте прибор с целью утилизации отходов в торговый пункт, в котором Вы купили прибор. Прибор будет отдан в утилизацию этим пунктом.

ГАРАНТИЙНЫЕ УСЛУГИ

Этот продукт был изготовлен со всей тщательностью, и прежде чем покинуть завод прошел тщательную проверку. Поэтому на этот продукт мы предоставляем гарантию сроком на 24 месяца с момента покупки. Продукты компании **Promed** отвечают их описаниям и соответствующим спецификациям; на Вас лежит ответственность установить, соответствуют ли продукты, которые Вы приобретаете, предусмотренной Вами цели использования.

- В случае наличия доказуемых дефектов материала и/или заводских дефектов, которые возникают во время применения продукта в соответствии с инструкцией, и которые обнаруживаются во время действия гарантии, мы в течение гарантийного срока безвозмездно осуществляем замену всех неисправных деталей продукта, включая возмещение доли расходов на заработную плату за гарантийный ремонт.
- **Гарантия не распространяется на:**
 - нормальный износ продукта,
 - недостатки, которые возникают в результате транспортировки или хранения продукта,
 - дефекты или повреждения, которые возникают из-за ненадлежащего использования или недостаточного технического обслуживания,

DE

EN

FR

IT

ES

NL

RU

PL

SE

AR

ГАРАНТИЙНЫЕ УСЛУГИ

- повреждения по причине несоблюдения указаний инструкции по эксплуатации,
- повреждения по причине внесения изменений в продукт, которые были выполнены не компанией **Promed**.
- повреждения острыми предметами, в результате кручения, сжатия, падения, необычного толчка или иных действий, которые находятся вне разумного контроля со стороны компании **Promed**.
- быстроизнашивающиеся детали (например, подвижные части, такие как шариковые подшипники и т. д., застёжки) в принципе не охватываются гарантией.
- **Гарантийное требование не рассматривается, если:**
 - продукт возвращается не в своей оригинальной упаковке или не в соответствующей безопасной упаковке,
 - он был изменен другим лицом или предприятием, за исключением компании **Promed** или продавца, авторизованного компанией **Promed**;
 - ремонт продукта был произведен с использованием запасных частей, не разрешенных компанией **Promed**; удален, стерт, изменен или сделан неразборчивым серийный номер / номер партии продукта.
- На основании санитарных норм продукты, которые подвергались прямому контакту с телом или контакту с биологическими жидкостями (например, кровь), перед отправкой должны быть упакованы в специальный пластиковый пакет. В этих случаях в пакете или в сопроводительных документах должна находиться специальная пометка с указанием на этот факт.
- Для компонентов, дефекты которых были устранены во время гарантийного срока, или для замененных продуктов гарантия предоставляется только на оставшееся время первоначального гарантийного срока; при условии, что эта замена или этот ремонт были проведены компанией **Promed** или продавцом, авторизованным компанией **Promed**.
- Гарантийный срок начинается со дня покупки. Гарантийные требования должны подаваться в течение гарантийного времени. Рекламации, возникающие по истечению гарантийного срока, не могут приниматься во внимание.
- Гарантия вступает в силу в рамках этих гарантийных условий лишь тогда, когда дата покупки подтверждается документом о совершении покупки или чем-то подобным.
- Сохраняем за собой право на технические или визуальные изменения, а также изменения комплектации!
- Эта гарантия имеет законную силу и применяется только в той стране, где продукт был приобретен первым покупателем, при условии, что намерением компании **Promed** являлось выставление продукта на продажу в этой стране. Эта гарантия равным образом применяется в любой стране Европейского экономического пространства, в котором компания **Promed** имеет авторизованного импортера или партнера по сбыту. В зависимости от соответствующей страны могут предоставляться особые или отличающиеся гарантии и обеспечения согласно соответственно применяемому законодательству. Эти предписания закона не исключаются и не ограничиваются этими гарантийными условиями. В случае если национальное право допускает, гарантийный срок не продлевается, возобновляется и не изменяется иным образом в результате последующей перепродажи, ремонта или замены продукта.
- Положения Конвенции ООН о праве купли-продажи не находят применения.
- Наши гарантийные условия не затрагивают законную обязанность предоставления гарантии продавцом.
- Эти гарантийные условия представляют собой Ваше единственное и исключительное правовое средство в максимальном объеме вследствие применяемого императивного законодательства и действуют вместо всех иных четких или конклюдентных гарантийных условий. Компания **Promed** не несет ответственности за нетипичный, случайно возникший штрафной или косвенный ущерб, включая, но не ограничиваясь, упущенную выгоду, потери в результате износа, уменьшение налоговых поступлений, расходы на запасные принадлежности или оборудование, страховые требования третьего лица, нарушение прав собственности, которые возникают в силу приобретения или применения продукта, или из-за нарушения договоров, халатности, дефектов продукта или других правовых или законодательных обстоятельств, даже если компания **Promed** знала о возможности возникновения такого ущерба. Компания **Promed** не несет ответственности за задержку гарантийного ремонта.
- За возможные ошибки в переводе компания **Promed** ответственность не несет.

Для скорейшей обработки гарантийного случая необходимы следующие данные:

1. Оригинал документа, подтверждающего покупку, / квитанция или штамп продавца с указанием даты покупки.
2. Установленные недостатки.
3. Обозначение продукта / тип / серийный номер / номер партии.

DE

EN

FR

IT

ES

NL

RU

PL

SE

AR

ZANIM UŻYJESZ KOCA PO RAZ PIERWSZY

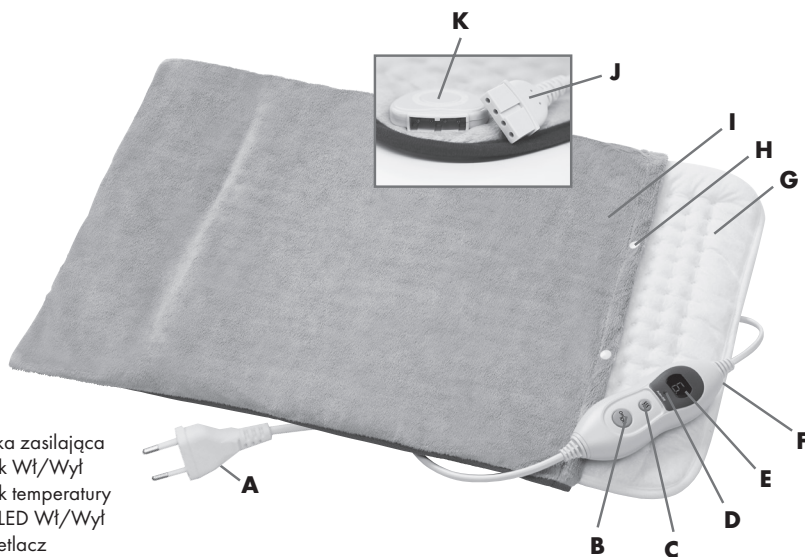

- A. Wtyczka zasilająca
- B. Przycisk Wł/Wył
- C. Przycisk temperatury
- D. Dioda LED Wł/Wył
- E. Wyświetlacz
- F. Panel obsługi
- G. Poduszka elektryczna
- H. Zatrzaśki
- I. Poszewka
- J. Wtyczka panelu obsługi
- K. Gniazdko poduszki elektrycznej

OPIS URZĄDZENI

Prosimy o staranne przechowywanie instrukcji!



Przed pierwszym zastosowaniem poduszki należy uważnie przeczytać instrukcję obsługi.

Dziękujemy bardzo za zakup poduszki elektrycznej **Promed HKP-1.6 XL**. Za pomocą wygodnej elektronicznej poduszki elektrycznej istnieje możliwość ogrzania ciała lub określonych jego obszarów. Poduszka elektryczna **Promed HKP-1.6 XL** jest wyposażona w poszewkę z bardzo przytulnego materiału, który zapewnia w pełni przyjemne uczucie ciepła i jego równomierny rozkład. Za pomocą sześciu stopni nastawień temperatury można dokładnie ustawić ciepło stosownie do swoich potrzeb. Zastosowanie tej poduszki elektrycznej wspomaga ukrwienie a tym samym relaksację naprężonych obszarów mięśni i potęguje ogólne dobre samopoczucie. Niech Państwo korzystają z przytulnego ciepła celem zapewnienia sobie relaksujących momentów zawsze wtedy, kiedy zaistnieje taka potrzeba, np. na kanapie. Poduszka nie jest wyrobem medycznym a tym samym przeznaczona jest wyłącznie do użytku domowego a nie do komercyjnych zastosowań lub do zastosowań w szpitalach lub gabinetach lekarskich. Aby móc korzystać ze wszystkich zalet posiadanej poduszki elektrycznej należy uważnie przeczytać niniejszą instrukcję i należy przestrzegać wskazówek pielęgnacji i wskazówek bezpieczeństwa. Umożliwia to korzystanie z poduszki elektrycznej przez dłuższy czas. Należy starannie zachować niniejszą instrukcję celem dalszego zastosowania lub na wypadek przekazania poduszki elektrycznej innej osobie.

My, jako producent nie możemy w żaden sposób ponosić odpowiedzialności za obrażenia osób wzgl. szkody, które wynikają z nieprzestrzegania niniejszej instrukcji. Życzymy Państwu wiele radości z korzystania z nowej poduszki **Promed HKP-1.6 XL**. Poniżej chcielibyśmy zapoznać Państwa z urządzeniem. Przed pierwszym użyciem należy przeczytać instrukcję obsługi. Wyrób ten wyposażony jest w funkcję bezpieczeństwa. Należy jednakże uważnie przeczytać wskazówki dotyczące bezpieczeństwa i stosować wyrób tylko w sposób opisany w niniejszej instrukcji, aby uniknąć obrażeń osób lub uszkodzeń.

DE

EN

FR

IT

ES

NL

RU

PL

SE

AR







PRZEPISY BEZPIECZEŃSTWA. WAŻNE

WSKAZÓWKI. ZACHOWAĆ NA PRZYSZŁOŚĆ.

O czym należy pamiętać przed przystąpieniem do użytkowania:

- A. Poduszki elektrycznej można używać tylko z dostarczonym wraz z nią pilotem.
- B. Napięcie zasilające poduszki elektrycznej : 220 - 240 VAC.
- C. W razie wystąpienia problemów z poduszką elektryczną należy ją wysłać do producenta.
- D. Koc jest przeznaczony tylko do użytku w pomieszczeniach.
- E. W przypadku korzystania z urządzenia elektrycznego w pobliżu miejsca, w którym przebywają dzieci, wymagane jest zachowanie należytej ostrożności.

ZAGROŻENIA

- Nigdy nie należy narażać produktu na bezpośredni kontakt z wodą bądź innymi cieczami i płynami.
-   Nigdy nie stosować koca w wannie, pod prysznicem, w basenach, saunach ani na zewnątrz budynków.
- Nie należy dotykać koca mokrymi dłońmi.
- Koc może być zasilany tylko prądem o napięciu podanym przez producenta.
- Nie wolno stosować koca na zewnątrz budynków.
- Koc zasilany jest prądem sieciowym, dlatego też zastosowanie mają takie same przepisy dotyczące bezpieczeństwa, jak w przypadku każdego innego urządzenia elektrycznego.
- Przed każdym użytkowaniem należy sprawdzić, czy wszystkie elementy koca są w należytym stanie. W przypadku stwierdzenia defektu lub nieprawidłowego działania, należy natychmiast wyłączyć koc i odłączyć go od prądu.
- Napraw może dokonywać wyłącznie producent. Nie wolno otwierać (demontować) koca. Poszczególnych elementów produktu nie wolno rozbierać, naprawiać ani modyfikować.
- Stosować tylko w suchych pomieszczeniach i na suche ciało.
- Nie korzystać z produktu w pobliżu innych źródeł ciepła.
- Zabrania się przenoszenia i ciągnięcia produktu za kabel zasilający. Kabel odłączamy poprzez wyciągnięcie wtyczki z gniazdka nie poprzez jego pociągnięcie.
- Kabla zasilającego nie należy przeciągać ani zaczepiać o ostre krawędzie. Nie należy go również zawieszać ani kłaść lub wieszać nad przedmiotami gorącymi (np. kuchenkami), otwartym ogniem. Chronić przed działaniem wysokiej temperatury lub oleju.
- Kabel przedłużający można stosować tylko po upewnieniu się o jego należytym stanie.
- W przypadku uszkodzenia kabla zasilającego koc należy niezwłocznie zlecić fachowcowi jego wymianę.
- Nigdy nie należy korzystać z koca po uszkodzeniu przewodu zasilającego jak też w przypadku upadku lub zamoczenia koca.
- Jeśli koc nie znajduje się w użyciu należy wyjąć z gniazdka wtyczkę przewodu zasilającego.
-  Z koca nie mogą korzystać małe dzieci (w wieku od 0 do 3 lat).
- Dzieci w wieku powyżej 8 lat oraz osoby o obniżonych możliwościach fizycznych, czuciowych lub umysłowych bądź niewielkim doświadczeniu i wiedzy mogą korzystać z koca tylko pod nadzorem osoby odpowiadającej za ich bezpieczeństwo lub po uzyskaniu od takiej osoby wyczerpującej instrukcji użytkowania koca w sposób umożliwiający im zrozumienie ryzyk i niebezpieczeństw związanych z tą czynnością.
- Nie wolno pozwalać dzieciom bawić się kocem.
- Dzieci pozbawione nadzoru nie mogą wykonywać prac związanych z czyszczeniem i naprawą koca
-  Urządzenie elektryczne nie jest zabawką przeznaczoną dla dzieci. Dzieci nie dostrzegają niebezpieczeństw, które mogą zaistnieć podczas korzystania tego rodzaju sprzętu, dlatego koc należy przechowywać w miejscach niedostępnych dla dzieci i użytkować z dala od miejsc ich pobytu.
- Przed przystąpieniem do czyszczenia koca należy odłączyć go od prądu. Pilot koca należy zabezpieczyć przed zawilgoceniem lub zamoczeniem, zapewniając w ten sposób użytkowanie produktu w stanie całkowicie suchym.
-  Produktu nie należy nakłuwać igłami ani innymi ostrymi przedmiotami.
-  PRZECZYTAĆ INSTRUKCJĘ

DE

EN

FR

IT

ES

NL

RU

PL

SE

AR

PRZEPISY BEZPIECZEŃSTWA. WAŻNE

WSKAZÓWKI. ZACHOWAĆ NA PRZYSZŁOŚĆ.

- Urządzenie nie jest przewidziane do użytkowania medycznego w szpitalach.

WOSTRZEŻENIE!

- Nie wolno pozostawiać koca w miejscu, do którego mają dostęp dzieci lub osoby nie potrafiące się nim posługiwać.
- Koc należy stosować tylko dla celów opisanych w niniejszej instrukcji użytkowania.
- Nie należy pozwalać dzieciom bawić się opakowaniem z uwagi na ryzyko zadławienia.
- Aby nie doszło do stopienia obudowy nie wolno odkładać koca na gorące powierzchnie ani korzystać z niego w takich miejscach lub w pobliżu źródeł otwartego ognia.
- Nie należy przechowywać produktu w pobliżu umywalki lub wanny z uwagi na ryzyko związane z możliwością wpadnięcia lub wciągnięcia do nich koca.
- W przypadku chorób takich, jak np. żyłaki, zakrzepy, cukrzyca itd. przed użyciem poduszki należy zasięgnąć porady lekarskiej
- Nigdy nie układać koca na otwartych ranach, oparzeniach, krwiakach, opuchlinach czy innych obrażeniach.
- Należy niezwłocznie przerwać użytkowanie koca w przypadku nieprzyjemnych doznań lub uczucia dyskomfortu. W szczególności osoby wrażliwe na działanie ciepła powinny korzystać z koca z zachowaniem należytej ostrożności i przestrzegając krótkich czasów użytkowania.
- Emitowane przez urządzenie pola elektryczne i magnetyczne mogą w pewnych okolicznościach zakłócić funkcjonowanie rozrusznika serca. Zakłócenia nie przekraczają wartości granicznych. Przed użyciem poduszki elektrycznej należy skontaktować się z lekarzem lub z producentem posiadanego rozrusznika serca.
Natężenie pola elektrycznego: maks. 5.000 V/m,
Natężenie pola magnetycznego: maks. 80 A/m
Gęstość strumienia magnetycznego: maks. 0,1 mT
- Nigdy nie należy stosować koca do ogrzewania zwierząt.

UWAGA!

- Poduszki można użytkować tylko z dostarczonym panelem obsługi (HB05E-6).
-  Nie należy nigdy używać urządzenia, gdy jest ono złożone, zmięte lub zesunięte.
- Z koca nie mogą korzystać małe dzieci w wieku powyżej trzech lat, jeśli rodzic lub opiekun nie wprowadził uprzednio ustawień czasu i temperatury lub w wystarczający sposób nie poinstruował dziecka, jak bezpiecznie posługiwać się kocem.
- Koca nie należy używać, jeśli jest mokry.
- Koca nie mogą używać osoby zdane na pomoc innych lub niewrażliwe na działanie wysokich temperatur.
- Z uwagi na niezdolność do reakcji na zbyt wysoką temperaturę nie wolno stosować koca u dzieci poniżej trzeciego roku życia.
- Elementy elektroniczne mogą się nagrzewać w czasie użytkowania urządzenia. Dlatego też nie wolno przykrywać wyłącznika, ani też nie może on znajdować się na urządzeniu, gdy jest używany.
- Przed złożeniem urządzenia w celu jego przechowywania należy go wychłodzić. Należy się upewnić, czy poduszka nie jest zmięta, i czy na niej nie są umieszczone jakiegokolwiek przedmioty.

DE

EN

FR

IT

ES

NL

RU

PL

SE

AR

UŻYTKOWANIE PRODUKTU

Przed uruchomieniem należy sprawdzić kompletność dostawy.



Upewnić się, czy poduszka elektryczna nie jest zakleszczona.



Stosować tylko oryginalne części!!



Nie należy nigdy używać poduszki elektrycznej bez dostarczonej poszewki!



Uwaga

Należy upewnić się, czy poduszka elektryczna jest swobodnie ułożona, tzn. czy podczas użytkowania pomiędzy poduszką elektryczną a ciałem może odbywać się cyrkulacja powietrza



Należy bezwzględnie unikać przegrzania.



OSTRZEŻENIE– Niebezpieczeństwo oparzeń

- Dłuższe użytkowanie na najwyższym stopniu nastawienia może prowadzić do oparzeń.
- Aby uniknąć oparzeń ciała przed użyciem należy skontrolować temperaturę wierzchem dłoni a nie powierzchnią wewnętrznej dłoni, ponieważ jest ona mniej czuła aniżeli inne części ciała.
- Nie przykładać poduszki elektrycznej bezpośrednio na odsłonięte ciało. Należy przykładać ją tylko poprzez ubranie.



Wskazówka:

Podczas pierwszego użytkowania poduszka może wydzielać lekki zapach. Jest on nieszkodliwy, przy czym należy zapewnić wystarczającą wentylację.

1. Należy usunąć folie ochronne z wyświetlacza sterownika.
2. Skontrolować, czy obydwie wtyczki (wtyczka panelu obsługi **(J)** i gniazdko elektrycznej poduszki **(K)**) są ze sobą połączone. Jeśli tak nie jest, należy połączyć prawidłowo obydwie wtyczki.
3. Włożyć wtyczkę zasilającą **(A)** do gniazdka sieciowego. Diody LED **Wł/Wył(D)** zapala się i na wyświetlaczu **(E)** pojawia się wskazanie „8”, obydwie diody gasną po upływie ok. 1 sekundy.
4. Aby włączyć poduszkę elektryczną, należy nacisnąć przycisk **Wł/Wył(B)** na wyświetlaczu, pojawi się „1”
5. Aby nastawić żądaną temperaturę należy nacisnąć przycisk temperatury **(C)**. Żądaną temperaturę można nastawić w 6 stopniach. Aby podwyższyć żądaną temperaturę należy ponownie nacisnąć przycisk temperatury **(C)**. Po osiągnięciu najwyższego stopnia „6” ustawienie należy rozpoczynać poprzez ponowne naciśnięcie „1”.



Wskazówka: Aby poduszka elektryczna uzyskała nastawioną temperaturę należy odczekać ok. 15 minut.



Wskazówka:

Poduszka elektryczna wyposażona jest w regulator bezpieczeństwa, który reguluje ilość ciepła i zapobiega zbyt mocnemu nagrzewaniu się poduszki.

6. Jeśli się chce zaprzestać używania poduszki, należy nacisnąć przycisk **Wł/Wył (B)**, aby wyłączyć poduszkę a następnie wyciągnąć wtyczkę zasilającą z gniazdka sieciowego. Należy zawsze ciągnąć za wtyczkę, a nie za kabel.

Automatyczne wyłączenie

Po upływie 90 minut poduszka elektryczna wyłącza się automatycznie. Diody LED **Wł/Wył (D)** zapala się.

- Wyłączyć poduszkę elektryczną za pomocą przycisku **Wł/Wył (B)** i ponownie włączyć.



Wskazówka:

W razie potrzeby użytkowania poduszki elektrycznej dłużej niż 90 minut należy odczekać 5 sekund po jej wyłączeniu, zanim się ją znowu włączy.

DE

EN

FR

IT

ES

NL

RU

PL

SE

AR





USUWANIE USTEREK

Problem	Przyczyna	Usuwanie usterek
Nie działa	Poduszka nie jest połączona prawidłowo z panelem obsługi.	Skontrolować, czy wtyczka panelu obsługi (J) i gniazdko poduszki elektrycznej (K) są ze sobą prawidłowo połączone
	Zadziałała funkcja automatycznego wyłączania	Za pomocą przycisku Wł/Wył (F) wyłączyć i ponownie włączyć poduszkę elektryczną.
Dioda F na wyświetlaczu miga	Włożona została najpierw wtyczka zasilająca (A) do gniazdka sieciowego a następnie wtyczka panelu obsługi (J) do gniazdka poduszki elektrycznej (K).	Należy zawsze najpierw włożyć wtyczkę panelu obsługi (J) do gniazdka poduszki elektrycznej (K) zanim włoży się wtyczkę zasilającą (A) do gniazdka sieciowego.
	Wtyczka panelu obsługowego (J) została omyłkowo wyciągnięta z gniazdka poduszki elektrycznej (K).	Należy wyjąć wtyczkę zasilającą (A) z gniazdka sieciowego a następnie włożyć wtyczkę panelu obsługi (J) do gniazdka poduszki elektrycznej (K). Włożyć wtyczkę zasilającą (A) z powrotem do gniazdka sieciowego.

WSKAZÓWKI DOTYCZĄCE CZYSZCZENIA



NIEBEZPIECZEŃSTWO - Zagrożenie życia na skutek porażenia prądowego

- Przed przystąpieniem do czyszczenia poduszki elektrycznej należy bezwzględnie wyjąć wtyczkę zasilającą z gniazdka sieciowego i odłączyć poduszkę elektryczną od panelu obsługi.
 - Panel obsługi ani też kabel zasilający nie mogą stykać się z wilgocią, wodą ani też z innymi płynami, ponieważ na skutek tego może zaistnieć niebezpieczeństwo porażenia prądem elektrycznym. Oprócz tego sama poduszka elektryczna w trakcie używania nie może być wilgotna. Można jej używać tylko wtedy, gdy jest sucha, a nigdy, gdy jest wilgotna.
 -  Poduszkę elektryczną i poszewkę można prać w pralce w temperaturze 30 °C przy użyciu delikatnego proszku do prania.
 -  Poduszki elektrycznej i poszewki nie należy prasować żelazkiem.
 -  Poduszki elektrycznej i poszewki nie należy wybielać.
 -  Poduszki elektrycznej i poszewki nie należy czyścić chemicznie.
 -  Poduszki elektrycznej i poszewki nie należy wirować.
 - Nie używać do czyszczenia myjek wysokociśnieniowych
 - Po użyciu poduszki elektryczną należy całkowicie wychłodzić zanim przystąpi się do jej czyszczenia.
1. Wyciągnąć wtyczkę zasilającą z gniazdka sieciowego.
 2. Wyciągnąć wtyczkę panelu obsługi z gniazdka poduszki elektrycznej.
 3. Poduszkę elektryczną i poszewkę należy prać w temperaturze 30 °C na delikatnym stopniu. Podczas prania ręcznego poduszki elektrycznej nie należy zginać i wykręcać.
 4. Ułożyć poduszkę elektryczną płasko w ciepłym miejscu i suszyć na powietrzu aż do jej całkowitego wyschnięcia. Susząc poduszkę nie należy zawieszать jej za elementy pomocnicze (np. za klamerki do bielizny). Takie zawieszenie może to uszkodzić kable znajdujące się w środku



NIEBEZPIECZEŃSTWO - Zagrożenie życia na skutek porażenia prądowego

- Po praniu należy odczekać do całkowitego wyschnięcia poduszki elektrycznej zanim włoży się wtyczkę zasilającą i podłączy ją do zasilania prądowego. Nie należy jej nigdy używać w stanie wilgotnym!
- Nie należy nigdy włączać poduszki elektrycznej celem jej wysuszenia.

DE

EN

FR

IT

ES

NL

RU

PL

SE

AR

WSKAZÓWKI DOTYCZĄCE CZYSZCZENIA



OSTROŻNIE – uszkodzenia materiału

- Nie należy suszyć na grzejniku, w słońcu lub za pomocą innych źródeł gorąca.
- Nie prasować żelazkiem.
- Nie wykręcać ani też nie odkształcać jej w inny sposób.
- Po całkowitym wysuszeniu poduszki elektrycznej oraz gniazdka podłączeniowego, należy włożyć wtyczkę podłączeniową panelu obsługi z powrotem do gniazdka poduszki elektrycznej.

Przechowywanie i regularne kontrole

- Poduszki elektrycznej nie należy miąć. Celem przechowywania wyrób należy starannie złożyć.
- W okresie niekorzystania z koca należy przechowywać go w suchym miejscu.
- Przed złożeniem lub zwinięciem koca należy pozostawić go o ostygnięcia.
- Urządzenie należy często kontrolować pod kątem oznak zużycia lub uszkodzenia. Jeżeli takie oznaki pojawią się lub urządzenie użytkowane było w sposób nieprawidłowy, lub urządzenie nie działa, przed ponownym użyciem należy je oddać sprzedawcy.
- Nie należy stosować chemicznych preparatów do zwalczania moli.
- Podczas przechowywania koca nie należy układać na nim żadnych ciężkich przedmiotów, gdyż mogłyby one uszkodzić znajdujące się wewnątrz przewody elektryczne.
- W przypadku stwierdzenia nieprawidłowego działania lub defektów należy odesłać koc do producenta.

USUWANIE ZBĘDNYCH URZĄDZEŃ

Zużyte urządzenia elektryczne, przyrządowanie i opakowania należy przekazywać do ośrodków powtórnego przetwarzania surowców zgodnie z zasadami ochrony środowiska naturalnego.

Wyłącznie dla krajów Unii Europejskiej:



Urządzeń elektrycznych nie należy wrzucać do śmieci domowych! Zgodnie z dyrektywą Wspólnoty Europejskiej 2012/19/EU dotyczącej zużytych urządzeń elektrycznych i elektronicznych oraz jej przekształceniem w prawa krajowe zużyte narzędzia elektryczne należy zbierać oddzielnie, a następnie przekazywać do ośrodków powtórnego przetwarzania surowców zgodnie z zasadami ochrony środowiska naturalnego.

W ramach Wspólnoty Europejskiej symbol ten wskazuje na to, iż przedmiotowego produktu nie można usuwać i unieszkodliwiać poprzez mieszanie go z tzw. śmieciami domowymi. Stare i zużyte urządzenia zawierają pełnowartościowe materiały i surowce nadające się do recyklingu, które powinno przekazywać się do powtórnego przetwarzania. W ten sposób nie powoduje się szkód środowiskowych, nie szkodzi się też zdrowiu człowieka wskutek niekontrolowanego usuwania śmieci. Stare i zużyte urządzenia usuwać należy w ramach odpowiednio zaakceptowanych systemów zbierania i sortowania surowców. Można je także przesyłać do miejsc i sklepów, w których urządzenia te były kupowane. Pracownicy tych miejsc i sklepów doprowadzą urządzenie do punktów utylizacji materiałów.

ŚWIADCZENIA GWARANCYJNE

Produkt ten został wyprodukowany z najwyższą starannością i dokładnie sprawdzony przed opuszczeniem zakładu, Produkt ten został wyprodukowany z najwyższą starannością i dokładnie sprawdzony przed opuszczeniem zakładu, dlatego też udzielamy na niego 24 – miesięcznej gwarancji obowiązującej od daty zakupu. Produkty marki **Promed** są zgodne z opisem i odpowiednimi specyfikacjami. Klient ma obowiązek upewnienia się, czy nabywane przez niego produkty nadają się do zamierzonego wykorzystania.

- W przypadku możliwych do udowodnienia wad materiału i/lub usterek, za które odpowiada producent, stwierdzonych w trakcie prawidłowego użytkowania i obowiązywania gwarancji, zobowiązujemy się do nieodpłatnej wymiany (w okresie gwarancyjnym) wszelkich wadliwych części produktu oraz do zwrotu części kosztów wynagrodzenia wynikających z napraw gwarancyjnych.
- **Gwarancja nie obejmuje:**
 - normalnego zużycia się produktu

DE

EN

FR

IT

ES

NL

RU

PL

SE

AR

ŚWIADCZENIA GWARANCYJNE

- usterek powstałych podczas transportu lub przechowywania produktu
- wad lub uszkodzeń powstałych na skutek niewłaściwego wykorzystania lub nienależytej konserwacji
- uszkodzeń spowodowanych nieprzestrzeganiem wskazówek zawartych w instrukcji obsługi
- uszkodzeń wynikających z modyfikacji produktu, dokonywanych przez podmioty inne niż **Promed**.
- uszkodzeń spowodowanych przez ostre przedmioty na skutek skręcania, zgniecenia, upadku, silnego uderzenia bądź innych działań wykraczających poza należytą kontrolę zapewnianą przez **Promed**.
- Wszelkie części ulegające zużyciu (np. części ruchome takie jak łożyska kulkowe itd., zamki/zamknięcia) nie są objęte gwarancją.
- **Roszczenie gwarancyjne nie zostanie uwzględnione, jeśli:**
 - produkt nie zostanie odesłany w oryginalnym lub w innym odpowiednim i bezpiecznym opakowaniu,
 - osoba lub firma obca, inna niż **Promed** bądź autoryzowany punkt sprzedaży **Promed** dokona modyfikacji lub naprawy produktu;
 - do naprawy produktu zostaną wykorzystane części zamienne niezatwierdzone przez **Promed**;
 - Numer seryjny / Numer LOT produktu usunięto, wykasowano, zmieniono lub zamazano.
- Ze względów higienicznych produkty narażone na bezpośredni kontakt z ciałem lub płynami ustrojowymi (np. z krwią) należy przed odesłaniem zapakować w osobną torebkę z tworzywa. W takim przypadku do przesyłki lub dokumentów przewozowych należy dołączyć specjalną informację wskazującą na tego rodzaju okoliczność.
- Elementy i produkty podlegające naprawie lub wymianie w okresie gwarancyjnym objęte będą gwarancją tylko przez okres pozostały do upływu jej ważności. Warunkiem zachowania prawa do gwarancji jest wykonanie wymiany lub naprawy przez firmę **Promed** lub jej autoryzowanego dystrybutora.
- Okres gwarancji liczony jest od dnia zakupu. Roszczenia z tytułu gwarancji należy zgłaszać w terminie jej obowiązywania. Reklamacje zgłaszane po upływie gwarancji nie będą uwzględniane.
- W ramach niniejszego warunków ustala się, że gwarancja obowiązuje tylko wtedy, gdy data nabycia potwierdzona jest dokumentem zakupu lub podobnym.
- Zastrzega się możliwość wprowadzania zmian technicznych, wizualnych oraz zmian w wyposażeniu!
- Niniejsza gwarancja obowiązuje i może być realizowana tylko w kraju, w którym produkt został zakupiony przez pierwotnego nabywcę, pod warunkiem, że zamiarem firmy **Promed** było oferowanie owego produktu w sprzedaży w danym kraju. Gwarancja ta obowiązuje także w każdym kraju należącym do Europejskiego Obszaru Gospodarczego, w którym firma **Promed** posiada autoryzowanego importera lub partnera handlowego. W zależności od kraju zastosowanie mogą mieć specjalne i odrębne warunki gwarancji i rękojmi wynikające z właściwego lokalnego ustawodawstwa. Niniejsze warunki gwarancji nie wyłączają ani nie ograniczają regulacji prawnych, o których mowa powyżej. Jeśli przepisy danego kraju nie stanowią inaczej, późniejsza odsprzedaż produktu, jego naprawa lub wymiana nie spowodują przedłużenia ani odnowienia okresu gwarancyjnego, a nie będą skutkowały ograniczeniem praw z tytułu gwarancji.
- Przepisy prawa prywatnego międzynarodowego nie mają zastosowania.
- Nasze warunki gwarancyjne nie mają wpływu na ustawowy obowiązek z tytułu rękojmi spoczywający na Sprzedającym.
- Niniejsze warunki gwarancyjne stanowią jedyny i wyłączny środek zaskarżenia przysługujący klientowi w możliwie najszerszym zakresie określonym przez właściwe i bezwzględnie obowiązujące przepisy prawa, zastępując wszelkie inne warunki wyraźnie określone lub dorozumiane. Firma **Promed** nie ponosi odpowiedzialności za szkody wyjątkowe, zaistniałe przypadkowo, szkody podlegające karze lub szkody w następstwie władczy, lecz nie wyłącznie z utraconymi zyskami, stratami w związku z niemożnością korzystania, utratą zarobku, kosztami produktów lub wyposażenia zastępczego, roszczeniami osób trzecich oraz naruszeniami prawa własności do których dojdzie w związku z nabyciem lub użytkowaniem produktu lub na skutek naruszenia gwarancji, warunków umowy, zaniedbania, wad produktu lub innych okoliczności prawnych, nawet gdy firma **Promed** była świadoma możliwości powstania takich szkód. **Promed** nie ponosi odpowiedzialności za zwłokę w korzystaniu ze świadczeń gwarancyjnych.
- Firma **Promed** nie odpowiada za ewentualne błędy w tłumaczeniu.

W celu sprawnego realizowania przypadków gwarancyjnych niezbędne są następujące dokumenty i dane:

1. Oryginalny dokument zakupu/Pokwitowanie lub pieczęć punktu sprzedaży wraz z datą zakupu
2. Określenie stwierdzonej wady.
3. Oznaczenie produktu / typ / nr seryjny/nr partii

DE

EN

FR

IT

ES

NL

RU

PL

SE

AR

FÖRE IDRIFTTAGNINGEN

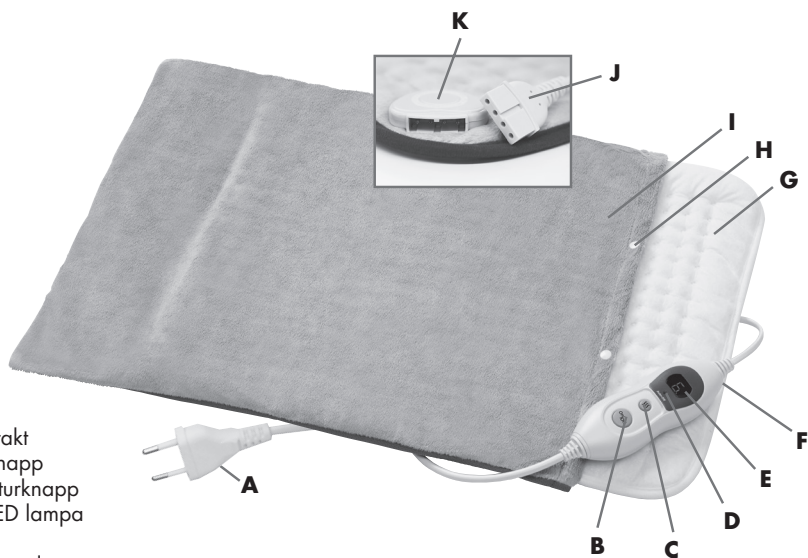

- A. Stickkontakt
- B. På/Av knapp
- C. Temperaturknapp
- D. På/Av LED lampa
- E. Display
- F. Kontrollpanel
- G. Värmekudda
- H. Tryckknappar
- I. Omslag
- J. Kontrollpanelsanslutning
- K. Värmekuddens uttag

BESKRIVNING AV APPARATEN

Förvara anvisningen sorgfälligt!



Vänligen läs noggrant igenom bruksanvisningen innan första användning av enheten.

Tack för att du köpte den **Promed HKP-1.6 XL** värmekudda. Med denna bekväma, elektroniska värmekudden kan du värma upp din kropp eller vissa enskilda delar av kroppen på ett behagligt sätt. **Promed HKP-1.6 XL** värmekudden är utrustad med ett omslag av mycket fint material vilket garanterar en behaglig känsla av värme och jämn värmefördelning. Med sex temperaturinställningar kan du justera värmen precis som du vill ha den. Användningen av denna Värmekudden hjälper blodcirkulationen och därigenom avslappningen av de spända musklerna och ökar det allmänna välbefinnandet. Njut av den mysiga värmen för avkopplande stunder när du vill, t.ex. i soffan. Enheten är inte en medicinsk enhet och är därför endast avsedd för hemmabruk och inte för kommersiella tillämpningar eller användning på sjukhus eller som medicinsk behandling. För att dra full nytta av din värmekudda, måste du läsa denna bruksanvisning noggrant och följa anvisningarna angående vård och säkerhet. Detta låter dig njuta av värmekudden under lång tid. Vänligen behåll denna manual för vidare användning, eller om du vill ge värmekudden till någon annan.

Vi, tillverkaren, kan inte, på något sätt, hållas ansvariga för skada eller skador på personer eller egendom som härrör från att man inte följt det som står i denna manual. Vi hoppas att du kommer att njuta av din nya **Promed HKP-1.6 X**. I det följande ser vi till att du får bekanta dig med enheten. Vänligen läs igenom bruksanvisningen före första användningen. Denna produkt är utrustad med säkerhetsfunktioner. Läs noggrant igenom säkerhetsanvisningarna och använd endast produkten enligt beskrivningen i denna bruksanvisning för att undvika skador eller skador.

SÄKERHETSFÖRESKRIFTER. VIKTIGA







INFORMATIONER. SPARA FÖR FRAMTIDEN.

Innan idrifttagande ska följande beaktas:

- A. Hals-ryggvärmedynan får endast användas med den medföljande styrenheten.
- B. Värmekuddens strömförsörjning: 220 - 240 VAC.
- C. Om du upplever problem med värmekudden ska du skicka den till tillverkaren.
- D. Endast för användning inomhus.
- E. Om en elektrisk apparat används i närheten av barn krävs samvetsgrann uppsikt.



FARA!

-   Använd aldrig apparaten i badkar, dusch, pooler, bastu eller utomhus.
- Vidrör inte apparaten med våta händer.
- Använd apparaten endast med den fastställda nätspänningen.
- Apparaten får inte användas utomhus.
- Denna apparat använder nätspänning och därför gäller samma säkerhetsbestämmelser som för alla andra elektriska apparater.
- Kontrollera att alla apparatens komponenter är i felfritt skick varje gång innan apparaten tas i drift. Stäng genast av apparaten och dra ut stickproppen från elnätet om det finns någon defekt eller en felaktig funktion.
- Reparationer får uteslutande genomföras av tillverkaren. Öppna aldrig apparaten. De enskilda komponenterna i denna apparat får inte demonteras, repareras eller modifieras.
- Använd endast apparaten i torra rum och med torr kropp.
- Använd aldrig apparaten i närheten av andra värmekällor.
- Bär eller dra aldrig apparaten i nätkabeln. Dra ut kabeln från vägguttaget genom att hålla i stickproppen och aldrig i själva sladden.
- Dra aldrig nätkabeln över vassa kanter och kläm inte i den, låt den inte hänga ner och låt den inte ligga eller hänga över varma föremål (t.ex. spisplattor) eller öppna lågor, samt skydda mot värme och olja.
- Använd endast förlängningsladd om du är säker på att denna är felfri innan användning.
- Om apparatens nätkabel skulle vara skadad ska du låta en fackman byta ut den omedelbart.
- Använd aldrig apparaten efter att elkabeln har skadats, apparaten har fallit ner eller har kommit i kontakt med vatten.
- Dra ut stickproppen när apparaten inte används.
-  Apparaten får inte användas av småbarn (0-3 år).
- Denna apparat kan användas av barn från 8 år och personer med reducerad fysiska, sensoriska eller mentala förmågor eller bristande erfarenhet och kunskap, om en kompetent person har uppsikt över dennes säkerhet eller denne har fått en utförlig anvisning om hur man använder apparaten på ett sådant sätt att denne förstår farorna som är förknippade med apparaten.
- Barn får inte leka med apparaten.
- Rengörings- och underhållsarbeten får inte genomföras av barn utan uppsikt.
-  En elektrisk apparat är ingen leksak. Barn identifierar inte faror som kan uppkomma i kontakt med elektriska apparater. Använd och förvara därför apparaten utom barns räckhåll.
- Skilj apparaten från elnätet innan du rengör den. Säkerställ att inga vätskor kommer i kontakt med brytaren under rengöringen och att apparaten endast används i absolut torr skick.
-  För inte in några nålar eller spetsiga föremål i apparaten.
-  LÄS ANVISNINGEN
- Enheten är inte avsedd för medicinsk användning på sjukhus.

DE

EN

FR

IT

ES

NL

RU

PL

SE

AR

SÄKERHETSFÖRESKRIFTER. VIKTIGA

INFORMATIONER. SPARA FÖR FRAMTIDEN.

VARNING!

- Lämna aldrig apparaten utan uppsikt när barn eller personer som är ovana att använda denna apparat befinner sig i närheten.
- Använd endast apparater på de användningssätt som beskrivs i denna bruksanvisning.
- Låt aldrig barn leka med förpackningsmaterialet. Det finns kvävningrisk.
- Lägg och använd inte apparaten på varma ytor eller i närheten av öppna gaslågor, så att huset inte smälter.
- Förvara inte apparaten i närheten av tvättfat eller badkar eftersom det finns risk att den faller eller dras ner i tvättfatet eller badkaret.
- Vänligen kontakta en läkare innan du använder enheten om du lider av t.ex. åderbråck, trombos, diabetes o.s.v.
- Använd aldrig apparaten med öppna sår, brännskador, hematom, svullnader eller liknande skador.
- Avsluta omedelbart användningen av apparaten om det känns obekvämt för dig. Värmekänsliga personer ska i synnerhet använda apparaten med försiktighet och endast använda den under korta stunder.
- De elektriska och magnetiska fälten som avges från enheten kan störa funktionen hos en pacemaker. Men de ligger under gränsvärdena. Vänligen kontakta din läkare och din pacemakers tillverkare innan du använder värmekudden.
Elektrisk fältstyrka: max. 5 000 V/m,
Magnetisk fältstyrka: max. 80 A/m
Magnetisk flödestäthet: max. 0,1 mT
- Använd aldrig apparaten på djur.

OBS!

- Enheten får endast användas med det medföljande manöverelementet (HB05E-6).
-  Använd aldrig enheten när den är vikt, hoprullad eller hoptryckt.
- Apparaten får inte användas av små barn från 3 år, såvida inställningarna inte ställts in på förhand av en förälder eller liknande eller om barnet har undervisats i hur man använder apparaten på ett säkert sätt.
- Använd inte apparaten när den är våt.
- Apparaten får inte användas av hjälplösa personer eller personer, som är okänsliga för värme.
- Barn under tre år får inte använda apparaten på grund av deras oförmåga att reagera på en överhettning.
- De elektroniska komponenterna i omkopplaren kan värmas upp under användning av enheten. Omkopplaren får därför inte täckas eller ligga på enheten när denna används.
- Låt enheten svalna helt innan den läggs undan. Kontrollera så att enheten inte sitter fast och att inga föremål ligger på den.

DE

EN

FR

IT

ES

NL

RU

PL

SE

AR

IDRIFTTAGANDE AV APPARATEN

Vänligen kontrollera leveransens fullständighet innan idrifttagning.



Se till att värmekudda inte är klämd någonstans.



Använd endast originaldelar!



Använd aldrig värmekudden utan det medföljande omslaget!



Uppmärksamhet

Var noga med att värmekudden sitter löst vid användning, d.v.s. att lite luft kan cirkulera mellan värmekudden och din hud.



Var noga med att förhindra värmeuppbyggnad.



VARNING - Risk för brännskador

- Långvarig användning vid högsta inställning kan orsaka brännskador.
- För att undvika brännskador på huden, kontrollera temperaturen med handens baksida (inte med handflatan då denna är mindre känslig än andra delar av kroppen) före användning.
- Använd inte värmekudden på oskyddad hud. Använd den endast när du har kläder på dig.



OBS:

En lätt odör kan utvecklas vid första uppvärmningen. Detta är ofarligt, vid behov säkerställa tillräcklig ventilation.

1. Ta bort skyddsfilm från displayen av kontrollenheten
2. Kontrollera om de två kontaktorna (kontrollpanelsanslutningen **(J)** och uttaget på värmekudden **(K)**) är anslutna med varandra. Om detta inte är fallet, se till så att de är rätt anslutna.
3. Sätt i stickkontakten **(A)** i vägguttaget. På/Av LED lampa **(D)** tänds och displayen **(E)** visar "8", båda släcker efter ca. 1 sekund.
4. För att slå på värmekudden trycker du på På/Av knapp **(B)**, displayen visar "1".
5. För att ställa in önskad temperatur, tryck på temperaturknappen **(C)**. Du kan ställa in önskad temperatur i 6 steg. För att öka temperaturen, tryck på temperaturknappen **(C)** igen. Om du har nått högsta nivå "6", kan du nå inställningarna igen genom att trycka på "1".



OBS: Det tar värmekudden ca. 15 minuter att uppnå den önskade temperaturen.



OBS:

Värmekudden är utrustad med en säkerhetsregulator som reglerar värmen och förhindrar att enheten blir för varm.

6. Om du inte längre vill använda värmekudden trycker du på På/Av-knappen **(B)** för att stänga av värmekudden och koppla ur nätsladden från uttaget. Håll alltid i kontakten, inte nätsladden när du drar ut kontakten.

Automatisk avstängning

Efter 90 minuter stängs värmekudden automatiskt av. På/Av LED lampan **(D)** lyser upp.

- Stäng helt av värmekudden med hjälp av På/Av knappen **(B)**.



OBS:

Om du vill använda värmekudden i mer än 90 minuter, vänta 5 sekunder efter att den har stängts av, innan du startar den igen.

DE

EN

FR

IT

ES

NL

RU

PL

SE

AR

FELAVHJÄLPNING

Problem	Orsak	Felavhjälp
Den fungerar inte	Enheten är inte korrekt ansluten till kontrollpanelen	Kontrollera att kontaktdonet på styrenheten (J) och värmekuddens uttag (K) är ordentligt anslutna
	Den automatiska avstängningsfunktionen har aktiverats	Starta om värmekudden med hjälp av På/Av knapp (F).
F blinkar på displayen	Sätt först i strömkontakt (A) i vägguttaget och sätt sedan i kontaktdonet på styrenheten (J) i uttaget på värmekuddens uttag (K).	Sätt alltid in kontaktdonet på styrenheten (J) först i värmekuddens uttag (K) innan du sätter i stickkontakten (A) i eluttaget.
	Om kontaktdonet på styrenheten (J) oavsiktligt dras ut från värmekuddens uttag (K).	Dra ut stickkontakt(A) ur uttaget och sätt in kontrollpanelsanslutning (J) i värmekuddens uttag(K). Sätt i stickkontakten (A) igen i ett vägguttag.





DE

SKÖTSELUPPLYSNINGAR

EN



FARA - Livsfara på grund av elektrisk stöt

- Innan du rengör värmekudden, se till att koppla ur nätsladden och koppla bort värmekudden från kontrollpanelen.
- Varken kontrollpanelen eller nätsladden ska komma i kontakt med fukt, vatten eller andra vätskor, annars finns det risk för elektriska stötar. Dessutom så får inte värmekudden vara fuktig under användning. Använd den endast när den är torr, aldrig när den är fuktig!
-  Värmekudden kan tvättas i tvättmaskinen med mildt tvättmedel på 30 °C.
-  Stryk inte värmekudden.
-  Blek inte värmekudden.
-  Kemtvätta inte värmekudden.
-  Vrid inte värmekudden för att torka den.
- Använd inte högtrycksrengöringsmedel
- Efter användning, låt värmekudden svalna helt innan rengöring.
 - Koppla ur stickkontakten från uttaget.
 - Dra ut kontaktdonet på styrenheten ur värmekuddens uttag.
 - Tvätta värmekudden i 30 °C i en mild cykel. Om du tvätta den för hand, böj och vrid inte värmekudden.
 - Placera värmekudden i en varm miljö och låt den lufttorka helt. Använd inga verktyg (till exempel klädnypor) för att hänga upp och torka den. Det kan skada de inre kablarna



FR

IT

ES

NL

RU

PL

SE



FARA - Livsfara på grund av elektrisk stöt

- Efter tvätt, vänta tills värmekudden har torkat helt innan du sätter i strömsladden och ansluter den till strömförsörjningen. Använd den aldrig när den är våt!
- Starta aldrig på värmekudden för att torka den.

AR

SKÖTSELUPPLYSNINGAR



VARNING - Materialskada

- Torka den inte på ett element, i solen eller vid någon annan värmekälla.
- Stryk inte.
- Vrid eller deformera den inte.
- När värmekudden och kontakten är helt torra, byt ut kontakten på styrenheten i värmekuddens uttag.

Förvaring och regelbunden kontroll

- Smörj inte in värmekudden. Vik ihop produkten noggrant för förvaring.
- Förvara apparaten på en torr plats när den inte används.
- Låt apparaten kyla av innan du viker eller rullar ihop den.
- Apparaten ska kontrolleras ofta för att upptäcka om den uppvisar tecken på slitage eller skada. Om sådana tecken finns eller om apparaten användes felaktigt eller apparaten inte fungerar, måste den skickas tillbaka till handlararen innan den används på nytt.
- Använd inget kemisk malskydd.
- Lägg inga tunga föremål på apparaten under förvaringen. Detta kan skada de elektriska ledningarna.
- I händelse av felaktig funktion eller defekter ska du skicka apparaten till tillverkaren.

AVFALLSHANTERING

Elverktyg, tillbehör och förpackningar ska tillföras en miljövänlig återvinning.

Endast för EG-länder:



Kasta inte elverktyg i hushållssoporna! Enligt det europeiska direktivet 2012/19/EU angående begagnade eloch elektronik apparater och dess omsättning i den nationella lagen måste elverktyg som inte kan användas längre samlas in separat och tillföras återvinningen enligt miljöskyddslagarna.

Inom EU hänvisar denna symbol till att denna produkt inte får kastas i hushållssoporna. Begagnade apparater innehåller värdefulla material som kan återvinnas, vilka måste tillföras återvinningen för att inte kunna skada miljön alt. människors hälsa genom en icke kontrollerad sophantering. Eliminera därför de begagnade apparaterna via passande uppsamlingsystem eller skicka apparaten för skrotning till det ställe, där du köpte den. Detta ställe tillför sedan apparaten till materialåtervinningen.

GARANTIANSPRÅK

Denna produkt har tillverkats med stor omsorg och testats grundligt innan arbetet släppts. Vi ger därför en garanti på 24 månader från inköpsdatum på denna produkt. **Promeds** produkter motsvarar dess beskrivning och de aktuella specifikationerna; det är ditt ansvar att säkerställa att produkterna som du har köpt är avsedda för det användande som du avser.

- Vid påvisbara material- och/eller tillverkarfel, som uppkommer vid användning enligt föreskrifterna och som identifieras under garantitiden ersätter vi kostnadsfritt inom garantitiden alla bristfälliga delar i produkten inklusive lönekostnadsandelar för garantireparationerna.
- **Garantin omfattar inte:**
 - Normalt slitage av produkten
 - Fel som orsakats av transport eller förvaring av produkten
 - Fel eller skador som orsakats av användning i strid med bestämmelserna eller brisfälligt underhåll
 - Skador på grund av att upplysningar i bruksanvisningen ignoreras
 - Skador på grund av modifieringar i produkten, vilka inte genomförts av **Promed**.

DE

EN

FR

IT

ES

NL

RU

PL

SE

AR

GARANTIANSPRÅK

- Skador på grund av vassa föremål, till följd av vridning, bockning, fall, en anormal stöt eller övrigt agerande som ligger utanför lämpliga kontroller av **Promed**.
- Slitagedelar (t.ex. rörliga delar som kullager etc. tillslutningar) är principiellt undantagna från garantin.
- **Ett garantianspråk kan inte genomdrivas om:**
 - Produkten inte skickas tillbaka i sin originalförpackning eller i en adekvat säker förpackning,
 - Den modifierad eller repareras av en annan person eller ett företag, undantaget **Promed** eller en handlare auktoriserad av **Promed**;
 - Produkten reparerades med reservdelar, som inte godkänts av **Promed**;
 - produktens serienummer/partnummer tagits bort, raderats, förändrats eller gjorts oläsligt.
- Av hygieniska orsaker måste produkter som utsätts för en direkt kroppskontakt resp. en kontakt med kroppsvätskor (t.ex. blod) förpackas i en extra plastbehållare innan den skickas tillbaka. I dessa fall måste en särskild upplysning om sakläget ges i paketet resp. i medföljande dokument.
- Komponenter som reparerats eller produkter som byts ut under garantitiden ges bara garantin för den kvarvarande ursprungliga garantitiden; förutsatt att detta byte eller denna reparation genomfördes av **Promed** eller av en handlare auktoriserad av **Promed**
- Garantitiden börjar med inköpsdagen. Garantianspråk måste göras gällande inom garantitiden. Reklamationer som inträffar efter att garantitiden förflutit kan inte beaktas.
- Garantin träder bara i kraft inom ramen för dessa garantivillkor då inköpsdatumet intygas genom ett inköpskvitto eller liknande.
- Tekniska och optiska förändringar såväl som förändringar i utrustningen är förbehållna!
- Denna garanti är bara rättsgiltig och genomförbar i det land där produkten inköptes av förstagångsköparen, förutsatt att avsikten från **Promed** var att produkten utbjuds till försäljning i detta land. Denna garanti är genomförbar i varje land i den europeiska ekonomiska regionen i vilket **Promed** har en auktoriserad importör eller en distributionspartner. Beroende på respektive land kan särskilda och avvikande garantier vara tillämpliga på grund av aktuell användbar lagstiftning. Dessa rättsliga föreskrifter blir varken uteslutna eller begränsade av dessa garantivillkor. I den mån som det är tillåtet genom nationell lagstiftning blir garantitiden inte förlängd, förnyad eller på annat sätt påverkad av en efterföljande återförsäljning, reparation eller byte av produkten.
- Bestämmelserna i FN:s köprätt har ingen användning.
- Den rättsliga garantipikten för försäljaren förblir oberörd av våra garantivillkor.
- Genom detta skildrar dessa garantivillkor, genom den användbara tvingande lagstiftningens största möjliga omfattning, för dig unik och uteslutande rättsmedel och gäller i stället för samtliga övriga uttryckliga eller tysta garantivillkor. **Promed** ansvarar inte för ovanliga, tillfälligt uppstådda straffskador eller följskador, inklusive, men utan begränsning till utebliven vinst, nyttjandebortfall, inkomstbortfall, kostnader för ersättningsutrustning eller -anordningar, försäkringsanspråk från tredje person, intrång i äganderätten, som blir resultatet på grund av köp eller användning av produkten eller på grund av ett garantibrott, avtalsbrott, oaktamhet, produktfel eller andra rättsliga eller juridiska omständigheter, även om **Promed** visste om möjligheten till sådana skador. **Promed** ansvarar inte för en fördröjning vid ianspråktagande av garantilämmandet.
- **Promed** kan inte göras ansvarigt för eventuella översättningsfel.

Följande uppgifter är absolut nödvändiga för en friktionsfri bearbetning:

1. Originalinköpskvitto/kvitto eller handlarstämpel med inköpsdatum
2. Fastsädd brist
3. Produktbeteckning/Typ/Serie-/Partnummer

DE

EN

FR

IT

ES

NL

RU

PL

SE

AR



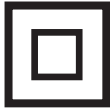

Symbol für Geräte der Schutzklasse II
 Symbol for protection class II appliances
 Symbole pour les appareils de la classe de protection II
 Simbolo per apparecchi della classe di protezione II
 Símbolo para aparatos de la clase de protección II

Symbol voor apparaten met beschermingsniveau II
 Символ для приборов с классом защиты II
 Symbol urządzeń II klasy ochrony
 Symbol för apparater av kapslingsklass II

رمز للأجهزة ذات فئة الحماية II



Symbol für WARNUNG! Hinweis auf sicherheitsrelevante Abschnitte der Betriebsanleitung!
 Symbol for WARNING! Indicates sections of the user manual that are relevant for safety!
 Symbole d'AVERTISSEMENT ! Indique les sections essentielles du mode d'emploi pour la sécurité!
 Simbolo di AVVERTENZA! Seg-nalazione di paragrafi importanti per la sicurezza!
 Símbolo para ADVERTENCIA! ¡Indicación de pasajes del manual de instrucciones relevantes para la seguridad!

Symbol voor WAARSCHUWING! Aanwijzing voor veiligheidsrelevante passages van de gebruiksaanwijzing!

Символ ПРЕДУПРЕЖДЕНИЕ! Указание на имеющие отношение к безопасности части руководства по эксплуатации!

Symbol OSTRZEŻENIA! Wskazówka dotycząca rozdziałów instrukcji obsługi istotnych dla bezpieczeństwa!

Symbol för VARNING! Hänvisning till säkerhetsrelevanta avsnitt i bruksanvisningen!

رمز التحذير! يشير إلى الأقسام التي ترتبط بالسلامة في دليل المستخدم!



Symbol für Gebrauchsanweisung beachten!
 Symbol read operator's manual!
 Observer le symbole de notice d'utilisation !
 Osservare il simbolo per indicazioni sull'uso!
 Símbolo de Seguir las instrucciones de uso!

Symbol voor gebruiksaanwijzing in acht nemen!

Соблюдать символы руководства по эксплуатации!
 Prosimy zwracać uwagę na symbol instrukcji użytkowania!

Beakta symbolen för bruk-sanvisningen!

رمز للتعليمات للاستخدام!



Symbol für Hersteller oder Fertigungsstätte
 Symbol for Manufacturer or manufacturing Factory
 Symbole pour le fabricant ou l'usine
 Simbolo del produttore o dello stabilimento di fabbricazione
 Símbolo del fabricante o la instalación de fabricación

Symbol voor fabrikant of productielocatie

Символ для обозначения производителя или производственного предприятия
 Symbol producenta lub zakładu produkcyjnego

Symbol för tillverkare eller tillverkningsanläggning

رمز المنشأ، أو منشأة التصنيع



Symbol für Herstellungsdatum
 Symbol for date of manufacture
 Symbole pour la date de fabrication
 Simbolo della data di produzione
 Símbolo de la fecha de fabricación

Symbol voor fabricagedatum

Символ даты изготовления
 Symbol daty produkcji

Symbol för tillverkningsdatum

رمز تاريخ التصنيع



Dieses Symbol warnt Sie vor der Gefahr von Verletzungen durch Elektrizität.
 This symbol warns you against a risk of injury caused by electricity.
 Ce symbole vous avertit du risque de blessure causée par l'électricité.
 Questo simbolo avverte del pericolo di riportare lesioni a causa dell'elettricità.
 Este símbolo le advierte del peligro de lesiones por la electricidad.

Dit symbool waarschuwt u voor het gevaar van verwondingen door elektriciteit.

Данный символ предупреждает об опасности травмирования электрическим током.

Symbol ten przestrzega przed niebezpieczeństwem obrażeń na skutek działania prądu elektrycznego

Denna symbol varnar dig mot risk för skada orsakad av elektricitet.

هذا الرمز يحذرك من وجود خطر التعرض لإصابة بسبب التيار الكهربائي.



Nicht mit Nadeln oder Ähnlichem stechen.
 Do not puncture with needles or similar.
 Ne pas percer avec des aiguilles ou objets similaires.
 Non forare con aghi o simili.
 No pinchar con agujas o similares.

Niet met naalden of vergelijkbare voorwerpen steken.

Не протыкать иглами или аналогичными устройствами.
 Nie nakluwać igłami lub podobnymi elementami

Punktera inte med nålar eller liknande.

لا تغرز إبر أو ما شابه.



Nicht gefaltet oder zerknittert verwenden.
 Do not use it in a folded or creased state.
 Ne pas utiliser à l'état plié ou froissé.
 Non utilizzare se piegato o spiegazzato.
 No utilizar plegado o arrugado.

Niet in gevouwen of gekreukte toestand gebruiken.

Не использовать в сложенном или смятом виде.
 Nie używać w stanie złożonym lub zmiętym.

Använd inte det i ett hopfällt eller veckat tillstånd.

أولع بكم أو أهولكم زاحجالي بوجت سرت ال



Nicht für Kinder unter 3 Jahren geeignet.
 Not suitable for children under 3 years.
 Ne convient pas aux enfants de moins de 3 ans.
 Non adatto a bambini di età inferiore ai 3 anni.
 No apto para niños menores de 3 años.

Niet geschikt voor kinderen jonger dan 3 jaar.

Не подходит для детей младше 3 лет.

Nie jest przeznaczona dla dzieci w wieku poniżej 3 lat.

Ej lämplig för barn under 3 år.

لا تناسب للأطفال دون عمر 3 سنوات.

DE

EN

FR

IT

ES

NL

















RU

PL















SE

FI















Heizkissen / Heating pad / Coussin chauffant / Cuscino termico / Cojín térmico / Verwarmingkussen/
 Электрорепка / Poduszka elektryczna / Värmmedya / وسادات التدفئة

        <p>Promed GmbH, Lindenweg 11, D-82490 Farchant, GERMANY Heizkissen / Heating Pad HKP-1.6 XL Input: 220 - 240 V ~ 50 Hz, 100 W Promed-No.: 619015 LOT: 612015XXXXXX</p> <p>DE Nicht sans verwenden. Nicht bei Kleinkindern, hilflosen oder hitzeempfindlichen Personen verwenden. Eine zu lange Anwendung kann zu Hautverletzungen führen. Nicht geeignet für Kinder unter 3 Jahren. Nicht bei Feiern verwenden. Verwenden Sie das Heizkissen nur, wie in der Anleitung beschrieben. Reinigen Sie das Heizkissen mit HB05E-6 verwenden. Reinigen Sie das Heizkissen nur, wie in der Anleitung beschrieben.</p> <p>EN Do not use when wet. Do not use with small children, vulnerable people or people insensitive to heat. Using the heating pad for too long can lead to skin burns. Not suitable for children under 3 years. Do not use with animals. Only use the heating pad as described in the instructions. Only use the removable separating unit HB05E-6. Only clean the heating pad as described in the instructions.</p> <p>FR Ne pas utiliser mouillé. Ne pas utiliser sur des enfants ou des personnes handicapées ou insensibles à la chaleur. Une utilisation trop longue peut causer des brûlures cutanées. Ne convient pas aux enfants de moins de 3 ans. Ne pas utiliser sur les animaux. Utilisez le coussin chauffant uniquement en suivant les instructions du mode d'emploi. Utilisez uniquement avec le tablier de commande HB05E-6 amovible. Nettoyez le coussin chauffant uniquement en suivant les instructions du mode d'emploi.</p> <p>100 % Polyester · Poliestere 100 % · 100 % Poliéster · полиэфир 100 % · Polyester 100 % · 100 % Polyester</p>	        <p>IT Non utilizzare da bagnato. Non utilizzare in caso di bambini piccoli, persone impigriti o insensibili al calore. Un'applicazione eccessivamente lunga può comportare ustioni. Non adatto a bambini di età inferiore a 3 anni. Non utilizzare in caso di animali. Pulire il cuscino termico seguendo esclusivamente le istruzioni. Utilizzare soltanto con la parte di comando amovibile HB05E-6. Pulire il cuscino termico seguendo esclusivamente le istruzioni.</p> <p>ES No utilizar mojado. No utilizar sobre niños pequeños o personas discapacitadas o insensibles al calor. Una aplicación demasiado prolongada puede provocar quemaduras en la piel. No apto para niños menores de 3 años. No utilizar sobre animales. Utilizar el cojín térmico solo tal y como se describe en las instrucciones. Limpiar el cojín térmico solo tal y como se describe en las instrucciones.</p> <p>RU Не использовать влажным. Не использовать для детей раннего возраста, беспомощных или чувствительных к высоким температурам людей. Слишком длительное применение может привести к ожогам кожи. Не подходит для детей до 3 лет. Не использовать для животных. Использовать электрическую подушку только как описано в инструкции. Использовать только со съёмным пультом управления HB05E-6. Чистить электрическую подушку только, как описано в инструкции.</p> <p>PL Chronić przed wilgocią. Nie wolno używać dla małych dzieci, osób niepełnosprawnych lub wrażliwych na wysoką temperaturę. Zbyt długi użytkowanie może spowodować oparzenia skóry. Nie nadaje się dla dzieci poniżej 3 lat. Nie stosować dla zwierząt. Poduszkę elektryczną czyszczyć wyłącznie w sposób opisany w niniejszej instrukcji. Wyłączyć tylko za zdalnym sterowaniem elementem HB05E-6. Poduszkę elektryczną czyszczyć wyłącznie w sposób opisany w niniejszej instrukcji.</p> <p>SE Använd ej våt. Använd ej för småbarn, hjälplösa eller värmeökänsliga personer. Alltför långvarig användning kan leda till hudbrändor på huden. Ej lämpad för barn under 3 år. Använd ej på djur. Använd värmekudden endast enligt beskrivningen i bruksanvisningen. Använd endast med den uttagbara kommandoenheten HB05E-6. Rengör värmekudden endast enligt beskrivningen i bruksanvisningen.</p> <p>FI Älä käyttää märkinä. Käytä vain lastenikästä vanhempien henkilöiden tai koirien kanssa. Älä käyttää lämpökäyttöä liian pitkään. Älä käytä lämpökäyttöä kissojen kanssa. Käytä lämpökäyttöä vain ohjeissa kuvattulla tavalla. Käytä vain irrotettavan ohjainosan HB05E-6 kanssa. Puhdista lämpökäyttöä vain ohjeissa kuvattulla tavalla.</p>
---	--

BEZUG / COVER / HOUSSE / FEDERA / FUNDA /
 OVERTREK / OMSLAG / ЧЕХОЛ / POSZEWKA / الكيس

       <p>Promed GmbH, Lindenweg 11, D-82490 Farchant, GERMANY Heizkissen / Heating Pad HKP-1.6 XL</p> <p>DE Nicht sans verwenden. Nicht bei Kleinkindern, hilflosen oder hitzeempfindlichen Personen verwenden. Eine zu lange Anwendung kann zu Hautverletzungen führen. Nicht geeignet für Kinder unter 3 Jahren. Nicht bei Feiern verwenden. Verwenden Sie das Heizkissen nur, wie in der Anleitung beschrieben. Reinigen Sie das Heizkissen nur, wie in der Anleitung beschrieben.</p> <p>EN Do not use when wet. Do not use with small children, vulnerable people or people insensitive to heat. Using the heating pad for too long can lead to skin burns. Not suitable for children under 3 years. Do not use with animals. Only use the heating pad as described in the instructions. Only clean the heating pad as described in the instructions.</p> <p>FR Ne pas utiliser mouillé. Ne pas utiliser sur des enfants ou des personnes handicapées ou insensibles à la chaleur. Une utilisation trop longue peut causer des brûlures cutanées. Ne convient pas aux enfants de moins de 3 ans. Ne pas utiliser sur les animaux. Utilisez le coussin chauffant uniquement en suivant les instructions du mode d'emploi. Utilisez uniquement avec le tablier de commande HB05E-6 amovible. Nettoyez le coussin chauffant uniquement en suivant les instructions du mode d'emploi.</p> <p>100 % Polyester · Poliestere 100 % · 100 % Poliéster · полиэфир 100 % · Polyester 100 % · 100 % Polyester</p>	       <p>IT Non utilizzare da bagnato. Non utilizzare in caso di bambini piccoli, persone impigriti o insensibili al calore. Un'applicazione eccessivamente lunga può comportare ustioni. Non adatto a bambini di età inferiore a 3 anni. Non utilizzare in caso di animali. Pulire il cuscino termico seguendo esclusivamente le istruzioni. Utilizzare soltanto con la parte di comando amovibile HB05E-6. Pulire il cuscino termico seguendo esclusivamente le istruzioni.</p> <p>ES No utilizar mojado. No utilizar sobre niños pequeños o personas discapacitadas o insensibles al calor. Una aplicación demasiado prolongada puede provocar quemaduras en la piel. No apto para niños menores de 3 años. No utilizar sobre animales. Utilizar el cojín térmico solo tal y como se describe en las instrucciones. Limpiar el cojín térmico solo tal y como se describe en las instrucciones.</p> <p>RU Не использовать влажным. Не использовать для детей раннего возраста, беспомощных или чувствительных к высоким температурам людей. Слишком длительное применение может привести к ожогам кожи. Не подходит для детей до 3 лет. Не использовать для животных. Использовать электрическую подушку только как описано в инструкции. Использовать только со съёмным пультом управления HB05E-6. Чистить электрическую подушку только, как описано в инструкции.</p> <p>PL Chronić przed wilgocią. Nie wolno używać dla małych dzieci, osób niepełnosprawnych lub wrażliwych na wysoką temperaturę. Zbyt długi użytkowanie może spowodować oparzenia skóry. Nie nadaje się dla dzieci poniżej 3 lat. Nie stosować dla zwierząt. Poduszkę elektryczną czyszczyć wyłącznie w sposób opisany w niniejszej instrukcji. Wyłączyć tylko za zdalnym sterowaniem elementem HB05E-6. Poduszkę elektryczną czyszczyć wyłącznie w sposób opisany w niniejszej instrukcji.</p> <p>SE Använd ej våt. Använd ej för småbarn, hjälplösa eller värmeökänsliga personer. Alltför långvarig användning kan leda till hudbrändor på huden. Ej lämpad för barn under 3 år. Använd ej på djur. Använd värmekudden endast enligt beskrivningen i bruksanvisningen. Använd endast med den uttagbara kommandoenheten HB05E-6. Rengör värmekudden endast enligt beskrivningen i bruksanvisningen.</p> <p>FI Älä käyttää märkinä. Käytä vain lastenikästä vanhempien henkilöiden tai koirien kanssa. Älä käyttää lämpökäyttöä liian pitkään. Älä käytä lämpökäyttöä kissojen kanssa. Käytä lämpökäyttöä vain ohjeissa kuvattulla tavalla. Käytä vain irrotettavan ohjainosan HB05E-6 kanssa. Puhdista lämpökäyttöä vain ohjeissa kuvattulla tavalla.</p>
---	---

Controller / Controller / Contrôleur / Controller / Controlador /
 Controller / Устройство управления / Kontroler / Controller / مراقب

 <p>Promed GmbH Kosmetische Erzeugnisse Lindenweg 11 D-82490 Farchant GERMANY</p> <p>Model No.: HB05E-6 220 - 240 V ~, 50 Hz, 100 W Promed-No.: 619901 LOT: 619901XXXXXX</p>	            
---	---

- DE
- EN
- FR
- IT
- ES
- NL
- RU
- PL
- SE
- FI



D | Dieses Gerät ist für einen Netzspannungsbetrieb von 220-240 VAC, 50 Hz ausgelegt.
CE gemäß EG-Richtlinie 2014/35/EU in Übereinstimmung mit den EG-Richtlinien 87/308/EG, 2014/30/EU, 2011/65/EG, 1907/2006/EG, 2009/125/EG, 2005/69/EG, 2001/95/EG und 93/68/EWG.



EN | This device is designed for an operating voltage of 220-240 VAC, 50 Hz.
CE according to EC Directive 2014/35/EU in accordance with the EC Directive 87/308/EC, 2014/30/EU, 2011/65/EC, 1907/2006/EC, 2009/125/EC, 2005/69/EC, 2001/95/EC and 93/68/EEC.



FR | Cet appareil est prévu pour fonctionner avec une tension réseau de 220-240 VAC, 50 Hz.
CE conformément à la directive CE conformément 2014/35/EU à la directive CE 87/308/EC, 2014/30/EU, 2011/65/EC, 1907/2006/EC, 2009/125/EC, 2005/69/EC, 2001/95/EC et 93/68/EEC.



IT | Questo apparecchio è predisposto per funzionare con una tensione di rete di 220-240 VAC, 50 Hz.
CE conformemente alla direttiva CE 2014/35/EU in ottemperanza alla direttiva CE 87/308/EC, 2014/30/EU, 2011/65/EC, 1907/2006/EC, 2009/125/EC, 2005/69/EC, 2001/95/EC en 93/68/EEC.



ES | Este aparato ha sido diseñado para funcionar con una tensión de 220-240 VAC, 50 Hz.
CE según la directiva 2014/35/EU en correspondencia con la Directriz de la Comunidad Europea CE 87/308/EC, 2014/30/EU, 2011/65/EC, 1907/2006/EC, 2009/125/EC, 2005/69/EC, 2001/95/EC y 93/68/EEC.



Des Weiteren erfüllt das Gerät die Anforderungen der Normen:
EN 60335-2-17:2013
EN 60335-1:2012
+A11:2014 +A13:2017
EN 602233:2008
EN 60320-1:2001 +A1:2007
EN 60320-2-2:1998
AfPS GS 2014:01 PAK
EN 55014:2017
EN 55014-1:2006
+A1:2009 +A2:2011
EN 55014-2:2015



Furthermore, the device fulfills the requirements of the standards:
EN 60335-2-17:2013
EN 60335-1:2012
+A11:2014 +A13:2017
EN 602233:2008
EN 60320-1:2001 +A1:2007
EN 60320-2-2:1998
AfPS GS 2014:01 PAK
EN 55014:2017
EN 55014-1:2006
+A1:2009 +A2:2011
EN 55014-2:2015



L'appareil est en outre conforme aux spécifications des normes :
EN 60335-2-17:2013
EN 60335-1:2012
+A11:2014 +A13:2017
EN 602233:2008
EN 60320-1:2001 +A1:2007
EN 60320-2-2:1998
AfPS GS 2014:01 PAK
EN 55014:2017
EN 55014-1:2006
+A1:2009 +A2:2011
EN 55014-2:2015



L'apparecchio inoltre soddisfa i requisiti delle norme:
EN 60335-2-17:2013
EN 60335-1:2012
+A11:2014 +A13:2017
EN 602233:2008
EN 60320-1:2001 +A1:2007
EN 60320-2-2:1998
AfPS GS 2014:01 PAK
EN 55014:2017
EN 55014-1:2006
+A1:2009 +A2:2011
EN 55014-2:2015



El aparato cumple por lo demás los requisitos de las normas:
EN 60335-2-17:2013
EN 60335-1:2012
+A11:2014 +A13:2017
EN 602233:2008
EN 60320-1:2001 +A1:2007
EN 60320-2-2:1998
AfPS GS 2014:01 PAK
EN 55014:2017
EN 55014-1:2006
+A1:2009 +A2:2011
EN 55014-2:2015

DE

EN

FR

IT

ES

NL

RU

PL

SE

AR



NL Dit apparaat is ontworpen voor gebruik met een netspanning van 220-240 VAC, 50 Hz bestemd. CE in overeenstemming met EU-richtlijn 2014/35/EU in overeenstemming met EU-richtlijn 87/308/EC, 2014/30/EU, 2011/65/EC, 1907/2006/EC, 2009/125/EC, 2005/69/EC, 2001/95/EC en 93/68/EEC.



Bovendien voldoet het apparaat aan de vereisten van de normen:
EN 60335-2-17:2013
EN 60335-1:2012
+A11:2014 +A13:2017
EN 602233:2008
EN 60320-1:2001
+A1:2007
EN 60320-2-2:1998
AFPS GS 2014:01 PAK
EN 55014:2017
EN 55014-1:2006
+A1:2009 +A2:2011
EN 55014-2:2015



RU | Прибор пригоден для эксплуатации от сети с напряжением 220 - 240 В- частотой 50 Гц. А также согласно директивам 2014/35/EU в соответствии с директивой ЕС 87/308/EC, 2014/30/EU, 2011/65/EC, 1907/2006/EC, 2009/125/EC, 2005/69/EC, 2001/95/EC и 93/68/EEC.



Кроме того прибор отвечает требованиям норм:
EN 60335-2-17:2013
EN 60335-1:2012
+A11:2014 +A13:2017
EN 602233:2008
EN 60320-1:2001
+A1:2007
EN 60320-2-2:1998
AFPS GS 2014:01 PAK
EN 55014:2017
EN 55014-1:2006
+A1:2009 +A2:2011
EN 55014-2:2015



PL | Niniejsze urządzenie zaprojektowane zostało dla trybu pracy z napięciem sieciowym rzędu 220 do 240 V_{AC}, 50 Hz. Posiada znak jakości CE zgodnie z dyrektywą EG 2014/35/EU oraz zgodny z dyrektywą Wspólnoty Europejskiej nr 87/308/EC, 2014/30/EU, 2011/65/EC, 1907/2006/EC, 2009/125/EC, 2005/69/EC, 2001/95/EC i 93/68/EEC.



Urządzenie spełnia ponadto wymagania wszystkich obowiązujących norm:
EN 60335-2-17:2013
EN 60335-1:2012
+A11:2014 +A13:2017
EN 602233:2008
EN 60320-1:2001
+A1:2007
EN 60320-2-2:1998
AFPS GS 2014:01 PAK
EN 55014:2017
EN 55014-1:2006
+A1:2009 +A2:2011
EN 55014-2:2015



SE | Denna apparat är byggd för att drivas med en nätspänning på 220-240 VAC, 50 Hz. CE enligt EG-direktivet 2014/35/EU i överensstämmelse med EG-direktivet 87/308/EC, 2014/30/EU, 2011/65/EC, 1907/2006/EC, 2009/125/EC, 2005/69/EC, 2001/95/EC och 93/68/EEC.



Vidare uppfyller apparaten kraven i normerna:
EN 60335-2-17:2013
EN 60335-1:2012
+A11:2014 +A13:2017
EN 602233:2008
EN 60320-1:2001
+A1:2007
EN 60320-2-2:1998
AFPS GS 2014:01 PAK
EN 55014:2017
EN 55014-1:2006
+A1:2009 +A2:2011
EN 55014-2:2015



AR | هذا الجهاز مصمم للعمل بفلطية كهربائية تبلغ 220-240 تيار متناوب، 50 هرتز. CE وفقاً لتوجيهات المجموعة الأوروبية (CE 2014/35) بما يتوافق مع توجيهات المجموعة الأوروبية EG 2014/35، G/87/308، EU/2014/30، EG/2011/65، EG/1907/2006، EG/2009/125، EG/2005/69، EG/2001/95 و EG/93/68 و



علامة على ذلك فإن الجهاز يفي بالمعايير التالية:
EN 60335-2-17:2013
EN 60335-1:2012
+A11:2014 +A13:2017
EN 602233:2008
EN 60320-1:2001 +A1:2007
EN 60320-2-2:1998
AFPS GS 2014:01 PAK
EN 55014:2017
EN 55014-1:2006 +A1:2009 +A2:2011
EN 55014-2:2015

DE

EN

FR

IT

ES

NL

RU

PL

SE

AR

Gerätetyp:

Elektrisches Heizkissen HKP-1.6 XL

Spannungsversorgung:

220 - 240 VAC / 50 Hz

Nennleistung:

100 W

Schutzklasse:

II

Abmessungen in cm:

35 x 46

Device type:

Electric heating pad HKP-1.6 XL

Voltage supply:

220 - 240 VAC / 50 Hz

Rated power:

100 W

Protection degree:

II

Dimensions in cm:

35 x 46

Type d'appareil :

Cousin chauffant électrique

HKP-1.6 XL

Tension d'alimentation :

220 - 240 VAC / 50 Hz

Tension nominale :

100 W

Classe de protection :

II

Dimensions en cm :

35 x 46

Apparechio:

Cuscino termico elettrico HKP-1.6 XL

Tensione d'alimentazione:

220 - 240 VAC / 50 Hz

Potenza nominale:

100 W

Classe protezione:

II

Dimensioni in cm:

35 x 46

Tipo de dispositivo:

Cojín térmico eléctrico HKP-1.6 XL

Suministro de tensión:

220 - 240 VAC / 50 Hz

Potencia nominal:

100 W

Clase de protección:

II

Dimensiones en cm:

35 x 46

Toesteltype:

Elektrisch verwarmingskussen

HKP-1.6 XL

Spanningsvoeding:

220 - 240 VAC / 50 Hz

Nominaal vermogen:

100 W

Veiligheidsklasse:

II

Afmetingen in cm:

35 x 46

DE

EN

FR

IT

ES

NL

RU

PL

SE

AR

Тип прибора:

Электрическая грелка HKP-1.6 XL

Электропитание:

220 - 240 ВАС / 50 Гц

Номинальная мощность:

100 Вт

Класс защиты:

II

Размеры в см:

35 x 46

Typ urządzenia:

Poduszka elektryczna HKP-1.6 XL

Napięcie prądu zasilającego:

220 - 240 VAC / 50 Hz

Moc znamionowa:

100 W

Klasa ochrony:

II

Wymiary w cm:

35 x 46

Apparattyp:

Elektrisk värmekudda HKP-1.6 XL

Spänningsförsörjning:

220 - 240 VAC / 50 Hz

Nominell effekt:

100 W

Skyddsklass:

II

Mått i cm:

35 x 46

نوع الجهاز:

وسادات التدفئة

الكهربائية HKP-1.6 XL

الإمداد بالطاقة الكهربائية:

220 - 240 تيار متناوب / 50 هرتز

القدرة الاسمية:

100 واط

درجة الحماية: II

الأبعاد بالسنتيمتر:

46 x 35

TRANSPORT-/LAGER-/BETRIEBSBEDINGUNGEN | TRANSPORT/STORAGE/OPERATING CONDITIONS | CONDITIONS DE TRANSPORT/STOCKAGE/SERVICE | CONDIZIONI DI TRASPORTO / STOC CAGGIO / FUNZIONAMENTO | CONDICIONES DE FUNCIONAMIENTO/TRANSPORTE/ALMACENAJE

Transport nur in der Originalverpackung	Only transport in the original packaging.	Uniquement transporter dans l'emballage d'origine.	Trasporto esclusivamente nella confezione originale.	Transporte el aparato sólo en el paquete original.
Transport- und Lagertemperatur: -20 °C – +50 °C	Transport and storage temperature: -20 °C – +50 °C (+4° F to +122° F)	Température de transport et de rangement : -20 °C – +50 °C	Temperatura di trasporto e di stoccaggio: -20 °C – +50 °C	Temperatura de transporte y almacenaje: de -20 °C a +50 °C
Betriebstemperatur: +10 °C – +40 °C	Operating temperature: +10 °C – +40 °C (+50° F to +104° F)	Température de service : +10 °C – +40 °C	Temperatura di esercizio: +10 °C – +40 °C	Temperatura de servicio: de +10 °C a +40 °C
Relative Luftfeuchtigkeit: 30 % bis 75 % nicht kondensierend	Relative humidity: 30 % to 75 % non-condensing	Humidité relative de l'air : 30 % à 75 % non condensante	Umidità relativa: da 30 % a 75 % senza formazione di condensa	Humedad relativa del aire: de 30 % a 75 % no condensable
Luftdruck: 700 bis 1060 hPa	Atmospheric pressure: 700 to 1060 hPa	Pression atmosphérique : 700 à 1060 hPa	Pressione dell'aria: da 700 a 1060 hPa	Presión atmosférica: de 700 a 1060 hPa
Ein abrupter Temperaturwechsel ist wegen evtl. Betauung des Gerätes zu vermeiden, nehmen Sie das Gerät erst nach einem Temperaturgleich in Betrieb.	An abrupt change in temperature is to be avoided as condensation may arise in the unit. Only operate the unit after the temperature has been equalized.	Éviter tout changement brusque de température en raison des risques de condensation et ne mettre l'appareil en service qu'après une compensation de température.	Evitare sbalzi improvvisi di temperatura che possono causare la formazione di condensa sull'apparecchio; mettere in funzione l'apparecchio solo dopo un adeguamento della temperatura.	Evite los cambios bruscos de temperatura, ya que de lo contrario podría formarse condensación en el aparato. Ponga el aparato en funcionamiento sólo tras haber realizado una compensación de temperaturas.

DE

EN

FR

IT

TRANSPORT-/OPSLAG-/GEBRUIKSONMSTANDIGHEDEN | УСЛОВИЯ ТРАНСПОРТИРОВКИ / СКЛАДИРОВАНИЯ / УСЛОВИЯ | WARUNKI TRANSPORTU/PRZECHOWYWANIA/UŻYTKOWANIA | TRANSPORT-/LAGER-/DRIFTVILLKOR | ظروف النقل / التخزين / التشغيل

Transport alleen in de originele verpakking.	Перевозку прибора производить только в оригинальной упаковке.	Transport wyłącznie w opakowaniu oryginalnym.	Transporteras endast i originalförpackning.	لا يتم نقله إلا في عبوته الأصلية فقط.
Transport- en opslagtemperatuur: -20 °C – +50 °C	Температура транспортировки и складирования: -20 °C – +50 °C	Temperatura w czasie transportu i temperatura magazynu: -20 °C – +50 °C	Transport- och lagringstemperatur: -20 °C – +50 °C	درجة حرارة النقل والتخزين: 20 - درجة مئوية +50 درجة مئوية
Bedrijfstemperatuur: +10 °C – +40 °C	Температура при эксплуатации: +10 °C – +40 °C	Temperatura eksploatacyjna: +10 °C – +40 °C	Driftstemperatur: +10 °C – +40 °C	درجة حرارة التشغيل: 10 + درجة مئوية +40 درجة مئوية
Relatieve luchtvochtigheid: 30 % bis 75 % niet condenserend	Температура относительная влажность воздуха: 30 % - 75 % без конденсации	Względna wilgotność powietrza: 30 % bis 75 %	Relativ luftfuktighet: 30 % till 75 % icke kondenserande	الرطوبة النسبية: رطوبة دون تكاثف من 30% حتى 75%
Luchtdruk: 700 tot 1060 hPa	Относительная влажность воздуха: 30 % - 75 % без конденсации	Ciśnienie powietrza: 700 do 1060 hPa	Lufttryck: 700 till 1060 hPa	الضغط الجوي: من 700 إلى 1060 هكتو باسكال
Een plotselinge verandering van de temperatuur moet in verband met een eventuele condensvorming van het apparaat worden vermeden, neem het apparaat pas na een temperatuur aanpassing in gebruik.	Следует избегать внезапного изменения температуры изза возможного проникновения влажности в прибор. Используйте прибор только после выравнивания температур.	Unikać należy nagłej zmiany temperatury (nagłych przeskoków temperaturowych), ponieważ w tym przypadku dojść może do obroszenia urządzenia. Urządzenie należy włączyć i eksploatować dopiero po wyrównaniu temperatur.	För att undvika risken för en eventuell kondensbildning på apparaten under en plötslig temperaturförändring, ta apparaten i drift först när temperaturen har utjämats.	يجب تجنب أي تغير مفاجئ في درجة الحرارة إذ قد ينشأ تكثيف في الجهاز. لا تقم بتشغيل الجهاز إلا بعد تعديل درجة الحرارة.

ES

NL

RU

PL

SE

AR

- DE** | Promed GmbH · Lindenweg 11 · D-82490 Farchant · Tel: +49 (0)8821/9621-0
Fax: +49 (0)8821/9621-21 · info@promed.de · www.promed.de
- EN** | Promed GmbH · Lindenweg 11 · D-82490 Farchant · Tel: +49 (0)8821/9621-0
Fax: +49 (0)8821/9621-21 · info@promed.de · www.promed.de
- FR** | Promed GmbH · Lindenweg 11 · D-82490 Farchant · Tel: +49 (0)8821/9621-0
Fax: +49 (0)8821/9621-21 · info@promed.de · www.promed.de
- IT** | Promed GmbH · Lindenweg 11 · D-82490 Farchant · Tel: +49 (0)8821/9621-0
Fax: +49 (0)8821/9621-21 · info@promed.de · www.promed.de
- ES** | Promed GmbH · Lindenweg 11 · D-82490 Farchant · Tel: +49 (0)8821/9621-0
Fax: +49 (0)8821/9621-21 · info@promed.de · www.promed.de
- NL** | Promed GmbH · Lindenweg 11 · D-82490 Farchant · Tel: +49 (0)8821/9621-0
Fax: +49 (0)8821/9621-21 · info@promed.de · www.promed.de
- RU** | Promed GmbH · Lindenweg 11 · D-82490 Farchant Германия · Тел.: +49 (0)8821/9621-0
Факс: +49 (0)8821/9621-21 · info@promed.de · www.promed.de
- PL** | Promed GmbH · Lindenweg 11 · D-82490 Farchant · Telefon: +49 (0)8821/9621-0
Faks: +49 (0)8821/9621-21 · info@promed.de · www.promed.de
- SE** | Promed GmbH · Lindenweg 11 · D-82490 Farchant · Tel: +49 (0)8821/9621-0
Fax: +49 (0)8821/9621-21 · info@promed.de · www.promed.de

8821/9621-0(0)+49 هاتف: Promed GmbH · Lindenweg 11 · D-82490 Farchant | **AR**
فاكس: +49 (0)8821/9621-21(0) · info@promed.de · www.promed.de

DE

EN

FR

IT

ES

NL

RU

PL

SE

AR

Gerätebezeichnung · Device classification · Désignation de l'appareil · Denominazione dell'apparecchio · Denominación del aparato · Naam apparaat · Название прибора · Oznaczenie urządzenia · Apparatus benämning · تصنيف الجهاز

promed HKP-1.6 XL

Elektrisches Heizkissen · Electric heatingpad · Coussin chauffant électrique · Cuscino elettrico · Cojín térmico eléctrico · Elektrisch verwarmingskussen · Электрическая грелка · Poduszka elektryczna ·

Elektrisk värmedyna · وسادات التدفئة الكهربائية

Seriennummer · Serial Number · Numéro de série · Numero di serie · Número de serie · Seriennummer · Серийный № · Numer seryjny · Sarjanumero · رقم التسلسلي

Name/Adresse des Käufers · Name/address of customer · Nom/adresse du client · Nome/indirizzo dell'acquirente · Nombre/dirección del cliente · Naam/adres van de koper · Фамилия / адрес потребителя · Nazwisko/adres Kupcy/Итого · اسم / عنوان العميل

Kaufdatum · Purchase date · Date d'achat · Data di acquisto · Fecha de compra · Koopdatum · Дата покупки · Data kupna · Köpdatum · تاريخ الشراء

Stempel/Unterschrift des Händlers · Dealers stamp/signature · Cachet/Signature du commerçant · Timbro/Firma del venditore · Sello/Firma del establecimiento · Stempel/handtekening van de dealer · Печать / подпись продавца · Pieczęć/ Podpis dealera · Distribütörens stämpel/underskrift

ختم / توقيع الوكيل

Wichtig: Im Garantiefall unbedingt die vollständig ausgefüllte Garantiekarte und gegebenenfalls den Kaufpreis (Rechnung) dem Gerät beilegen. · **Important:** In a warranty case, please return the fully completed warranty card, and if required enclose the proof of purchase (receipt) to the device. · **Important:** Dans le cas d'un recours à la garantie, il faut absolument renvoyer la carte de garantie entièrement remplie avec le justificatif. · **Importante:** Accludere sempre il certificato di garanzia compilato in ogni sua parte. · **Importante:** En el caso de ser necesaria la utilización de la tarjeta de garantía, deberá remitirse totalmente cumplimentada junto con el aparato. · **Belangrijk:** In geval van een garantieclaim in ieder geval de volledig ingevulde garantiekaart en eventueel het bewijs van aankoop (rekening) bij het apparaat insluiten. · **Важно:** При возникновении потребности в гарантийном ремонте обязательно приложить к прибору полностью заполненный гарантийный талон и - при необходимости - также и чек, подтверждающий факт покупки (оплаты счёта). · **Ważna informacja:** W przypadku realizacji roszczenia gwarancyjnego do urządzenia należy koniecznie kompletnie wypełnić kartę gwarancyjną i w razie potrzeby dołączyć dowód kupna (sprzedaży (faktury)). · **Viktigt:** I garantifall, bifoga ovillkorligen det fullständigt utfyllda garantikortet och, vid behov, beviset på köpet (räkning).

مهم: في حالة الضمان، يرجى إعادة بطاقة الضمان المستوفاة بشكل كامل، وعند الضرورة، قم بإرفاق إثبات الشراء (الفاتورة) مع الجهاز.

DE

EN

FR

IT

ES

NL

RU

PL

SE

AR



تم تصنيع هذا المنتج بعناية فائقة، كما أنه مختبر بالكامل قبل مغادرته المصنع. لذا، نقدم فترة ضمان تبلغ 24 شهرًا من تاريخ شراء هذا المنتج. تتطابق جميع منتجات Promed مع أوصافها ومواصفاتها ذات الصلة؛ وتتحمل أنت مسؤولية التأكد من أن تصميم المنتج الذي اشتريته يتلائم مع استخدامك المرغوب.

- نقوم باستبدال جميع أجزاء المنتج المعيبة مجانًا خلال فترة الضمان، بما في ذلك جميع تكاليف العمل الخاصة بالإصلاحات، وذلك في حالة ظهور عيوب في المواد و/أو أخطاء تصنيع أثناء الاستخدام المناسب أو اكتشافها في فترة الضمان.
- لا يشمل الضمان:
 - التهلاك الناتج عن الاستعمال العادي للمنتج
 - الأعطال الناتجة أثناء نقل أو تخزين المنتج
 - الأعطال أو التلف الناتج عن سوء الاستخدام أو عدم كفاية الصيانة
 - التلف الناتج عن عدم الالتزام بالملاحظات الواردة بدليل التشغيل
 - التلف الناتج من إجراء تعديلات على المنتج لم تتم بواسطة شركة Promed.
 - التلف الناتج عن الأجسام الحادة أو الانواء أو الضغط أو السقوط أو أي خبطات غير عادية أو غيرها من الأفعال التي تكون خارجة عن نطاق سيطرة شركة Promed.
- يُستثنى من الضمان بشكل عام الأجزاء المعرضة للتهلاك الناتج عن الاستخدام (كالأجزاء المتحركة مثل محامل الكروية والمحركات وريش المحرك الكربونية وأدوات التثبيت وما إلى غير ذلك).
- لا يُلغى أي مطالبات بموجب الضمان في حالة:
 - إذا لم يتم إعادة المنتج في عهده الأصلية أو في عبوة مؤمنة على نحو كاف؛
 - إذا تم تعديل المنتج أو إصلاحه بواسطة شخص أو شركة أخرى غير شركة Promed أو أحد وكلائها المعتمدين؛
 - إذا تم إصلاح المنتج باستخدام قطع غيار غير معتمدة من شركة Promed؛
 - إذا تمت إزالة الرقم التسلسلي / رقم الدفعة الخاص بالمنتج أو حذفه أو تغييره أو جعله غير مقروء.
- لأسباب تتعلق بالندابير الصحية، يجب تعبئة أي أجزاء قد تعرضت للتلامس المباشر مع الجسم أو مع وسائل الجسم (كالدّم)، في كيس بلاستيك إضافي قبل إرجاعها. وفي هذه الحالة، يجب تدوين ملاحظة خاصة بهذا الوضع على العبوة أو تسجيلها في المستندات المرفقة.
- بالنسبة للمكونات أو المنتجات التي تم استبدالها أثناء فترة الضمان، يتم تقديم خدمة الضمان فقط لما تبقى من فترة الضمان الأصلية، شريطة أن يكون قد تم إجراء استبدال المنتج أو الجزء بواسطة شركة Promed أو أحد وكلائها المعتمدين.
- تبدأ فترة الضمان من يوم الشراء. يجب أن تتم المطالبات بموجب الضمان خلال فترة الضمان. لن يتم الانقضاء لأي شكوى تنشأ بعد انقضاء فترة الضمان.
- بموجب شروط الضمان هذه، ينطبق الضمان فقط في حالة إمكان إثبات تاريخ الشراء عن طريق فاتورة البيع أو ما شابه.
- يحق لنا القيام بأي تغييرات تقنية وفي المظهر وكذلك إجراء تغييرات على الخصائص.
- لا يُعتبر هذا الضمان ساريًا وناقدًا إلا في الدولة التي قام المشتري الأصلي فيها بشراء المنتج، بشرط أن يكون عرض المنتج للبيع في هذه الدولة تم بناء على رغبة شركة Promed. كما يكون هذا الضمان ساريًا أيضًا في أي دولة داخل المنطقة الاقتصادية الأوروبية التي تمتلك شركة Promed بها موردين معتمدين أو شركاء مبيعات. وفقًا لكل دولة، تُطبق الضمانات والكفالات المخصصة والمتفاوتة بموجب التشريع المعمول به. لا تستثنى شروط الضمان هذه الأحكام القانونية أو تحد منها. وفقًا للقانون الوطني، لا يتم تمديد فترة الضمان أو تجديدها ولا تتأثر بأي عمليات لاحقة من إعادة بيع المنتج أو إصلاحه أو استبداله.
- لا تنطبق أحكام ميثاق الأمم المتحدة بشأن عقود البيع الدولي للبضائع.
- لا تؤثر شروط الضمان لدينا على التزام البائع بالضمان القانوني.
- إلى أقصى حد ممكن وبموجب التشريعات الملزمة المعمول بها، تمثل شروط الضمان هذه الحل القانوني الوحيد والحصري بالنسبة لكويتم تطبيقها بدلاً من أي شروط ضمان أخرى صريحة أو ضمنية. لا تتحمل شركة Promed مسؤولية أي أضرار غير اعتيادية أو عفوية أو جزائية أو تبعية، بما في ذلك، على سبيل المثال لا الحصر، الخسائر في الأرباح أو الاستعمال أو العائد أو تكاليف معدات الاستبدال أو المنشآت ومطالبات التأمين من الغير والتلف الذي قد يلحق بالمتعلقات التي تنتج عن شراء المنتج أو استخدامه أو الذي يطرأ نتيجة الإخلال بالضمان أو بالبعدد أو الإهمال أو عيوب المنتج أو غيرها من الظروف القانونية أو التشريعية، حتى ولو كانت شروط Promed على دراية بإمكانية حدوث هذه الأضرار. لا تتحمل شركة Promed مسؤولية أي تأخير في مطالبات الضمان.
- لا تكون شركة Promed عرضة للمسائلة عن أي أخطاء محتملة في الترجمة.
- المعلومات التالية مهمة للتمتع بتعامل خالي من المشكلات:
 1. الفاتورة/قسمة المبيعات الأصلية أو ختم الوكيل عليه تاريخ الشراء
 2. العيب الذي تم اكتشافه
 3. اسم / نوع الجهاز

DE

EN

FR

IT

ES

NL

RU

PL

SE

AR

تعليمات العناية



خطر - خطر على الحياة بسبب الصدمة الكهربائية.

- قبل تنظيف وسادة التدفئة، يجب نزع القابس من مقبس التيار، وافصل وسادة التدفئة عن لوحة المحرك.
- لا يُسمح بملامسة قابس لوحة المحرك أو كابل التيار الكهربائي للبطارية، أو المياه، أو أي سوائل أخرى، وإلا قد ينشأ خطر التعرض لصدمة كهربائية. علاوة على ذلك لا يُسمح بأن تكون الوسادة نفسها رطبة أثناء الاستخدام. لا تستخدم الجهاز إلا وهو جاف، لا تستخدمه أبداً وهو رطب.



• يمكن غسل وسادة التدفئة والكيس في غسالة الملابس باستخدام منظفات خفيفة على درجة حرارة 30°C.



• لا تكوي وسادة التدفئة والكيس.



• لا تُزيل لون وسادة التدفئة والكيس.



• لا تُنظف وسادة التدفئة والكيس بالمواد الكيميائية.



• لا تُجفف وسادة التدفئة والكيس بقدفها.

• لا تستخدم المنظفات العاملة بالضغط العالي

• اترك وسادة التدفئة لتبرد بالكامل بعد الاستخدام قبل تنظيفها.



1. اترك القابس من المقبس.

2. اترك قابس التيار الكهربائي من عُلبة وسادة التدفئة.

3. قم بغسل وسادة التدفئة والكيس على درجة حرارة 30°C في دورة لطيفة. عند غسلها يدوياً، لا تطويها ولا

تعرضها.

4. قم بتخزين وسادة التدفئة والكيس في بيئة دافئة، وبشكل مسطح، واركبهم يجفوا تماماً في الهواء. لا تستخدم أي وسائل مساعدة (مثلاً مشابك

الملابس) لتعليقهم ليجفوا. قد يتسبب ذلك في تضرر الكابلات الداخلية.



خطر - خطر على الحياة بسبب الصدمة الكهربائية.

• بعد الغسيل، انتظر حتى تجف وسادة التدفئة والكيس بالكامل قبل إدخال قابس التيار الكهربائي، وتوصيل التيار الكهربائي.

• لا تستخدم الجهاز أبداً وهو رطب!

• لا تُشغل وسادة التدفئة أبداً بغرض تجفيفها.



احترس - أضرار مادية

• لا تُجفف الجهاز على المدفأة، أو معرضاً لإياه لأشعة الشمس، أو باستخدام أي مصدر حرارة آخر.

• لا تكوي الجهاز.

• لا تعصر الجهاز، ولا تنتسب في تشوه شكله.

• عند جفاف وسادة التدفئة، وعلبة التوصيل بالكامل، أدخل وصلة القابس من لوحة المحرك مُجدداً في علبة وسادة التدفئة.

التخزين والفحص الدوري

• لا تتسبب في تجمع وسادة التدفئة. اطر المنتج بعناية لتخزينه.

• احفظ الجهاز في مكان جاف إن لم تكن تستخدمه.

• اترك الجهاز ليبرد قبل طيه أو لفه.

• يجب فحص الجهاز بشكل دائم للتأكد من عدم وجود أي علامات للبلل أو التلف. في حالة وجود أي من هذه العلامات، أو في حالة استخدام الجهاز

بشكل غير مطابق للغرض، أو في حالة عدم عمل الجهاز، يجب إعادته مرة أخرى إلى التاجر.

• لا تستخدم أي مواد كيميائية للحماية من العثة.

• أثناء التخزين، لا تضع أي أشياء ثقيلة على الجهاز، حيث قد يتسبب ذلك في تضرر الوصلات الكهربائية.

• في حالة وجود أي خلل وظيفي أو عيوب أرسل الجهاز إلى المصنع.

التخلص من الجهاز

الأدوات الكهربائية والملحقات ومواد التغليف ينبغي إرسالها لإعادة التدوير بطريقة مناسبة للبيئة.

لدول الاتحاد الأوروبي فقط:

لا ترمي الأدوات الكهربائية مع النفايات المنزلية! وفقاً لتوجيه الاتحاد الأوروبي 2012/19/EU الخاص بالأجهزة الإلكترونية والكهربائية القديمة وما يوائمه في القانون

الوطني، يجب تجميع الأدوات الكهربائية غير القابلة للاستخدام، بشكل منفصل، وإرسالها لإعادة التدوير بطريقة مناسبة للبيئة.

يشير هذا الرمز داخل الاتحاد الأوروبي إلى أنه من غير المسموح التخلص من هذا المنتج مع النفايات المنزلية. مواد قيمة قابلة لإعادة التدوير، ينبغي إرسالها

لأحد مراكز إعادة التدوير، لتجنب إلحاق الضرر بالبيئة وبصحة الأشخاص، الذي قد ينجم عن التخلص العشوائي من النفايات.

لذا يُرجى التخلص من الأجهزة القديمة عبر أنظمة التجميع المناسبة أو عن طريق إرسال الجهاز إلى مكان الشراء للتخلص منه، والذي سيقوم بدوره بإعادة

تدوير الجهاز.



DE

EN

FR

IT

ES

NL

RU

PL

SE

AR

تشغيل الجهاز



تجنب أي تراكم للحرارة.

تحذير - خطر التعرض لحروق

- قد يُعرضك الاستخدام لفترة طويلة على درجة الأداء المرتفعة إلى الاحتراقات.
- لتجنب احتراقات البشرة، قم بتجربة درجة الحرارة قبل الاستخدام بلمسها بإصبع اليد (لا تفعل ذلك براحة اليد، حيث أنها أقل إحساسًا من أجزاء الجسم الأخرى).
- لا تستخدم وسادة التدفئة مُباشرة على بشرتك. لا تستخدمها إلا على الملابس.



تنبيه:

قد تنشأ رائحة خفيفة عند أول عملية تدفئة. هذا الأمر ليس ضارًا، عند اللزوم قم بتهوئة المكان بالقدر الكافي.



1. أزل رقائق الحماية من شاشة وحدة التحكم.
 2. تأكد من أن كلا القابسين (قابس لوحة المحرك (J) ومقبس وسادة التدفئة (K)) موصلان مع بعضهما البعض. إن لم يكن ذلك هو الوضع، قم بتوصيلهما ببعض البعض.
 3. أدخل قابس التيار الكهربائي (A) في المقبس. مصباح LED للتشغيل/الإيقاف (D) يُضيء في شاشة البيان (E) يظهر البيان "8"، وكلاهما يُضيء بعد حوالي ثانية واحدة.
 4. لتشغيل وسادة التدفئة، اضغط على زر التشغيل/الإيقاف (B) وسيظهر في شاشة البيان "1".
 5. لضبط درجة الحرارة المرغوب بها، اضغط على زر درجة الحرارة (C). يُمكنك ضبط درجة الحرارة المرغوبة من بين 6 مستويات. لرفع درجة الحرارة، اضغط مُجددًا على زر درجة الحرارة (C). إذا وصلت إلى مستوى "6"، يُمكنك بدء الإعدادات من "1" عن طريق الضغط مُجددًا.
- تنبيه: تحتاج وسادة التدفئة حوالي 15 دقيقة للوصول إلى درجة الحرارة المضبوطة.



تنبيه:

وسادة التدفئة مُجهزة بمنظم أمان يعمل على ضبط الحرارة ومنع الجهاز من أن يُفرط في السخونة.

6. إذا لم ترغب في مواصلة استخدام وسادة التدفئة، اضغط على زر التشغيل/الإيقاف (B)، لإغلاق وسادة التدفئة، وانزع القابس من المقبس. انزع القابس دائمًا من المقبس، ولا تقم أبدًا بشد الكابل.

الإغلاق الأوتوماتيكي

- بعد حوالي 90 دقيقة، تنغلق وسادة التدفئة أوتوماتيكيًا. يُضيء مصباح LED الخاص بالتشغيل والإيقاف (D).
- اغلق وسادة التدفئة بالضغط على زر التشغيل/الإيقاف (B) وشغلها مُجددًا.



تنبيه:

إذا أردت استخدام وسادة التدفئة لأكثر من 90 دقيقة، انتظر حوالي 5 ثواني بعد إغلاقها قبل تشغيلها مُجددًا.

استكشاف الأخطاء

المشكلة	السبب	معالجة الأخطاء
الجهاز لا يعمل	الجهاز غير موصل بقابس لوحة المحرك بطريقة سليمة.	تأكد من أن قابس الجهاز (قابس لوحة المحرك (J) ومقبس وسادة التدفئة (K)) موصلان بإحكام.
	تم تفعيل وظيفة الإغلاق الأوتوماتيكي	بالضغط على زر التشغيل/الإيقاف (F) تُغلق وسادة التدفئة، ويُعاد تشغيلها ثانية.
F يومض في شاشة البيان	في البداية أدخل قابس التيار (A) إلى مقبس التيار بالحائط، ثم وصله بقابس لوحة المحرك بالجهاز (J) في علبة وسادة التدفئة (K).	أدخل قابس لوحة المحرك (J) دائمًا في البداية في علبة وسادة التدفئة (K) قبل توصيل قابس التيار الكهربائي (A) في المقبس.
	إذا كان قابس لوحة المحرك غير موصل (J) سهوًا من علبة وسادة التدفئة (K).	انزع قابس التيار (A) من مقبس التيار، ثم وصل قابس لوحة المحرك (J) في علبة وسادة التدفئة (K). أدخل القابس (A) في المقبس مُجددًا.

DE

EN

FR

IT

ES

NL

RU

PL

SE

AR

⚠️ لوائح السلامة تعليمات هامة .

يُحفظ للاستخدام في المستقبل .

⚠️ تحذير !

- لا تترك الجهاز أبداً دون رقابة بالقرب من قبل الأطفال أو من قبل الأشخاص غير المدربين على التعامل معه .
- لا تستخدم الجهاز إلا بالطريقة الموصوفة في دليل الاستعمال هذا .
- لا تترك الأطفال يلعبون أبداً بمواد التعبئة، حيث أن ذلك يعرضهم لخطر الاختناق .
- لا تضع الجهاز أو تستخدمه على أسطح ساخنة أو بالقرب من عين الموقد المفتوحة، حتى لا يذوب مبيت الجهاز .
- لا تحفظ الجهاز بالقرب من حوض الغسيل، أو حوض الاستحمام، حيث ينشأ عن ذلك خطر السقوط في حوض الغسيل أو حوض الاستحمام .
- قبل استخدام الجهاز، يُرجى استشارة الطبيب إذا كنت تعاني من أحد الأمراض، مثل الدوالي، أو الحنار، أو مرض السكري، إلخ . لا تستخدم الجهاز أبداً مع التهابات، أو التورمات، أو الجروح المفتوحة، أو غير ذلك من الإصابات المشابهة .
- توقف عن الاستخدام على الفور إذا انتابك شعور بعدم الراحة . الأشخاص المصابون بحساسية من الحرارة عليهم توخي الحذر البالغ عند استخدام الجهاز، وأن تكون فترات استخدامهم له قصيرة .
- يُمكن أن تضر المجالات المغناطيسية والكهربائية الناشئة عن الجهاز بوحدات جهاز تنظيم ضربات القلب . ومع ذلك فهذه المجالات تبقى دون القيم الحدية . من فضلك اسأل طبيبك، ومصنع جهاز تنظيم ضربات القلب قبل استخدام وسادة التدفئة .
- شدة المجال الكهربائي : بحد أقصى 5.000 فولط / متر،
- شدة المجال المغناطيسي : بحد أقصى 5.000 أمبير / متر،
- كثافة الفيض المغناطيسي : بحد أقصى 0,1 ميكرو تسلا
- لا تستخدم الجهاز أبداً على الحيوانات .

⚠️ تنبيه !

- لا يُسمح بتشغيل الجهاز إلا باستخدام قابس الشبكة المورد معه (HB05E-6) .
- لا تستخدم الجهاز أبداً وهو مطوي، أو مُجمد، أو منكمش .
- لا يُسمح باستخدام الجهاز من قبل الأطفال الصغار ممن يزيد عمرهم عن ثلاثة أعوام إلا إذا تم ضبط وحدة التحكم و/أو الضغط من قبل أحد الوالدين، أو المشرفين، أو إذا كان الطفل قد حصل على القدر الكافي من التوجيه بشأن كيفية تشغيل وحدة التحكم و/أو الضغط .
- لا تستخدم الجهاز إذا كان رطباً .
- لا يجوز استخدام الجهاز من قبل أشخاص عاجزين أو أشخاص غير حساسين تجاه الحرارة .
- لا يُسمح للأطفال دون سن الثالثة استخدام الجهاز بسبب عدم قدرتهم على الاستجابة لفرط السخونة .
- قد تسخن لوحة التحكم الكهربائية في المفتاح عند استخدام الجهاز . من ثم يجب عدم تغطية المفتاح أو وضعه على الجهاز أثناء التشغيل .
- لتخزين الجهاز اتركه يبرد قبل طيه . تأكد من أن الجهاز ليس مُجمداً، ومن عدم وجود أشياء موضوعة فوقه .

تشغيل الجهاز

من فضلك قم قبل التشغيل بفحص المحتوى من حيث اكتماله .

⚠️ تأكد من أن وسادة التدفئة ليست مدهوسة .

⚠️ لا تستخدم سوى قطع الغيار الأصلية!

⚠️ لا تستخدم وسادة التدفئة أبداً دون الكيس المورد معها!

⚠️ تنبيه

يُرجى التأكد من أن وسادات التدفئة موضوعة بشكل غير مُحمك، أي أنها موضوعة بشكل يسمح بدوران الهواء بين وسادة التدفئة والجلد أثناء الاستخدام .

DE

EN

FR

IT

ES

NL

RU

PL

SE

AR

⚠️ لوائح السلامة تعليمات هامة .

يُحفظ للاستخدام في المستقبل .

قبل الاستخدام يُرجى مراعاة:

- لا يُسمح بتشغيل وسادة مؤخرة العنق إلا باستخدام لوحة المحرك الموردة معه .
- ب. الإمداد بالطاقة لوسادة التدفئة: 220 – 240 تيار متناوب .
- ج. في حالة ظهور أي مشكلة على وسادة التدفئة يُرجى إرسالها إلى المُصنَّع .
- د. لا يُستخدم هذا المنتج إلا في الغرف المغلقة .
- هـ. عند استخدام جهاز كهربائي بالقرب من الأطفال يجب مراقبتهم بشكل دقيق .

⚠️ خطر !

- لا تعرض الجهاز أبدًا بشكل مُباشر للمياه أو أي مواد سائلة أخرى .
- لا تلمس الجهاز ويديك ميللتان .
- لا تشغل الجهاز إلا بفلطية الإمداد المنصوص عليها .
- لا يُسمح بتشغيل الجهاز في الهواء الطلق .
- هذا الجهاز يستخدم فلطية كهربائية، ومن ثم تسري عليه نفس تعليمات السلامة الخاصة بأي جهاز كهربائي آخر .
- قبل كل مرة تُشغل فيها الجهاز، تأكد من أن جميع مكونات الجهاز في حالة مثالية . في حالة وجود أي عطل، أو أي خلل وظيفي، أغلق الجهاز على الفور، واتزع القابس من المقبس .
- لا يُسمح بإجراء أعمال الصيانة إلا من قبل المُصنَّع . لا تفتح الجهاز أبدًا . لا يُسمح بفتح أو إصلاح أو تعديل المكونات الفردية للجهاز .
- يُستخدم الجهاز حصريًا في الغرف الجافة، ومع الجسد الجاف .
- لا تُشغل الجهاز أبدًا بالقرب من أي مصدر حرارة آخر .
- لا تسحب الجهاز أو تحمله أبدًا من جهة كابيل الطاقة . انزع الكابل من القابس، ولا تقم أبدًا بشد الكابل من المقبس .
- لا تشد كابل الطاقة عبر حواف حادة، ولا تدسه، ولا تجعله متدليًا، أو تضعه على مكونات ساخنة (مثل عین الموقد) أو مصادر اللهب المكشوفة أو تعلقه فوقها واحمه كذلك من الحرارة أو من الزيوت .
- لا تستخدم وصلات تمديد كابلات إلا إذا تأكدت قبل ذلك من أنها في حالة مثالية .
- إذا كان كابل الطاقة الخاص بالجهاز متضررًا، كلف الفنيّ باستبداله على الفور .
- لا تستخدم الجهاز أبدًا بعد تضرر كابل الطاقة، أو عند سقوط الجهاز أرضًا، أو عند ملامسته للمياه .
- انزع القابس إذا لم تكن تستخدم الجهاز .
- لا يُسمح بتشغيل الجهاز من قبل الأطفال الصغار (3-0 سنوات) .
- يمكن استخدام هذا الجهاز من قبل الأطفال بدءًا من سن 8 سنوات أو من قبل ذوي القدرات البدنية أو الحسية أو العقلية المحدودة أو من قبل من ينقصهم الخبرة والمعرفة إلا عند توفير إشراف من أشخاص مسؤولين عن سلامتهم أو بعد حصولهم على توجيه تفصيلي خاص بكيفية استخدام هذا الجهاز بالطريقة التي تضمن فهمهم للمخاطر المرتبطة بذلك .
- لا يُسمح للأطفال باللعب بالجهاز .
- لا يُسمح للأطفال بإجراء أعمال التصليح والصيانة دون إشراف .
- الأجهزة الكهربائية ليست لعب للأطفال . فالأطفال لا يُدركون المخاطر التي قد تنشأ عن التعامل مع الأجهزة الكهربائية . لذلك يجب استخدام الجهاز وحفظه بعيدًا عن متناول الأطفال .
- افضل الجهاز عن شبكة التيار الكهربائي قبل تنظيفه . أثناء التنظيف تأكد من عدم وصول أية سوائل إلى مفتاح التشغيل، وأن يكون الجهاز بالكامل في حالة جافة .
- لا تُدخل أي إير أو أشياء حادة بالجهاز .
- اقرأ الدليل
- هذا الجهاز غير مُخصص للاستخدام الطبي في المستشفيات .

DE

EN

FR

IT

ES

NL

RU

PL

SE

AR

قبل التشغيل

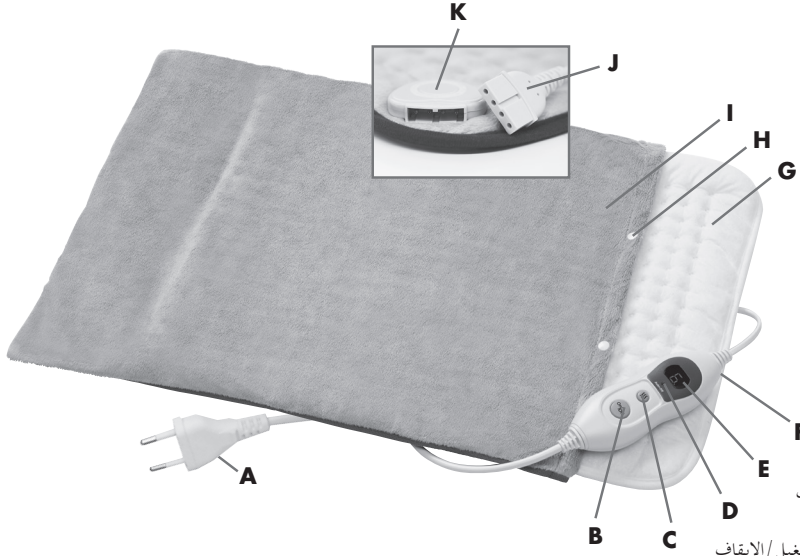

- A. القابس الكهربائي
B. زر التشغيل/الإيقاف
C. زر درجة الحرارة
D. مصباح LED للتشغيل/الإيقاف
E. شاشة البيان
F. لوحة المحرك
G. وسادات التدفئة
H. أزرار الضغط
I. الكيس
J. قابس لوحة المحرك
K. غلبة وسادات التدفئة

يرجى الاحتفاظ بهذا الدليل في مكان آمن!

وصف الجهاز

من فضلك اقرأ دليل الاستعمال بعناية قبل استخدام الجهاز للمرة الأولى.



شكراً لكم على شراء وسادة Promed HKP-1.6 XL. بفضل وسادة التدفئة الإلكترونية المريحة، يُمكنك تدفئة جسدك أو أي منطقة محددة منفردة منه بطريقة مريحة. وسادات التدفئة طراز Promed HKP-1.6 XL مُجهزة بكيس مصنوع من مادة دافئة للغاية، حيث توفر هذه المادة إحساساً مُريحاً ومُحيطاً بالدفء، كما تُعنى بالتوزيع المتساوي للحرارة. ويُمكنك ضبط درجة الحرارة وفقاً لاحتياجاتك من بين ستة إعدادات مُختلفة لدرجة الحرارة. استخدام وسادة التدفئة هذه يدعم تدفق الدورة الدموية، وبالتالي يدعم استرخاء مناطق العضلات المتعرضة للضغط، مما يزيد بالإحساس العام بالراحة. استمتع بالدفء الرائع لقضاء لحظات استرخاء في أي وقت تُريد، مثلاً وأنت مستلقياً على الأريكة. جديرٌ بالذكر أن هذا الجهاز ليس منتجاً طبياً، وبالتالي فهو مُخصص فقط للاستخدام المنزلي، لا للاستخدامات التجارية، فضلاً عن أنه غير مُخصص كذلك للاستخدام في المستشفيات أو عيادات الأطباء. لكي يُمكنك الانتفاع بكافة مزايا وسادة التدفئة، يُرجى قراءة هذا الدليل بالكامل، ومراعاة التعليمات حول طرق العناية والسلامة. يُتيح لك ذلك الاستمتاع بوسادة التدفئة لفترة زمنية طويلة. يُرجى حفظ هذا الدليل بعناية لاستخدامه لاحقاً، أو في حالة رغبتك منحك الوسادة لشخص آخر.

نحن، بوصفنا المصنعون، لا نستطيع تحمل أية مسؤولية بأي شكل من الأشكال عن الإصابات، أو الأضرار الواقعة على الأفراد أو الممتلكات جراء عدم مراعاة دليل الاستعمال هذا. نتمنى أن تُحقق السعادة البالغة المرجوة من استخدام منتج Promed HKP-1.6 XL. فيما يلي نود تعريفك بهذا الجهاز. يُرجى قراءة تعليمات الاستخدام قبل أول استخدام. هذا المنتج مُجهز بوظائف آمان. لتجنب وقوع الإصابات والأضرار، يُرجى قراءة تعليمات الأمان هذه بعناية، وألا يُستخدم المنتج إلا بالطريقة الموصوفة في هذا الدليل.

DE

EN

FR

IT

ES

NL

RU

PL

SE

AR

دليل الاستخدام

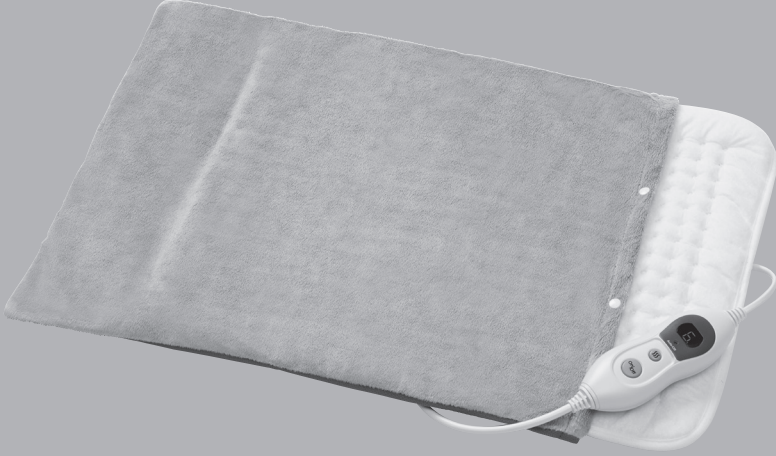

promed HKP-1.6 XL

وسادات التدفئة الكهربائية

DE

EN

FR

IT

ES

NL

RU

PL

SE

AR



8821/9621-0, 0) +49 هاتف: Promed GmbH · Lindenweg 11 · D-82490 Farchant
info@promed.de · www.promed.de · 8821/9621-21 (0) +49 فاكس:

