

1. PRODUCTBESCHRIJVING

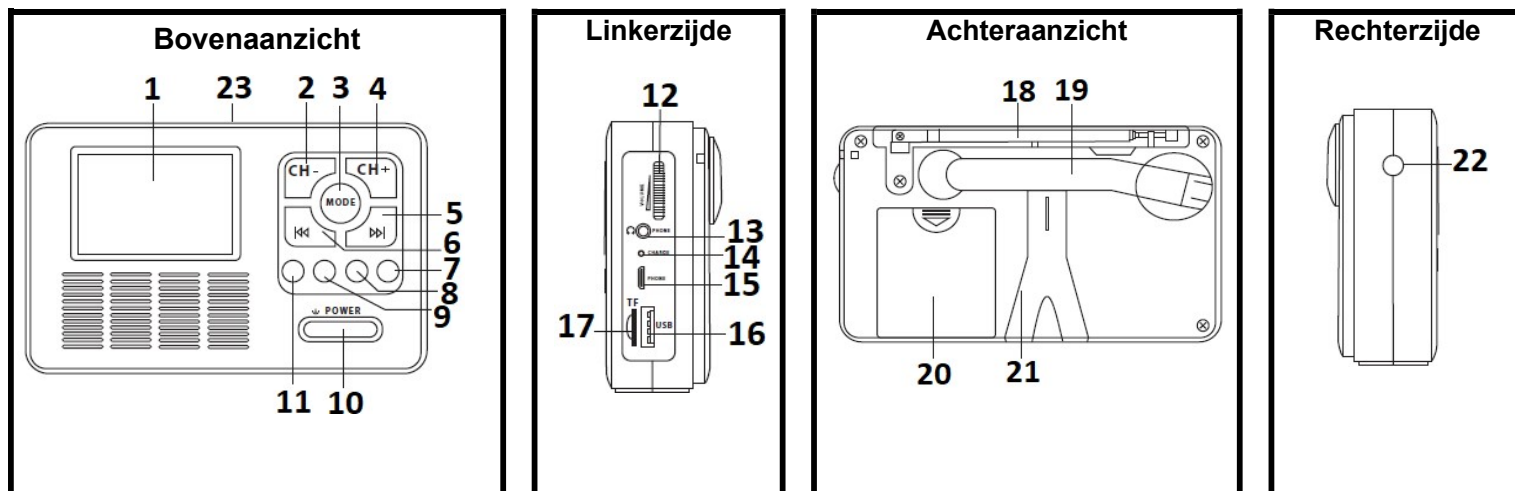

- | | | |
|-----------------------------|-----------------------------|---------------------|
| 1. TFT lcd-scherm | 9. Menu/ Info | 17. TF contactdozen |
| 2. Voorgaand FM station | 10. Stroom aan / uit | 18. Antenna |
| 3. Modus | 11. Led-zaklampen AAN / UIT | 19. Krukken handvat |
| 4. Volgende FM station | 12. Geluidsregelaar Knob | 20. Batterijvak |
| 5. VOLGENDE | 13. Headset aansluiting | 21. Kantele Beugel |
| 6. VOORGAAND | 14. Oplaadindicatoren | 22. LED zaklampen |
| 7. Pauze/ speeld /Auto scan | 15. 5V laadinvoer | 23. Zonnepanel |
| 8. Terug naar laatste menu | 16. USB-poort | |

Meegeleverde accessoires: USB-kabel (x1) - hoofdtelefoon (x1)

2. TECHNISCHE SPECIFICATIE

- FM frequentiebanden: 87,5-108MHz / DAB MHZ 174,928 tot 239,00
- Oplaadbare batterij: 1 x lithium 3,7 V 2000 mAh (inbegrepen) / Droge batterijen: 4 x 1,5 V AAA (6 V - niet inbegrepen)
- Type zonnepaneel: polysilicium zonnecel 5V 80mA
- krukken handvat generatoruitgang: 150 mAh, 5V, 0,75 W.
- Micro USB-oplaadkabel: 5V / 1A
- LED: 1 x 0,2W, 9lm

3. BATTERIJ-INSTALLATIE/OPLAADMODUS BATTERIJ BEDRIJFSMODUS

De elektrische hoofdkrachtbron voor DAB+/FM-radio zijn droge batterijen (1), ingebouwde batterij, na oplading (2) en de DC-ingang met een USB-kabel.

KRACHTBRON

- 1) **Droog batterijen:** Als u voor deze voeding kiest, moet u de radio in de batterijduurmodus zetten voordat u deze inschakelt. Open hiervoor het deksel van het batterijvak (20). Plaats binnenin, rechtsonder, de schakelaar op "BATT" voor de droge batterij. Opmerking: *Let er bij het installeren van de batterij op dat u de polariteitsrichting in het batterijvak in de weg staat.*
- 2) **Oplaadbare lithiumbatterij:** Zet de schakelaar op "LI BATT" voor de oplaadbare batterij. Zorg ervoor dat de radio is opgeladen of laad hem van tevoren. *Zie de downloadprocedure hieronder.*

OPLAADMODUS

De lithium batterij die via de USB-kabel wordt opgeladen, is de belangrijkste oplaadmodus. Het zonnepaneel en de hulpslinger zijn oplaadfunctie.

- 1) **Oplaadbare lithiumbatterij:** Sluit de radio aan op het oplaadapparaat, zoals een Powerbank via een USB-oplaadkabel. De rode vlag staat aan tijdens het opladen. Wanneer het volledig is geladen, wordt het groen. Verwijder vervolgens de kabel.

Opmerkingen:

- De radio kan tijdens het opladen worden gebruikt. Het laadsymbool wordt weergegeven wanneer het is aangesloten.
- Als u de micro USB-kabellader gebruikt, zorg er dan voor dat u geen van de volgende 5V 1A-specificaties gebruikt!
- Opladen van oplaadbare batterijen kan veilig worden gedaan in alle oplaadmodi, terwijl droge batterijen binnen zijn omdat ze geïsoleerd zijn..

- 2) **Zonnepaneel:** Zelfs als het is geen zonlicht, zal zonne-energie automatisch de lithium batterij op te laden.
- 3) **Dynamo opladen:** Volledig opladen: de oplaadindicator licht groen op.

DRAAI DE HANDGREEP NIET MEER DAN 120 KEER PER MINUUT. BIJ HET DRAAIEN MOET DE SNELHEID NIET TE HOOG ZIJN, ANDERS BREEKT HET HANDVAT. WANNEER U DYNAMO VERMOGEN GEBRUIKT OM OP TE LADEN, HOUD DAN GESTAAG SNELHEID EN EEN CONSISTENTE RICHTING AAN.



4. WERKING

Ga na het selecteren van de krachtbron als volgt te werk:

4.1 BASISFUNCTIE

4.1.1 Draaien aan of uit: POWER

1. Draaien aan , Druk op en vasthouden "  POWER " knop totdat het bericht "**Welkom op digitale DAB-radio**" wordt weergegeven. De radio staat aan. .
2. Draaien uit , Druk op en vasthouden "  POWER " knop 2-3 seconden Druk op te laten. De radio gaat in de slaapstand en geeft de wachtlokinterface weer (zie afbeelding hieronder). , Druk op en vasthouden totdat het bericht "**GOOD BYE**" wordt weergegeven. De radio gaat uit.

Opmerking: in de stand-by-modus Druk op "  POWER " meteen op.

4.1.2 MODUS functie

1. Druk op "MODUS" overschakelen naar functie modus.

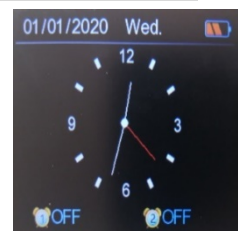

2. Druk op ◀◀ of ▶▶ herhaaldelijk schakelen tussen de verschillende modus hieronder



3. De gewenste modus bereiken, Druk op « ||◀SCAN » om ongeveer 2/3 seconden in te voeren of te wachten zonder op de knop te drukken.

4.2 GOED GEBRUIKEN DAB+/ FM RADIO

BELANGRIJKE OPMERKINGEN OVER DAB en FM:

- Trek de antenne volledig uit voordat u scant.
- De radio kan tot 40 DAB- en 20 FM-zenders opslaan.
- De signaalsterkte kan worden verminderd in zeer bebouwde zones, in kelders en in gebouwen waar de muren zijn gemaakt van materiaal zoals dikke steen of gewapend beton. **De radio in de buurt van een venster plaatsen kan helpen en de ontvangst kan beter zijn op een hogere dan op een lagere verdieping.**
- Als u uw radio hebt verplaatst naar een andere locatie, bijv. op vakantie, kunt u een lokale scan uitvoeren voordat u hem gebruikt.
- Sommige zones worden mogelijk niet gedekt door het DAB+ signaal. Om zeker te zijn dat er DAB+ dekking is in uw regio kunt u informatie opzoeken op het internet over de DAB+ ontvangst in uw regio.
- Aangezien bijkomende DAB+ zenders en diensten regelmatig beschikbaar worden, moet u af en toe een scan uitvoeren om een bijgewerkte lijst op te slaan in het geheugen van uw radio.
- Als een bestaande DAB zender reeds is opgeslagen met een vooraf ingesteld cijfer wordt het overschreven wanneer de nieuwe DAB zender wordt opgeslagen. Wanneer u DAB radiozender voorinstellingen opslaat, overschrijven deze uw FM zenderinstellingen niet. Beide opmerkingen gelden ook voor FM zenders.



Koptelefoon (inbegrepen)

- Voeg de koptelefoon in de koptelefoon jack om te gebruiken.
- Zorg ervoor dat het volume niet te hoog is voordat u de koptelefoon gebruikt.



	Om eventuele gehoorschade te voorkomen, mag u niet luisteren op een hoog volumeniveau gedurende een lange periode.
	Zorg ervoor het volume in te stellen op een geluidsniveau dat het beste past bij de gevoeligheid van uw gehoor.

Opmerking: Het volume kan niet worden ingesteld bij het afspelen van de radio, USB-stick of TF-kaart.



4.2.1 DAB+ modus

Eerste gebruik van volledige scan: De standaard ingeschakelde modus is DAB-modus. Daarom begint, wanneer de radio voor het eerst wordt ingeschakeld, een volautomatische scan van de beschikbare lokale DAB-stations. Bij het scannen wordt het aantal opgenomen stations weergegeven. Als je klaar bent, stemt de radio af op het station en worden de onderdelen weergegeven. Opmerking: Als er geen station wordt geanalyseerd, wordt op het scherm « **DAB NO station** ».

In de volgende toepassingen doen de volgende:

Toegang in DAB-modus:

1. Druk op **MODUS** knop.

2. Druk op  of  DAB-pictogram of kies het.
3. Druk op «  **SCAN** » om de DAB-modus te invoeren van de of wacht ongeveer 2/3 seconden.





Volledige scan

In DAB modus, Druk op en vasthouden «  **SCAN** » knop radio begint met het zoeken naar beschikbare DAB+ stations.

DRUK NIET op een knop tijdens het scannen!

Luisteren naar presets DAB+ stations

Zodra de scan met succes is voltooid en de stations zijn opgeslagen:

1. In DAB+ modus, druk op  of  één keer om de lijst opgeslagen DAB+ stations.
Druk herhaaldelijk  of  schuif door de verschillende stations en druk op stops wanneer u het gewenste station bereikt.
2. Druk op «  **SCAN** » te luisteren.
3. Draai de antenne en/of verander de positie van de radio voor een optimale ontvangst.

DAB station scherm informatie: Menu info

Druk tijdens het luisteren naar een DAB+ station herhaaldelijk op [MENU INFO] om de verschillende soorten informatie met betrekking tot deze radio te zien, indien beschikbaar, als volgt: (1) "RadioTekst ": informatie over de beschrijving van de radio, details van het programma, enz. indien deze niet beschikbaar is, wordt "Geen radiotekst" weergegeven.(2) **Programmatype**: type programma-uitzending: rock, jazz, enz. - Indien niet beschikbaar, wordt "Geen PTY" weergegeven.(3) "Groepsnaam": een verzameling nationale of lokale radiostations die samen worden verpakt en uitgezonden op één frequentie / **Frequentie**: bijvoorbeeld: 11B 218.640 MHz.



(4) **Signaalfout**: Het tussenruimtegetal ligt tussen 0 en 99. Als het signaalfoutpercentage 30 of meer is, zal de ontvangstkwaliteit niet bevredigend zijn. Probeer de antenne aan te passen of de radio te verplaatsen om de **signaalontvangst**: dit wordt weergegeven door het aantal gekleurde balken. (5) **Audio-informatie**: Bitsnelheid, codec, audiotype, enz.(6) **Datum/ Dag van de week**: Gegevens automatisch opgeslagen.

Opmerking: DAB + radio synchroniseert zijn horloge automatisch met dat van een DAB-station en zendt elk uur signalen uit. Wanneer een station zich bevindt of afgesteld is, moeten de tijd en datum automatisch worden aangepast en bijgewerkt om de tijd op het lokale radiostation weer te geven. De nauwkeurigheid van de datum en tijd is afhankelijk van de informatie die door het radiostation wordt verzonden

4.2.2 MODUS FM



Toegang in FM modus:

1. Druk op **MODUS** knop.
2. Druk op de  of  ervoor kiezen om herhaaldelijk FM modus.
3. Druk op «  **SCAN** » om de FM-modus te invoeren van de.

volledige scan

1. In FM modus, Druk op en vasthouden «  **SCAN** » auto-scan te starten.
2. Tijdens het scannen toont de radio het aantal opgeslagen stations. Als het klaar is, stemmen de radio's af op het scherm station en speelt

Listening to preset FM stations

1. In FM modus, druk op "CH-" of "CH+" om vorige of volgende opgeslagen FM station.
2. Als de kwaliteit ontvangst slecht is, past u de frequentie aan door op  of  vooruit of achteruit met 0,05 MHz bij elke druk.

FM station scherm informatie

Tik tijdens het luisteren naar een FM-station op **[INFO MENU]** om de volgende informatie (indien aanwezig) te zien: Radiotekst (Tekst uitgezonden bij station), de naam van het programmastation, het type programma (beschrijft het type muziek dat wordt uitgezonden, bijvoorbeeld rock of classic), de frequentie van het station, datum en dag van de week.

4.2.3 Bluetooth modus





1. Druk op **MODUS** knop.
2. Druk op **◀◀** of **▶▶** bluetooth-pictogram selecteren.
3. Druk op **◀ ||◀ SCAN ▶** te invoeren van de. "Koppelen" schermen.
4. Schakel uw telefoon of ander apparaat in. Bluetooth Invoeren van de in het setup-menu. Zoek **"EP712 DAB RADIO"**. Koppel het apparaat met de radio om ze aan te sluiten.
5. Wanneer het koppelen slaagt, speelt u uw apparaat af zoals u normaal doet.

OPMERKING:

- Zorg ervoor dat de afstand tussen het Bluetooth- apparaat en eenheden is binnen 10 meter.
- Voorkom dat andere Bluetooth-apparaten in de buurt het signaal en de verbinding verstoren.

4.3 USB MODUS/ TF KART MODUS - MP3 -bestanden afspelen

- Compatibel audio bestanden: MP3 slechts./ - De maximale capaciteit van de TF-kaart en het USB-geheugen (niet inbegrepen): 32 GB / - USB-geheugen of TF-kaart moet audio bestanden bevatten ten minste één MP3 die door de radio moet worden gedetecteerd.

1. Druk op **MODUS** knop.
2. Druk op **◀◀** of **▶▶** meerdere keren om TFkaart of USB-pictogram te kiezen.  
3. Druk op **◀ ||◀ SCAN ▶** te invoeren van de.
4. Plaats een TF-kaart of USB-sleutel in de bijbehorende sleuf. De radio heeft toegang tot de tracklist op de kaart TF vanaf de USB-sleutel. Opmerking: MP3-bestanden kunnen 2-3 seconden later automatisch worden afgespeeld.
5. Druk op **◀◀** of **▶▶** naar de vorige of volgende track af te spelen. lang druk **◀◀** of **▶▶** doorspoelen of terugspoelen
6. Spelen **◀ ||◀ SCAN ▶** onderbreken of hervatten luisteren.

4.4 ZAKLAMPEN LAMPE

Druk op lamp button  te zet de zaklampe aan, druk nogmaals om uit te schakelen.

4.5 MENU MODUS in DAB+ en FM modus

4.5.1 Invoeren van de Menu modus

1. In DAB of FM modus, Druk op en vasthouden **"MENU INFO"**.
2. Druk op **◀◀** of **▶▶** om het gewenste menu te kiezen uit de menu's dat de hele reeks in DAB- of FM-modus als volgt is. Druk op **◀ ||◀ SCAN ▶** te bevestigen.

DAB MODUS- MENU LIJST: Station lijst - Vooraf ingestelde oproepen – Vooraf ingestelde winkel – Scan – Manuele wijsje – Prune -

**Achtergrondverlichting – Tijd/Datum – Alarms- Slapen –
EQ – Taal – Fabrieksinstellingen – Systeem versie**
**FM MODUS - MENU LIJST: Vooraf ingestelde oproepen – Vooraf ingestelde
winkel – Scan – Achtergrondverlichting – Tijd/Datum –
Alarms- Slapen – EQ – Taal – Fabrieksinstellingen –
Systeem versie**

Opmerking: Als u het menu, submenu's of 'opties' wilt verlaten, druk op ↶.

4.5.2 Station lijst (DAB modus alleen)

1. Nadat u de menu modus hebt geopend, "**Station lijst**" menu. (Zie stap 1 en 2 in doorsnede **4.5.1:** "**menu modus hebt geopend**»), Druk op ◀◀ of ▶▶ het gewenst selecteer radio station.
2. Druk op ◀ **▶▶ SCAN** » om naar uw programma te luisteren.

4.5.3 Vooraf ingestelde oproepen

In de FM-modus wordt het weergegeven na het scannen. In het DAB-menu is het de lijst met radiostations die eerder zijn opgeslagen.

1. Na het invoeren van de menu-modus en het invoeren "**Vooraf ingestelde oproepen**". (Zie stap 1, 2 en in doorsnede **4.5.1:** "**invoeren van de menu modus** »), het gewenste radiostation druk de ◀◀ of ▶▶ selecteren.
2. Druk op ◀ **▶▶ SCAN** » om te bevestigen. Druk nogmaals om uw programma te horen.

4.5.4 Vooraf ingestelde winkel

In FM menu, wordt het weergegeven na het scannen. Voor DAB gaat u als volgt te werk om op te slaan:

1. ~~1.~~ Stel in de DAB-modus de radio in op het station dat u wilt opslaan (Zie te doorsnede 4.5.1: "DAB modus" - **Luisteren naar presets DAB+ stations.**
2. Druk op en vasthouden omlaag ◀ **MENU INFO** ».
3. Druk op ◀◀ of ▶▶ herhaaldelijk te kiezen "Vooraf ingestelde winkel". Druk op ◀ **▶▶ SCAN** » invoeren. Druk op ◀◀ of ▶▶ kies de opslag positie 1. Druk op ◀ **▶▶ SCAN** » om deze positie toe te staan aan de radio station. Bericht: ◀ Favoriete zender ingesteld » schermen.
4. ~~4.~~ Herhaal stap 1, 2 en 3 te andere winkels stations.

4.5.5 Scan

Na het invoeren van de menu en dan "**Scan**" menu (Zie stap 1 en 2 in doorsnede **4.5.1:** "**invoeren van de menu modus** »), Druk op ◀ **▶▶ SCAN** » een scan te verrichten.

4.5.6 manuele wijsje (DAB modus only)

1. Na het invoeren van de menu en dan "**Manuele wijsje**" menu. (Zie stap 1 en 2 in doorsnede **4.5.1:** "**invoeren van de menu modus** »), druk op ◀◀ of ▶▶ om de kanaal frequentie te selecteren van de "5 AF" naar de "13F" lijst.
2. Druk op ◀ **▶▶ SCAN** » invoeren van de. **Stel de antenne in of verplaats de radio of naar een andere omgevingslocatie om het krachtigste signaal voor dat kanaal te krijgen en de voortgang van de scan te vergemakkelijken.**

Zodra de zoekopdracht is voltooid, begint de radio af te spelen.

Opmerking: Als de radio het signaal niet ontvangt, drukt u op ↶ om te vertrekken en selecteert u een andere kanaalfrequentie.

4.5.7 Prune functie (DAB modus alleen)

Met dit menu, dat alleen beschikbaar is in de DAB+modus, toegestaan te wissen radio stations die niet kan worde goed ontvangen bij u in de gebied (met zwakke signalen) van de station lijst. Ga na het scannen verder met de snoeifunctie ook hieronder. Het systeem identificeert automatisch alle ongeldigheden stations, en dan worden ze niet meer weergegeven.

Na het invoeren van de PRUNE menu:

1. Druk op **◀◀** of **▶▶** te selecteren "ja".
2. Druk op "**◀◀SCAN**" te prune de station list.

4.5.8 Achtergrondverlichting

Na het invoeren van de menu modus en dan "**Achtergrondverlichting**" menu(Zie stap 1 en 2 in doorsnede **4.5.1:" invoeren van de menu modus**»), druk op **◀◀** of **▶▶** om de "wachtijd" of "niveau" te selecteren. Druk op "**◀◀SCAN**" naar binnen. Druk op **◀◀** of **▶▶** om de gewenste optie te selecteren. Zie de onderstaande tabellen voor meer informatie. Druk op "**◀◀SCAN**" om te bevestigen.

Tijdslijmet (instellen van de duur van de achtergrondverlichting in seconden)								
Altijd aan	10	20	30	45	60	90	120	180

NIVEAU (Helderheid van achtergrondverlichting)		
Laag	Middel	Hoog

4.5.9 Slapen

Na het invoeren van de menu modus en dan "**Slapen**" menu(Zie stap 1 en 2 in doorsnede **4.5.1:" invoeren van de menu modus**»), Druk op **◀◀** of **▶▶** om de gewenste duuroptie te selecteren: UIT (deactivering), 15 minuten, 30 minuten, 45 minuten, 60 minuten, 1S15, 1S30, 1S45, 2H. Opmerking: De radio schakelt automatisch uit nadat de timer voorbij is.

4.5.10 EQ = Gelijkmaker

EQ Beschrijf de geluidseffect modus die levensvatbaar is bij het afspelen van kaart

Na het invoeren van de menu modus en dan "**EQ**" menu(Zie stap 1 en 2 in doorsnede **4.5.1 : " invoeren van de menu modus** »), Druk op **◀◀** of **▶▶** om de gewenste optie te selecteren: Normaal, klassiek, pop, jazz, etc. Druk op "**◀◀SCAN**" om te bevestigen.

4.5.11 TAAL

Na het invoeren van de menu modus en dan "**Taal**" menu(Zie stap 1 en 2 in doorsnede **4.5.1 : " invoeren van de menu modus** »), Druk op **◀◀** of **▶▶** om de gewenste taal te selecteren: Engels, Duits, Frans, Noors, Italiaans, Zweeds, Deens, Pools en Fins. Druk op "**◀◀SCAN**" om te bevestigen.

4.5.12 Fabrieksinstellingen

Na het invoeren van de menu modus en dan "**Fabrieksinstellingen**". (Zie stap 1 en 2 in doorsnede **4.5.1:" invoeren van de menu modus** »), Druk op **◀◀** of **▶▶** te selecteren "Ja". Druk op "**◀◀SCAN**" om te bevestigen. De fabrieksinstellingen worden hersteld en de radio voert een scan uit van de beschikbare station radios.

4.5.13 Systeem versie

Na het invoeren van de menu modus en dan "Systeem versie" modus (Zie stap 1 en 2 in doorsnede 4.5.1 : " Na het invoeren van de menu modus»), Druk op « **||◀SCAN** » to de informatie over de softwareversie weer te geven.

4.5.14 Invoeren "Tijd/ datum"

1. Na het invoeren van de menu modus en selecteren "Tijd/ datum ". (Zie stap 1 en 2 in doorsnede 4.5.1 : " invoeren van de menu modus»), Druk op « **||◀SCAN** » om in te voeren.
2. Druk op **◀◀** of **▶▶** om te kiezen uit de volgende lijst en het gewenste submenu



3. Druk op « **||◀SCAN** » om in te voeren:

4.5.14.1 Tijd en datum instellingen

1. Na het selecteren en invoeren van het submenu "gedefinieerde tijd en datum" (Zie stap 1 ,2en 3 in doorsnede 4.5.9.14: hierboven), Druk op **◀◀** of **▶▶** om de knipperende dag in te stellen (« dd »).
2. Druk op « **||◀SCAN** » om te bevestigen en door te gaan naar de volgende knipperende waarde.
3. Ga voor de volgende instellingen: maand ("mm"), jaar ("yyyy"), tijdnnummers en minutnummers als volgt te werk: Druk op **◀◀** of **▶▶** om de knipperwaarde aan te passen. Druk op « **||◀SCAN** » om te bevestigen en ga verder met de volgende knipperende waarde die moet worden ingesteld.

4.5.14.2 Andere tijd/Datum submenu's

Voor de volgende submenu's: uursysteem instellen/ Datumnotatie instellen/ Klokstijl/ Automatische update, gaat u verder zoals hieronder:

1. Na het selecteren en invoegen van het menu "tijd en datum" (Zie stap 1 ,2en 3 in doorsnede 4.5.9.1: Het invoeren van de tijd / datum), Druk op **◀◀** of **▶▶** om het submenu te selecteren Druk op « **▶||SCAN** » naar binnen.
2. Druk op **◀◀** of **▶▶** om de gewenste optie te selecteren. Zie onderstaande tabellen voor meer informatie over opties.
3. Druk op « **▶||SCAN** » om te bevestigen.

URENS YSTEEM INSTELLEN	
24-uurs indeling	12-uurs indeling



















DATUMNOTATIE INSTELLEN		
dd-mm-yyyy	mm-dd-yyyy	Yyyy-mm-dd

* d=dag, m= maand, j=jaar

KLOKSTIJL

Analoog	Digitaal
AUTO BIJWERKEN (TIJD & DATUM)	
Geen actualisering	Actualisering van de radio

4.5.15 Alarms 1 & 2

1. In DAB of FM modus, Druk op en vasthouden "MENU INFO".
2. Druk op  of  te selecteren "ALARMS". Druk op  **SCAN** » naar binnen.
3. Druk op  of  te selecteren alarm 1 of 2. Opmerking: Standaard, "Alarm 1 UIT" is gemarkeerd.
4. Druk op  **SCAN** » naar binnen.
5. Druk op  **SCAN** » om aan (geactiveerd) of uit (deactivering) te selecteren.
6. Druk op  eenmaal om alarmtijd te bereiken. Druk op  **SCAN** » naar binnen.
7. Druk op  of  om de alarmtijd knipperende figuur in te stellen. Druk op  **SCAN** » om te bevestigen.
8. Herhaal stap 8 om het nummer voor de alarmminuut in te stellen.
9. Om de volgende instellingen in te stellen: hoorbaar alarm, alarm optreden en volume, gaat u als volgt te werk: Druk op  tijden om de volgende instelling te bereiken. Druk op  **SCAN** » om de lijst met opties weer te geven. Druk op  of  om de gewenste optie te selecteren. Druk op  **SCAN** » om te bevestigen.
10. Alarm instellen 2, Druk op  om naar de eerste pagina te gaan. Herhaal stap 3 tot en met 9 om de instellingen in te stellen.

OPMERKING:

Wanneer het alarm geluiden:

- TE STOPPEN Druk op  POWER knop.

- TE SNOOZE ACTIVEREN, FUNCTIE, Druk op knop  **SCAN** »,  of "MENU INFO".

Het hoorbare alarm klinkt 5 minuten later. Opmerking: Nadat u op een van deze knoppen hebt gedrukt, kunt u de duur van het alarmherinneringsinterval instellen.

Wanneer het scherm "SNOOZE" 5 minuten duurt, draait u voorzichtig aan de volumeregelaar knob en stopt u met draaien wanneer het gewenste nummer verschijnt: 5, 10, 15 of 30. Druk niet op een knop totdat de sluimerinterface uitkomt.

5. WAARSCHUWINGEN

1. Uit de buurt houden van warmtebronnen, direct zonlicht, vochtigheid, water en andere vloeistoffen.
2. Betreiven Sie es nicht bei hoher Temperatur.
3. Niet in water onderdompelen.
4. Stel het niet bloot aan stevige impact en gooi er niet mee.
5. Niet laten vallen, kortsluiten, aanpassen, uit elkaar halen of doorboren.
6. Dit is geen speelgoed. Houd het buiten bereik van kinderen.
7. Im Fall von Anomalien (Ausbuchtung, Hitze etc.) während des Ladevorgangs trennen Sie den USB-Stecker, stoppen den Einsatz und bringen Sie es zu einem qualifizierten Techniker.
8. Probeer uw radio niet zelf te repareren. Alle reparaties moeten worden uitgevoerd door een gekwalificeerde technicus.
9. Trennen Sie es vom USB-Stecker nach Abschluss des Ladevorgangs.

6. VEILIGHEIDSTIP VOOR DE BATTERIJ

- Verwijder de batterijen indien u van plan bent de klok voor langere tijd niet te gebruiken.
- Combineer geen alkaline batterijen met gewone batterijen (koolstof-zink) of oplaadbare batterijen (nikkel hybride).
- Combineer geen nieuwe met gebruikte batterijen.
- Probeer geen batterijen op te laden die niet oplaadbaar zijn.
- Haal indien mogelijk oplaadbare batterijen uit het apparaat alvorens ze op te laden.
- Oplaadbare batterijen moeten altijd worden opgeladen onder toezicht van een volwassene.
- Verwijder de lege batterijen.
- Zorg er voor dat er geen kortsluiting ontstaat bij voedingspunten.
- Gebruik altijd de aanbevolen batterijen of batterijen van een overeenkomend type.
- Respecteer de polariteit van de batterijen.

7. VEILIGHEIDSTIP VOOR DE BATTERIJ

LET OP:

- Lithium-ion batterijen kunnen eenvoudig scheuren, ontbranden of exploderen wanneer deze worden blootgesteld aan hoge temperaturen of direct zonlicht.
- Niet demonteren of de batterij wijzigen. Niet demonteren of de batterij wijzigen. De batterij bevat veiligheid en bescherming apparaten, die indien beschadigd, warmte kan genereren, ontploffen of ontbranden.
- De batterij mag niet verwijderd worden, voordat deze volledig leeg is.
- De batterij moet uit het apparaat verwijderd worden, voordat deze ter beschikking gesteld wordt.
- Als u de batterij verwijdert, moet u het apparaat afsluiten van het lichtnet.
- Sluit het apparaat nooit na het verwijderen van de batterij.
- De batterij moet op veilige wijze weggedaan worden.

Naarmate de batterij niet uit het product kan worden verwijderd, moet je veilig het product van de batterij te verwijderen bij de inzamelpunten om het beschikbaar zijn voor dit type product te maken. Voor het afvoeren van het product, zorg ervoor dat de batterij helemaal leeg is.

8. HANDHAVING

- Maak het alleen met een droog doek schoon.
- Het is belangrijk dat geen vloeistof de binnenkant van het werkstuk bereikt.

LET OP: U mag dit apparaat niet wegdoen met uw huishoudelijk afval. Uw gemeente heeft een speciaal inzamelsysteem opgezet voor dit soort producten. Vraag op uw gemeentehuis waar zich de speciaal hiervoor bestemde containers bevinden. Elektrische en elektronische producten bevatten namelijk bestanddelen en stoffen die gevaarlijk kunnen zijn voor het milieu of voor de volksgezondheid en moeten worden gerecycled. Dit pictogram geeft aan dat de elektrische en elektronische apparatuur speciaal moeten worden ingezameld. Het pictogram bestaat uit een doorkruiste container op wielen.



Geïmporteerd door EML – Prodis merk, 1 rue de Rome, 93110 Rosny-sous-Bois, Frankrijk/
Gemaakt in de VRC

Op de markt gebracht door EUROtops Versand GmbH, Elisabeth-Selbert-Str.3, D-40764
LANGENFELD, Duitsland