

1. PRODUKTBESCHREIBUNG

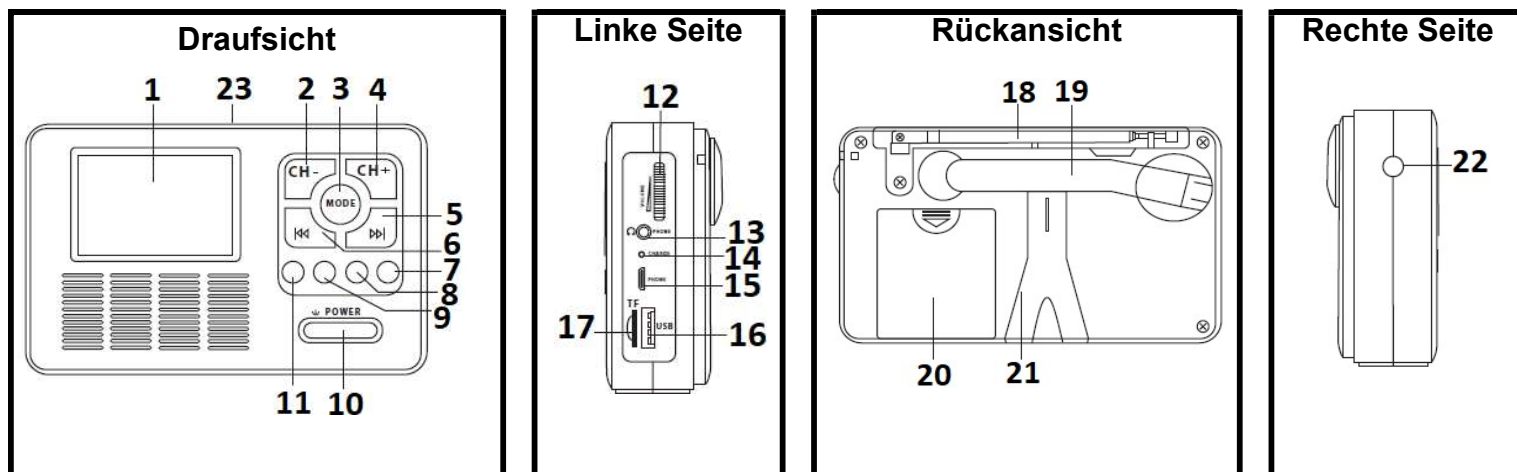

- | | | |
|-------------------------------|----------------------|----------------------|
| 1. TFT-LCD-Bildschirm | 9. Menü/ Info | 17. TF-Buchse |
| 2. Vorheriger FM-Sender | 10. Strom EIN/ AUS | 18. Antenne |
| 3. Modus | 11. LED-Taschenlampe | 19. Kurbelgriff |
| 4. Nächster FM-Sender | EIN/AUS | 20. Batteriefach |
| 5. VORWÄRTS | 12. Lautstärkeregler | 21. Kipphalterung |
| 6. RÜCKWÄRTS | 13. Headsetbuchse | 22. LED-Taschenlampe |
| 7. Pause/Wiedergabe/Auto-Scan | 14. Ladeanzeige | 23. Solarmodul |
| 8. Zurück zum vorherigen Menü | 15. 5V Ladeingang | |
| | 16. USB-Schlitz | |

Mitgeliefertes Zubehör: USB-Kabel (x1) + Kopfhörer (x1)

2. TECHNISCHE DATEN

- Frequenzbereiche: FM 87,5-108MHz/ DAB 174,928-239,00 MHz
- Akku: 1 x Lithium 3,7V 2000mAh (enthalten)/ Trockenbatterien: 4 x 1,5V AAA (6V -nicht enthalten)
- Typ des Solarmoduls : Polysilizium-Solarzelle 5V 80mA
- Ausgangsspannung des Handkurbelgenerators: 150mAh, 5V, 0,75W.
- Micro-USB-Ladekabel: 5V/ 1A
- LED: 1 x 0,2W, 9lm

3. INSTALLATION/ LADEMODOUS DES AKKUS

Die Hauptstromquellen für das DAB+/ FM-Radio sind Trockenbatterien (1), die eingebaute Batterie nach dem Aufladen (2) und der Gleichstromeingang über das USB-Kabel.

STROMQUELLEN

- 1) **Trockenbatterien:** Wenn Sie diese Stromquelle wählen, sollten Sie das Radio vor dem Einschalten auf den Batteriebetrieb einstellen. Öffnen Sie dazu den Deckel des Batteriefachs (20). Stellen Sie im Inneren, unten rechts, den Schalter auf „**BATT**“ für Trockenbatterie-Betrieb. *Hinweis: Achten Sie beim Einsetzen der Batterie auf die im Batteriefach angegebene Polaritätsrichtung.*
- 2) **Wiederaufladbare Lithium-Batterie:** Stellen Sie den Schalter auf „**LI BATT**“ für den Betrieb mit wiederaufladbaren Batterien (Akkus). *Vergewissern Sie sich,*

dass das Radio geladen ist oder laden Sie es vorher auf. Beachten Sie die Vorgehensweise zum Laden weiter unten.

LADEMODI

Der Lithium-Akku wird hauptsächlich über das USB-Kabel geladen. Solarmodul und Handkurbel sind Hilfsladungsfunktionen.

- 1) **Wiederaufladbarer Lithium-Akku:** Verbinden Sie das Radio über das USB-Ladekabel mit dem Ladegerät, z. B. einer Powerbank. Die rote Anzeige leuchtet während des Ladevorgangs. Wenn das Gerät vollständig geladen ist, wird sie grün. Trennen Sie dann das Kabel.

Hinweise:

- Das Radio kann während des Ladevorgangs verwendet werden. Das Ladesymbol wird angezeigt, wenn das Gerät eingesteckt ist.
- Wenn Sie ein Ladegerät mit Micro-USB-Kabel verwenden, achten Sie darauf, dass Sie keins mit Spezifikationen unter 5V 1A verwenden!
- Das Laden des Akkus kann in jedem Lademodus sicher durchgeführt werden, während sich die Trockenbatterien im Inneren befinden, da sie isoliert sind.

- 2) **Solarmodul :** Solange Sonnenlicht vorhanden ist, lädt die Solarenergie automatisch die Lithiumbatterie.

- 3) **Dynamoladen:** Vollständige Ladung : Die Ladeanzeige leuchtet grün.



DREHEN SIE BITTE DEN GRIFF NICHT ÖFTER ALS 120 MAL PRO MINUTE. BEIM DREHEN SOLLTE DIE GESCHWINDIGKEIT NICHT ÜBERMÄSSIG HOCH SEIN, DA SONST DER GRIFF BRECHEN KANN. FALLS SIE MIT DYNAMO AUFLADEN, HALTEN SIE EINE KONSTANTE GESCHWINDIGKEIT UND RICHTUNG EIN.

4. BETRIEB

Nachdem Sie die Stromquelle ausgewählt haben, gehen Sie wie folgt vor:

4.1 GRUNDFUNKTIONEN



4.1.1 Ein- oder ausschalten: POWER

1. Zum Einschalten halten Sie die Taste " POWER" gedrückt, bis die Meldung „Welcome to Digital radio DAB+“ angezeigt wird. Das Radio ist eingeschaltet.
2. Zum Ausschalten halten Sie die Taste " POWER" für 2-3 Sekunden gedrückt. Das Radio wechselt in den Schlafmodus und zeigt die Oberfläche der Standby-Uhr an (siehe nebenstehendes Bild). Halten Sie erneut gedrückt, bis die Meldung „GOOD BYE“ angezeigt wird. Das Radio wird ausgeschaltet.



Hinweis : Um den Standby-Modus zu verlassen, drücken Sie  POWER einmal

4.1.2 Funktion MODUS

1. Drücken Sie die Taste „MODE“, um die Modusfunktion zu aktivieren.
2. Drücken Sie wiederholt  oder , um zwischen den verschiedenen Modi zu wechseln:



3. Wenn Sie den gewünschten Modus erreicht haben, drücken Sie „  SCAN“, um ihn aufzurufen, oder warten Sie etwa 2/3 Sekunden, ohne eine Taste zu drücken.

4.2 VERWENDEN IHRES DAB+/ FM-RADIOS

WICHTIGE INFORMATIONEN ZU DAB und FM:



- Ziehen Sie die Antenne vor dem Suchlauf vollständig heraus.
- Das Radio kann bis zu 40 DAB- und 40 FM-Sender speichern.
- Die Signalstärke ist in folgenden Umgebungen möglicherweise geringer: dicht bebaute Gegenden, Keller, innerhalb von Gebäuden mit dicken Steinmauern oder verstärkten Betonmauern. **Es kann hilfreich sein, das Radio nahe einem Fenster zu platzieren; der Empfang ist in oberen Stockwerken möglicherweise besser als in unteren.**
- Sollten Sie das Radio an einem anderen Ort verwenden, z. B. auf Reisen, führen Sie vor Gebrauch einen lokalen Suchlauf durch.
- In manchen Gegenden ist der Empfang des DAB+-Signals eventuell nicht möglich. Um sicherzustellen, dass eine Übertragung mittels DAB+ möglich ist, suchen Sie im Internet Informationen bezüglich des DAB+-Empfangs in der jeweiligen Gegend.
- Da zusätzliche DAB+-Sender und -Dienste laufend zugänglich gemacht werden, führen Sie von Zeit zu Zeit einen Suchlauf durch, um die Liste Ihrer im Radio gespeicherten Sender zu aktualisieren.
- Wenn ein bereits vorhandener DAB-Sender unter der gewählten Speicherplatznummer gespeichert ist, wird er beim Speichern eines neuen DAB-Senders überschrieben. Beim Speichern eines DAB-Radiosenders werden bereits gespeicherte FM-Sender nicht überschrieben. Beide Aussagen treffen auch auf FM-Sender zu.

Kopfhörer (im Lieferumfang enthalten)

- Kopfhörer zur Anwendung in den Kopfhörereingang einstecken.
- Stellen Sie sicher, dass die Lautstärke nicht zu laut ist, bevor Sie Ihre Kopfhörer nutzen.



	<p>Um mögliche Hörschäden zu vermeiden, hören Sie nicht über einen längeren Zeitraum mit hoher Lautstärke Radio.</p>
	<p>Stellen Sie die Lautstärke so ein, dass sie Ihrer Hörempfindlichkeit am besten entspricht.</p>



Hinweis: Die Lautstärke konnte nur eingestellt werden, wenn das Radio, der USB-Stick oder die TF-Karte abgespielt wurden.

4.2.1 DAB+ Modus

Vollständiger Suchlauf bei der ersten Verwendung: Der standardmäßig aktivierte Modus ist der DAB-Modus. Wenn das Radio also zum ersten Mal eingeschaltet wird, führt es automatisch einen vollständigen Suchlauf der verfügbaren lokalen DAB+-Sender durch. Während des Suchlaufs wird die Anzahl der gespeicherten Sender angezeigt. Wenn dies abgeschlossen ist, stellt das Radio den angezeigten Sender ein und gibt ihn wieder. Hinweis: Wenn kein Sender gefunden wird, zeigt der Bildschirm „DAB NO station“ an.

Gehen Sie bei den nächsten Verwendungen wie unten beschrieben vor:

Aufrufen des DAB-Modus:

1. Drücken Sie die Taste **MODE**.
2. Drücken Sie  oder , um das DAB-Symbol auszuwählen.

3. Drücken Sie „ **||◀ SCAN**“, um in den DAB-Modus zu gelangen oder warten Sie ca. 2/3 Sekunden.

Vollständiger Suchlauf

Halten Sie im DAB-Modus die Taste „ **||◀SCAN**“ gedrückt, bis das Radio mit dem mit dem Suchlauf nach verfügbaren DAB+-Sender beginnt.
Drücken Sie während des Suchlaufs **KEINE** Taste!

Wiedergabe von voreingestellten DAB+-Sendern

Wenn der Suchlauf erfolgreich abgeschlossen ist und die Stationen gespeichert wurden, gehen Sie wie folgt vor:

1. Drücken Sie im DAB+-Modus einmal **◀◀** oder **▶▶** um die Liste der gespeicherten DAB+-Sender aufzurufen.
2. Drücken Sie wiederholt **◀◀** oder **▶▶** um durch die verschiedenen Sender zu blättern und lassen Sie die Taste los, wenn Sie den gewünschten Sender erreicht haben.
3. Drücken Sie „ **||◀ SCAN**“, um die Wiedergabe zu starten.
4. Drehen Sie die Antenne und/oder ändern Sie die Position des Radios, um den besten Empfang zu erzielen.

Informationen zur DAB-Senderanzeige: Menü Info

Durch wiederholtes Drücken von **[MENU INFO]** während der Wiedergabe eines DAB+-Senders können Sie die verschiedenen Arten von Informationen zu diesem Radio, sofern verfügbar, wie folgt anzeigen: **(1) «Radiotext»:** Informationen zur Beschreibung des Radios, Programmdetails usw. Wenn nicht vorhanden, wird „No radio text“ (kein Radiotext) angezeigt. **(2) Programmart:** Art des gesendeten Programms: Rock, Jazz usw. - Wenn nicht verfügbar, wird „No PTY“ angezeigt. **(3) «Gruppenname»:** Sammlung von nationalen oder lokalen Radiosendern, die auf einer Frequenz gebündelt und gemeinsam übertragen werden/ **Frequenz :** zum Beispiel : 11B 218.640 MHz. **(4) Signalfehler :** Die Bereichsnummer liegt zwischen 0 und 99. Wenn die Signalfehlerrate 30 oder mehr beträgt, ist die Empfangsqualität nicht zufriedenstellend Versuchen Sie, die Antenne zu justieren oder Ihr Radio an einem anderen Ort aufzustellen, um den Empfang zu verbessern/ **Signalstärke :** dargestellt durch die Anzahl der farbigen Balken. **(5) Audio-Informationen:** Bitrate, Codec, Audiotyp, etc. **(6) Datum/Wochentag :** Daten werden automatisch gespeichert.

Hinweis: Das DAB+-Radio kann seine Uhr automatisch mit der eines DAB-Radiosenders, der Zeitsignale sendet, synchronisieren. Wenn ein Sender gefunden oder eingestellt wird, werden Uhrzeit und Datum automatisch angepasst und auf der Grundlage der Uhrzeit des lokalen Radiosenders aktualisiert. Die Genauigkeit von Uhrzeit und Datum hängt von den Informationen ab, die der Radiosender ausstrahlt

4.2.2 MODUS FM

Aufrufen des FM-Modus:



1. Drücken Sie die Taste **MODE**.
2. Drücken Sie **◀◀** oder **▶▶** , um das FM-Modus zu wählen.
3. Drücken Sie „ **||◀ SCAN**“, um in den FM-Modus zu gelangen.

Vollsuchlauf

1. In Halten Sie im FM-Modus „ **||◀ SCAN**“ gedrückt, um den automatischen Suchlauf zu starten.

2. Während des Suchlaufs wird die Anzahl der gespeicherten Sender angezeigt. Wenn dies abgeschlossen ist, stellt das Radio den angezeigten Sender ein und gibt ihn wieder.

Wiedergabe von voreingestellten FM-Sendern



1. In Drücken Sie im FM-Modus „CH -“ oder „CH+“, um den vorherigen oder nächsten gespeicherten FM-Sender auszuwählen.
2. Wenn die Empfangsqualität schlecht ist, nehmen Sie eine Feinabstimmung der Frequenz vor, indem Sie entweder  oder  drücken, um die Frequenz bei jedem Drücken um 0,05 MHz zu erhöhen oder zu verringern.

Informationen zur FM-Senderanzeige:

Durch wiederholtes Drücken von [MENU INFO] während der Wiedergabe eines FM-Senders werden folgende Informationen angezeigt (falls verfügbar): Radiotext (Text, der vom Sender ausgestrahlt wird), Name des Senders, Programmtyp (beschreibt die Art der Musik, die gesendet wird, z. B. Rock oder Klassik), Senderfrequenz, Datum und Wochentag.

4.2.3 Bluetooth Modus













1. Drücken Sie die Taste **MODE**.
2. Drücken Sie  oder , um Bluetooth-Symbol auszuwählen.
3. Drücken Sie „ **SCAN**“, um in den Bluetooth-Modus zu gelangen. „Pairing“ (Koppeln) wird angezeigt.
4. Schalten Sie Ihr Telefon oder ein anderes Gerät ein. Aktivieren Sie Bluetooth in seinem Einstellungsmenü. Suchen Sie „EP712 DAB-RADIO“. Koppeln Sie Ihr Gerät mit dem Radio, um sie zu verbinden.
5. Wenn die Kopplung erfolgreich durchgeführt wurde, spielen Sie Ihr Gerät wie gewohnt ab.

HINWEIS:

- Stellen Sie sicher, dass der Abstand zwischen Ihrem Bluetooth-Gerät und dem Gerät nicht mehr als 10 Meter beträgt.
- Vermeiden Sie andere Bluetooth-Geräte in der Nähe, die das Signal und die Verbindung stören.

4.3 USB-MODUS/ TF-KARTEN-MODUS - Wiedergabe von MP3-Dateien

- Kompatible Audiodateien: Nur MP3. / - Maximale Kapazität von TF-Karte und USB-Stick (nicht im Lieferumfang enthalten): 32GB/ - Der USB-Stick oder die TF-Karte sollte mindestens eine MP3-Audiodatei enthalten, damit sie vom Radio erkannt wird.



1. Drücken Sie die Taste **MODE**.
2. Drücken Sie mehrmals  oder , um das Symbol TFcard oder USB zu wählen.  
3. Drücken Sie „ **SCAN**“, um in den Modus zu gelangen.
4. Stecken Sie die TF-Karte oder den USB-Stick in den entsprechenden Steckplatz. Das Radio greift auf die Titelliste auf der TF-Karte oder dem USB-Stick zu. Hinweis: MP3-Dateien werden möglicherweise automatisch 2-3 Sekunden später wiedergegeben.
5. Drücken Sie  oder , um den vorherigen oder nächsten Titel wiederzugeben. Drücken Sie lange auf  oder , um zurück- oder vorzuspulen.
6. Drücken Sie „ **SCAN**“, um die Wiedergabe anzuhalten oder fortzusetzen.

4.4 TASCHENLAMPE

Drücken Sie die Lampentaste , um die Taschenlampe einzuschalten, drücken Sie erneut, um sie auszuschalten.

4.5 MENÜMODUS in den Modi DAB+ und FM

4.5.1 Aufrufen des Menümodus



1. Halten Sie im DAB- oder FM-Modus „MENU INFO“ gedrückt.
2. Drücken Sie wiederholt die Taste  oder , um das gewünschte Menü aus den Menüs auszuwählen, die je nach DAB- oder FM-Modus in der folgenden Reihenfolge angeordnet sind. Drücken Sie „ SCAN“, um die Auswahl zu bestätigen.

DAB-MODUS - MENÜLISTE: Senderliste – Preset-Abruf – Presetspeicher –
Suchlauf - Manuelle Abstimmung – Bereinigung –
Hintergrundbeleuchtung – Zeit/Datum – Alarme – Sleep –
EQ – Sprache – Werksreset – Systemversion

FM-MODUS - MENÜLISTE: Preset-Abruf – Presetspeicher – Suchlauf -
Hintergrundbeleuchtung – Zeit/Datum - Alarme – Sleep –
EQ – Sprache – Werksreset – Systemversion



Hinweis: Um das Menü, die Untermenüs oder den Modus „Optionen“ zu verlassen, drücken Sie .

4.5.2 Senderliste (nur im DAB-Modus)

1. Nach dem Aufrufen des Menümodus und dann des Menüs „Senderliste“. (siehe Schritte 1 und 2 in Abschnitt 4.5.1 : „Aufrufen des Menümodus“, drücken Sie  oder , um den gewünschten Radiosender auszuwählen.
2. Drücken Sie „ SCAN“, um das Programm wiederzugeben.



4.5.3 Preset-Abruf

Im FM-Modus wird es nach dem Suchlauf angezeigt. Im DAB-Menü ist es die Liste der Radiosender, die zuvor gespeichert wurden.

1. Nach dem Aufrufen des Menümodus und der Eingabe von „Preset-Abruf“. (siehe Schritte 1, 1 und 3 in Abschnitt 4.5.1 : „Aufrufen des Menümodus“), drücken Sie  oder , um den gewünschten Radiosender auszuwählen.
2. Drücken Sie „ SCAN“, um die Auswahl zu bestätigen. Drücken Sie erneut, um das Programm wiederzugeben.

4.5.4 Presetspeicher

Im FM-Menü wird es nach dem Suchlauf angezeigt. Für DAB gehen Sie zum Speichern wie unten beschrieben vor:

1. Stellen Sie Ihr Radio im DAB-Modus auf den Sender ein, den Sie speichern möchten (siehe Abschnitt 4.5.1: „DAB-Modus“ - **Anhören von voreingestellten DAB+ Stationen.**
2. Drücken und halten Sie " MENU INFO ".
3. Drücken Sie wiederholt oder, um "Voreinstellung speichern" zu wählen. Drücken Sie "  SCAN " zum Eintritt. Wählen Sie mit oder die Speicherposition 1. Drücken Sie "  SCAN ", um diese Position dem Radiosender zuzuordnen. Eine Nachricht: " Favoritensender eingestellt " wird angezeigt.

4. Wiederholen Sie die Schritte 1, 2 und 3, um weitere Stationen zu speichern.

4.5.5 Suchlauf

Nach dem Aufrufen des Menüs und dann des Menüs „Scan“ (siehe Schritte 1 und 2 in Abschnitt 4.5.1 : „Aufrufen des Menümodus“), drücken Sie „**SCAN**“, um einen Suchlauf durchzuführen.

4.5.6 Manuelle Abstimmung (nur im DAB-Modus)

1. Nach Aufruf des Menüs und dann des Menüs „Manuelle Abstimmung“. (siehe Schritte 1 und 2 in Abschnitt 4.5.1 : „Aufrufen des Menümodus“), Drücken Sie **◀◀** oder **▶▶** , um die Kanalfrequenz aus der Liste von „5 A“ bis „13F“ auszuwählen.
2. Drücken Sie „**SCAN**“, um in den Modus zu gelangen. **Passen Sie die Antenne an oder bringen Sie das Radio an einen anderen Ort oder in einen anderen Raum, um das stärkste Signal für diesen Kanal zu erhalten und den Suchlauf zu erleichtern.**

Sobald die Suche abgeschlossen ist, beginnt das Radio zu spielen.

Hinweise: Falls das Radio das Signal nicht empfangen konnte, drücken Sie **↻** zum Beenden und wählen Sie eine andere Kanalfrequenz.

4.5.7 Bereinigungsfunktion (Prune) (nur im DAB-Modus)

Mit diesem Menü, das nur im DAB+-Modus verfügbar ist, können Sie Radiosender, die in Ihrem Gebiet nicht gut zu empfangen sind (mit schwachen Signalen), aus der Senderliste löschen. Nachdem Sie einen Suchlauf durchgeführt haben, fahren Sie mit der Prune-Funktion wie unten beschrieben fort. Das System identifiziert automatisch alle ungültigen Sender, die dann nicht mehr angezeigt werden.

Nach dem Aufrufen des Menüs PRUNE:

1. Drücken Sie **◀◀** oder **▶▶** , um „Ja“ auszuwählen.
2. Drücken Sie „**SCAN**“, um die Senderliste zu bereinigen.

4.5.8 Hintergrundbeleuchtung

Nach dem Aufrufen des Menüs und dann des Menüs „Backlight“ (siehe Schritte 1 und 2 in Abschnitt 4.5.1 : „Aufrufen des Menümodus“), drücken Sie **◀◀** oder **▶▶** , um entweder „Timeout“ oder „Level“ auszuwählen. Drücken Sie „**SCAN**“, um in den Modus zu gelangen.

Drücken Sie **◀◀** oder **▶▶** , um die gewünschte Option auszuwählen. Details finden Sie in den Tabellen unten. Drücken Sie „**SCAN**“, um die Auswahl zu bestätigen.

TIMEOUT (Einstellung der Beleuchtungsdauer in Sekunden)								
Immer eingeschaltet	10	20	30	45	60	90	120	180
LEVEL (Beleuchtungshelligkeit)								
Niedrig			Mittel			Hoch		

4.5.9 Sleep

Nach dem Aufrufen des Menüs und dann des Menüs „Sleep“ (siehe Schritte 1 und 2 in Abschnitt 4.5.1 : „Aufrufen des Menümodus“), drücken Sie **◀◀** oder **▶▶** , um die

gewünschte Option auszuwählen. OFF (Deaktivierung), 15mn, 30mn, 45mn, 60mn, 1H15, 1H30, 1H45, 2H. Hinweis : Ihr Radio schaltet sich automatisch aus, nachdem der Timer abgelaufen ist.

4.5.10 EQ = Equalizer

EQ steht für den Klangeffektmodus, der nur bei der Wiedergabe von TF-Karte, USB-Stick und Bluetooth-Funktion funktioniert.

Nach dem Aufrufen des Menüs und dann des Menüs „EQ“ (siehe Schritte 1 und 2 in Abschnitt 4.5.1 : „Aufrufen des Menümodus“), drücken Sie ◀◀ oder ▶▶, um die gewünschte Option auszuwählen: Normal, Klassik, Pop, Jazz, etc. Drücken Sie „▶◀ SCAN“, um die Auswahl zu bestätigen.

4.5.11 SPRACHE

Nach dem Aufrufen des Menümodus und dann des Menüs „Sprache“ (siehe Schritte 1 und 2 in Abschnitt 4.5.1 : „Aufrufen des Menümodus“), drücken Sie ◀◀ oder ▶▶, um die gewünschte Sprache auszuwählen. Englisch, Deutsch, Französisch, Norwegisch, Italienisch, Schwedisch, Dänisch, Polnisch und Finnisch. Drücken Sie „▶◀ SCAN“, um die Auswahl zu bestätigen.

4.5.12 Werksreset

Nach dem Aufrufen des Menümodus und dann „Werksreset“ (siehe Schritte 1 und 2 in Abschnitt 4.5.1 : „Aufrufen des Menümodus“), drücken Sie ◀◀ oder ▶▶, um „YES“ auszuwählen: Drücken Sie „▶◀ SCAN“, um zu bestätigen. Die werkseitigen Standardeinstellungen werden wiederhergestellt und das Radio führt einen Suchlauf der verfügbaren Radiosender durch.

4.5.13 Systemversion

Nach dem Aufrufen des Menümodus und dann des Menüs „Systemversion“ (siehe Schritte 1 und 2 in Abschnitt 4.5.1 : „Aufrufen des Menümodus“), drücken Sie „▶◀ SCAN“, um die Informationen zur Softwareversion anzuzeigen.

4.5.14 Eingabe von „Uhrzeit/Datum“

1. Nach dem Aufrufen des Menümodus und der Auswahl von „Zeit/Datum“ (siehe Schritte 1 und 2 in Abschnitt 4.5.1 : „Aufrufen des Menümodus“), drücken Sie „▶◀ SCAN“ zum Aufrufen.
2. Drücken Sie ◀◀ oder ▶▶ um das gewünschte Untermenü aus der Liste unten auszuwählen und

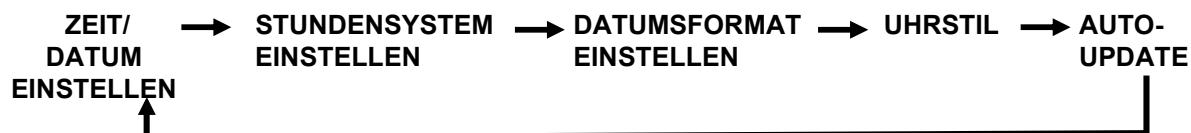

3. Drücken Sie „▶◀ SCAN“ zur Eingabe.

4.5.14.1 Einstellung von Uhrzeit und Datum

1. Nach Auswahl und Aufruf des Untermenüs „Uhrzeit und Datum einstellen“ (siehe Schritte 1, 2 und 3 in Abschnitt 4.5.9.14: oben), drücken Sie **◀◀** oder **▶▶** um den blinkenden Tag („dd“) einzustellen.
2. Drücken Sie **◀◀ SCAN**, um die Eingabe zu bestätigen und wechseln Sie zum nächsten blinkenden Wert, der eingestellt werden soll.
3. Für die nächsten Einstellungen : Monat („mm“), Jahr („vvvv“), Stundenziffer und Minutenziffer, gehen Sie wie folgt vor: Drücken Sie **◀◀** oder **▶▶** , um den blinkenden Wert einzustellen. Drücken Sie **◀◀ SCAN**, um die Eingabe zu bestätigen und wechseln Sie zum nächsten blinkenden Wert, der eingestellt werden soll.

4.5.14.2 Andere Zeit/Datum-Untermenüs

Für die folgenden Untermenüs: **Stundensystem einstellen/ Datumsformat einstellen/ Uhrenstil/ Auto-Update**, gehen Sie wie folgt vor:

1. Nach Auswahl und Aufruf des Menüs „Uhrzeit und Datum einstellen“ (siehe Schritte 1, 2 und 3 in Abschnitt 4.5.9.1: Eingabe von Uhrzeit/Datum), drücken Sie **◀◀** oder **▶▶** um das Untermenü auszuwählen. Drücken Sie **▶▶ SCAN** zum Aufrufen
2. Drücken Sie **◀◀** oder **▶▶** , um die gewünschte Option auszuwählen. Details zu den Optionen finden Sie in den Tabellen unten.
3. Drücken Sie **▶▶ SCAN**, um die Auswahl zu bestätigen.

STUNDENSYSTEM EINSTELLEN	
24-Stunden-Format	12-Stunden-Format

DATUMSFORMAT EINSTELLEN		
dd-mm-yyyy	mm-dd-yyyy	Yyyy-mm-dd

* d=Tag, m= Monat, y=Jahr

UHRSTIL	
Analog	Digital

AUTO-UPDATE (ZEIT & DATUM)	
Kein Update	Update vom Radio

4.5.15 Alarmer 1 & 2

1. Halten Sie im DAB- oder FM-Modus **„MENU INFO“** gedrückt.
2. Drücken Sie **◀◀** oder **▶▶** , um **„ALARMS“** auszuwählen. Drücken Sie **▶▶ SCAN** zum Aufrufen.
3. Drücken Sie **◀◀** oder **▶▶** , um Alarm 1 oder 2 auszuwählen. Hinweis: Standardmäßig ist **„Alarm 1 OFF“** hervorgehoben.
4. Drücken Sie **◀◀ SCAN** zur Eingabe.
5. Drücken Sie **◀◀ SCAN**, um entweder ON (Aktivierung) oder OFF (Deaktivierung) zu wählen.
6. Drücken Sie einmal **▶▶** , um die Alarmzeit anzuzeigen. Drücken Sie **◀◀ SCAN** zur Eingabe.

7. Drücken Sie **◀◀** oder **▶▶** um die blinkende Alarm-Stundenziffer einzustellen. Drücken Sie „ **◀◀ SCAN**“, um die Auswahl zu bestätigen.
8. Wiederholen Sie Schritt 8, um die Alarmminutenstelle einzustellen.
9. Um die nächsten Einstellungen vorzunehmen: Alarmton, Alarmereignis und Lautstärke, gehen Sie wie folgt vor: Drücken Sie einmal **◀◀ SCAN**“, um die nächste Einstellung aufzurufen. Drücken Sie „ **◀◀ SCAN**“, um die Liste der Op**◀◀**en **▶▶** anzuzeigen. Drücken Sie **◀** oder **▶**, um die gewünschte Option auszuwählen. Drücken Sie „ **◀◀ SCAN**“, um die Auswahl zu bestätigen.
10. Um den Alarm 2 einzustellen, drücken Sie **↶**, um auf die vorherige Seite zu gelangen. Wiederholen Sie die Schritte von 3 bis 8, um die Einstellungen vorzunehmen.

HINWEISE:

Wenn der Alarm ertönt:

- Um den Alarm zu **STOPPEN**, drücken Sie die Taste **POWER**.
- Um die **SNOOZE-FUNKTION** zu **AKTIVIEREN**, drücken Sie die Taste **↶**, **◀◀ SCAN**“, oder „**MENU INFO**“. Der Alarm ertönt 5 Minuten später. Hinweis: Nachdem Sie eine dieser Tasten gedrückt haben, können Sie die Dauer des Snooze-Intervalls einstellen. Wenn "SNOOZE 5 Minuten" angezeigt wird, drehen Sie den Lautstärkereger vorsichtig und hören auf zu drehen, wenn die gewünschte Zahl angezeigt wird: 5, 10, 15 oder 30. Drücken Sie keine Taste, bis die Snooze-Schnittstelle.

5. WARNUNGEN

1. Halten Sie es von Wärmequellen, direkter Sonneneinstrahlung, Feuchtigkeit, Wasser oder anderen Flüssigkeiten fern.
2. Betreiben Sie es nicht bei hoher Temperatur.
3. Nicht ins Wasser tauchen.
4. Vermeiden Sie starke Stöße und werfen sie es nicht.
5. Lassen Sie nicht fallen, kurzschließen, modifizieren, zerlegen oder beschädigen.
6. Es ist kein Spielzeug. Es darf nicht in die Hände von Kindern gelangen.
7. Im Fall von Anomalien (Ausbuchung, Hitze etc.) während des Ladevorgangs trennen Sie den USB-Stecker, stoppen den Einsatz und bringen Sie es zu einem qualifizierten Techniker.
8. Versuchen Sie nicht, Ihr Radio zu reparieren. Alle Reparaturen müssen von einem qualifizierten Techniker ausgeführt werden.
9. Trennen Sie es vom USB-Stecker nach Abschluss des Ladevorgangs.

6. VORSICHTSMASSNAHMEN BEIM UMGANG MIT BATTERIEN:

- Bitte entfernen Sie die Batterien, wenn Sie die **Uhr** eine längere Zeit nicht verwenden.
- Vermischen Sie keine Alkali-Batterien, gewöhnliche Batterien (Zink-Kohle) und wieder aufladbare Batterien (z.B. NiMH-Akkus).
- Mischen Sie keine neuen Batterien mit gebrauchten Batterien.
- Versuchen Sie bitte nicht, nicht wiederaufladbare Batterien aufzuladen.
- Entnehmen Sie wiederaufladbare Batterien (Akkus) vor dem Laden aus dem Gerät.
- Das Aufladen wiederaufladbarer Batterien muss immer unter der Aufsicht eines Erwachsenen erfolgen.
- Verbrauchte Batterien entfernen.
- Die Batteriepole nicht kurzschließen.
- Verwenden Sie immer Batterien empfohlener oder gleichwertiger Art.
- Achten Sie bitte auf die korrekte Ausrichtung der Batterie-Pole beim Einlegen in das Batteriefach.

7. SICHERHEITSHINWEISE DEN AKKU BETREFFEND

ACHTUNG

- Lithium-Ionen-Batterien können leicht bersten, sich entzünden oder explodieren, wenn sie hohen Temperaturen oder direkter Sonneneinstrahlung ausgesetzt sind.
- Zerlegen oder modifizieren Sie die Batterie nicht. Die Batterie enthält Schutz- und Sicherheitsvorrichtungen, die, wenn sie beschädigt werden, die Batterie Wärme erzeugen, explodieren oder sich entzünden lassen können.
- Der Akku darf nicht entfernt werden, bevor er nicht völlig entladen ist.
- Der Akku muss aus dem Gerät entfernt werden, bevor man dieses entsorgt.
- Das Gerät muss vom Strom genommen werden, wenn man den Akku entfernt.
- Das Gerät darf auf keinen Fall wieder angesteckt werden, nachdem der Akku entfernt wurde.
- Der Akku muss sicher entsorgt werden.

Da der Akku nicht aus dem Produkt entnommen werden kann, entsorgen Sie das Produkt bitte zusammen mit dem Akku sicher in den für die Entsorgung dieser Art von Produkten vorgesehenen Sammelstellen. Stellen Sie sicher, dass der Akku vollständig entladen ist, bevor Sie das Produkt entsorgen.

8. PFLEGE

- Nur mit einem trockenen Tuch reinigen.
- Es ist wichtig, dass keine Flüssigkeit in das Innere des Geräts gelangt.



ACHTUNG: Dieses Gerät dürfen Sie nicht zusammen mit Ihrem Hausmüll entsorgen. Für diese Art von Produkten wird von den Gemeinden ein Getrenntsammlsystem bereitgestellt. Erkundigen Sie sich bei Ihrer Gemeindeverwaltung, um Informationen über die Standorte der Sammelstellen zu erhalten. Elektro- oder Elektronikprodukte enthalten gefährliche Substanzen, die schädliche Auswirkungen auf die Umwelt oder die menschliche Gesundheit haben, und müssen daher recycelt werden. Dieses Symbol gibt an, dass die Entsorgung der Elektro- und Elektronikgeräte über ein Getrenntsammlsystem erfolgt. Es stellt eine Mülltonne dar, die durch ein Kreuz durchgestrichen ist.



Importiert von EML – Marke PRODIS, 1 rue de Rome, 93110 Rosny-sous-Bois, Frankreich/ Hergestellt in der VRC

Vermarktung durch EUROtops Versand GmbH, Elisabeth-Selbert-Str.3, D-40764 LANGENFELD, Deutschland