

JOCCA

HOME & LIFE

Ref: 1522

(EN) Instructions manual
(ES) Manual de instrucciones
(FR) Manuel d'instructions
(IT) Manuale di istruzioni
(PT) Manual de instruções
(DE) Gebrauchsanweisung
(NL) Gebruiksaanwijzing



Para cualquier consulta sobre este artículo contacte con nuestro Servicio de Atención al cliente

JOCCA
QUALIMAX INTERNATIONAL



atencionalcliente@jocca.es

RESPUESTA EN 24h.

DESCRIPTION/DESCRIPCIÓN/DESCRIPTION/
DESCRIZIONE/DESCRIÇÃO

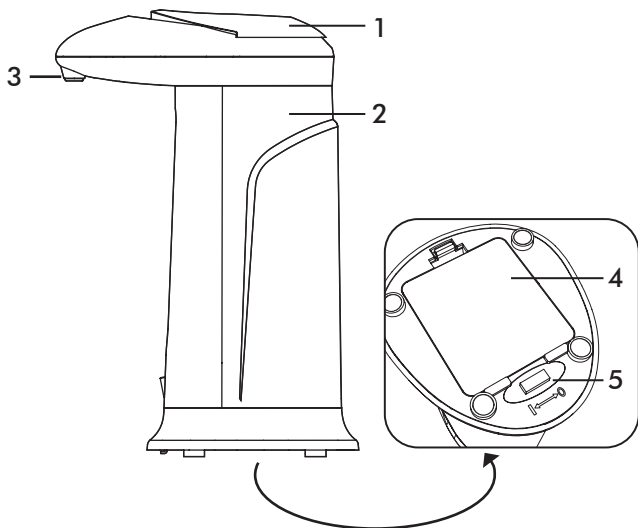

JOCCA
HOME & LIFE

AUTOMATIC SOAP DISPENSER

PURCHASE ACKNOWLEDGEMENT

Thank you for your purchase we are confident that you will be satisfied with this item.

customerservice@jocca.co.uk

PRODUCT DESCRIPTION

- 1 Dispenser lid
- 2 Hand sanitizer compartment whole
- 3 Hand sanitizer outlet
- 4 Batteries compartment
- 5 On/Off button

WARNING ABOUT THE BATTERIES

- Remember that batteries must be deposited in the specialized containers for battery collection.
- If you want to throw out the device, always remove the batteries before doing it.
- If the battery has some kind of leak never handle it with bare hands.
- Never place the battery compartment near fire or heat source.
- Do not throw the batteries into fire or place the control unit to the sun.

INSTRUCTIONS FOR USE

-Open the battery compartment and insert the batteries. Picture 1 and 2.

-Move the on/off switch to the on position. Picture 3.

-Open the dispenser lid and fill in with hand sanitizer or soap. Picture 4.

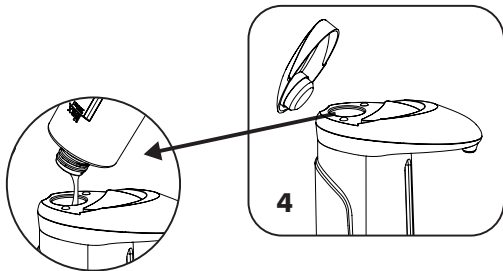
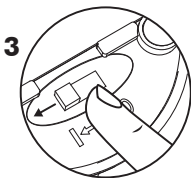
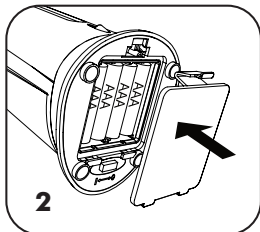
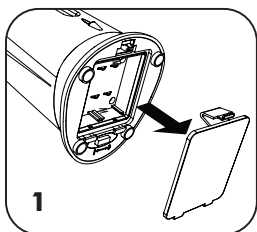

CLEANING AND STORAGE

-Do not use abrasive detergents or products that could damage the appliance. Simply clean the surface with a wet cloth.

-Do not immerse the appliance in water or any other liquid.

TECHNICAL DATA

6V == (4 x AAA 1.5V)

This device conforms to the safety requirements and provisions of directive 2014/30/EU on Electromagnetic Compatibility.

PRODUCT RECYCLING - ENVIROMENT



Packaging

The materials used in the packaging of this product are handed in a system of waste collection, sorting and recycling. If you wish to dispose of these materials, you should use rubbish bins or other recycling facilities appropriate for each type of material

PROTECTION OF THE ENVIROMENT DIRECTIVE 2012/96/EC

This product has been designed and manufactured with high quality materials and components that can be recycled and reused. When you see the symbol of a crossed out litter bin on wheels next to a product, this means that the product conforms

to the European Directive 2012/96/EC. Please obtain information about the local recycling system for electric and electronic products. Follow the local rules and do not dispose of used products by throwing them in the normal bins at home. Proper recycling of your used product will help avoid negative impacts on the environment and people's health.

HOW TO REMOVE THE BATTERIES:

If the product contains any batteries, they must be removed before disposing of the product. Follow the steps: Make sure the batteries are completely discharged before proceeding to removal. The appliance must be disconnected from the power supply when the batteries are removed.

-To remove the batteries, once the life cycle of the device is over, proceed as follows:

-Open the compartment, previously removing the fixing screws with a screwdriver.

-Identify the battery and cut its cables (Red and Black). In order to avoid risks of a short circuit with the possible residual charge of the battery, first cut the Red cable and protect its conductive part with insulating tape, then proceed to cut the Black cable proceeding in the same way.

- Safely remove the battery. Remember that batteries must be deposited in special authorized containers.

DISPENSADOR AUTOMÁTICO DE JABÓN

AGRADECIMIENTO DE COMPRA

JOCCA le agradece la confianza depositada en nuestros productos y estamos seguros que quedará completamente satisfecho con cualquiera de éstos. Para atender mejor todas sus dudas y necesidades, el servicio de atención al cliente de JOCCA queda a su plena disposición para solucionar cualquier consulta.
atencionalcliente@jocca.es

DESCRIPCIÓN

- 1 Tapa del dispensador
- 2 Compartimento para desinfectante de manos
- 3 Salida de desinfectante de manos
- 4 Compartimento para las pilas
- 5 Botón de encendido / apagado

ADVERTENCIAS DE PILAS

- Recuerde que las pilas o baterías deben depositarse en contenedores especializados para recogida de pilas.
- Si desea deshacerse del producto no olvide retirar las pilas o baterías del aparato.
- Si la pila o batería tiene algún tipo de fuga no la manipule nunca directamente con las manos.
- No coloque nunca el compartimento para pilas cerca de fuego o de una fuente de calor.
- No tire las pilas al fuego ni coloque la unidad de control al sol.

MODO DE USO

-Abra el compartimento de la batería e inserte las baterías. Imagen 1 y 2

-Mueva el interruptor de encendido / apagado a la posición de encendido. Imagen 3

-Abra la tapa del dispensador y rellénelo con desinfectante de manos o jabón. Imagen 4

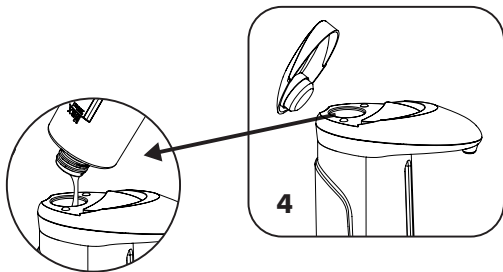
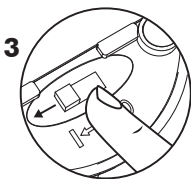
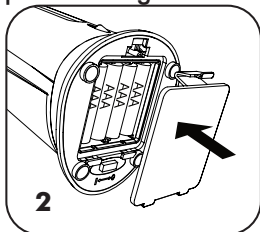
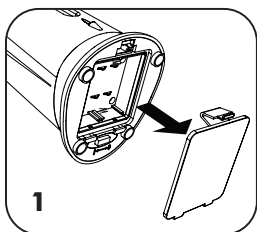

LIMPIEZA

-No utilice detergentes abrasivos ni productos que puedan dañar el aparato.

-Nunca sumerja este aparato en agua ni en ningún otro líquido.

DATOS TECNICOS

6V == (4 x AAA 1.5V)

Este aparato está conforme con la Directiva 2014/30/EU de Compatibilidad Electromagnética.

RECICLADO DEL PRODUCTO - MEDIO AMBIENTE



Embalaje

Los materiales que constituyen el envase de este aparato, están integrados en un sistema de recogida, clasificación y reciclado de los mismos. Si desea deshacerse de ellos, puede utilizar los contenedores públicos apropiados para cada tipo de material.

PROTECCIÓN DEL MEDIO AMBIENTE - DIRECTIVA 2012/96/CE

Su producto ha sido diseñado y fabricado con materiales y componentes de alta calidad, que pueden ser reciclados y reutilizados. Cuando vea este símbolo de una papelera con ruedas tachada junto a un producto, esto significa que el producto está bajo la Directiva Europea 2012/96/CE. Deberá informarse sobre el sistema de reciclaje local separado para productos eléctricos y electrónicos. Siga las normas locales y no se

deshaga de los productos usados tirándolos en la basura normal de su hogar. El reciclaje correcto de su producto usado ayudará a evitar consecuencias negativas para el medio ambiente y la salud de la personas.

COMO RETIRAR LAS BATERIAS:

Si el producto lleva pilas o baterías, deben ser retiradas antes de deshacerse del producto. Siguiendo los siguientes pasos: Asegúrese que las baterías se encuentren completamente descargadas antes de proceder a su retirada del aparato. El aparato debe estar desconectado de la alimentación cuando se retiren las baterías.

-Para retirar las baterías, una vez finalizada la vida del aparato, proceder como sigue:

-Abrir la carcasa del aparato, retirando previamente con la ayuda de un destornillador los tornillos de fijación.

-Identificar la batería y cortar sus cables (Rojo y Negro). A fin de evitar riesgos de cortocircuito con la posible carga residual de la batería, cortar en primer lugar el cable Rojo y proteger su parte conductora con cinta aislante, después proceder a cortar el cable Negro procediendo de la misma forma.

-Extraiga con seguridad la batería de su alojamiento. Recuerde que las pilas/baterías deben depositarse en contenedores especiales autorizados.

DISTRIBUTEUR DE SAVON AUTOMATIQUE

FR

REMERCIEMENTS D'ACHAT

JOCCA vous remercie pour la confiance que vous accordez à nos produits. Nous sommes sûrs que vous en serez pleinement satisfait.

atencionalcliente@jocca.eu

DESCRIPTION

- 1 Bouchon distributeur
- 2 Compartiments pour désinfectant pour les mains
- 3 Sortie de désinfectant pour les mains
- 4 Compartiment à piles
- 5 Bouton marche / arrêt

AVERTISSEMENTS POUR LES PILES

- Rappelez vous que les piles ou batteries doivent être jetées dans des conteneurs spéciaux pour leur ramassage.
- Si vous souhaitez défaire le produit, n'oubliez pas d'enlever les piles et batteries de l'appareil.
- Si la pile ou batterie a une fuite, ne la manipuler surtout pas directement avec les mains.
- Ne placez jamais le compartiment pour piles à proximité du feu ou d'une source de chaleur.
- Ne jetez pas les piles dans le feu et ne placez pas non plus l'unité de contrôle au soleil.
- Ne mélangez pas les piles neuves avec les piles usagées.

MODE D'EMPLOI

-Ouvrez le compartiment à piles et insérez les piles.
Image 1 et 2

-Mettez l'interrupteur marche / arrêt en position marche. Image 3

-Ouvrez le couvercle du distributeur et remplissez-le de savon ou de désinfectant pour les mains. Image 4

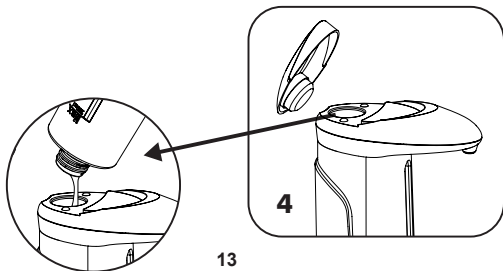
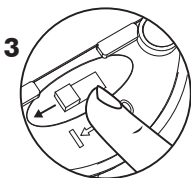
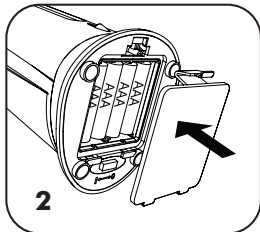
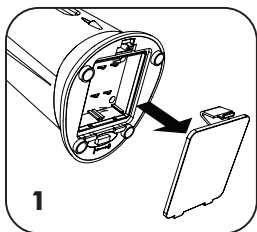

NETTOYAGE

- Ne pas utiliser de nettoyeurs abrasifs ou des produits qui peuvent endommager l'appareil. Simplement lavez la superficie avec un chiffon humide.
- Ne submergez pas l'appareil dans de l'eau ou un autre liquide.

CARACTÉRISTIQUES TECHNIQUES

6V == (4 x AAA 1.5V)

Cet appareil est conforme à la Directive 2014/30/EU de Compatibilité Électromagnétique.

RECYCLAGE DU PRODUIT - ENVIRONNEMENT



Emballage

Les matériaux constituant l'emballage de cet appareil sont intégrés dans un système de collecte, tri et recyclage. Si vous souhaitez les jeter, vous pouvez utiliser les conteneurs publics appropriés pour chaque type de matériau.

PROTECTION DE L'ENVIRONNEMENT - DIRECTIVE 2012/96/CE

Votre produit a été créé et fabriqué avec des matériaux et composants de haute qualité qui peuvent être recyclés et réutilisés. Lorsque vous voyez ce signe d'une poubelle avec une croix, cela signifie que le produit est sous la directive 2012/96/CE. Vous devez vous informer sur le système de recyclage local en séparant les

produits électriques et électroniques. Suivez les normes locales et ne jetez pas de produits usagés en les mettant à la poubelle normale de votre maison. Le recyclage correct des produits usagés aidera à éviter des conséquences négatives sur l'environnement et la santé des personnes.

COMMENT RETIRER LES PILES :

Si le produit est équipé de piles ou de batteries, celles-ci doivent être retirées avant de jeter le produit. Veuillez suivre les étapes ci-dessous : Assurez-vous que les batteries soient complètement déchargées avant de les retirer de l'appareil. L'appareil doit être débranché de l'alimentation électrique pour retirer la batterie.

-Pour retirer les batteries en fin de vie, procédez comme suit :

-Ouvrez le boîtier de l'appareil, en retirant préalablement les vis à l'aide d'un tournevis.

-Identifier la batterie et couper ses câbles (Rouge et Noir). Afin d'éviter les risques de court-circuit avec l'éventuelle charge résiduelle de la batterie, il faut d'abord couper le câble rouge et protéger sa partie conductrice avec du ruban isolant, puis couper le câble noir en procédant de la même façon.

-Enlevez la batterie de son boîtier en toute sécurité. Nous vous rappelons que les batteries doivent être déposées dans des conteneurs spécialement autorisés.

DISPENSER DI SAPONE AUTOMATICO

RINGRAZIAMENTI D'ACQUISTO

JOCCA ringrazia per la fiducia accordata nell'acquisto di un nostro prodotto, garantendo la più completa soddisfazione dei nostri clienti. Per rispondere al meglio a dubbi e necessità, il servizio di assistenza al cliente JOCCA rimane a completa disposizione:

atencionalcliente@jocca.eu

DESCRIZIONE

- 1 Tappo erogatore
- 2 Scomparto per disinfettante per le mani
- 3 Uscita disinfettante per le mani
- 4 Vano batterie
- 5 Pulsante di accensione / spegnimento

AVVERTENZE DI SICUREZZA

- Ricordarsi che le pile vanno buttate negli appositi raccoglitori appositi per le batterie.
- Nel caso in cui si voglia buttare il prodotto è necessario rimuovere prima le batterie.
- Cambiare le batterie quando si esauriscono.
- Non mettere mai il prodotto e la parte riservata alle batterie vicino al fuoco o a fonti di calore.
- Non avvicinare le pile al fuoco e non lasciare l'unità principale al sole.

ISTRUZIONI PER L'USO

-Aprire il vano batterie e inserire le batterie. Immagine 1 e 2

-Spostare l'interruttore on / off in posizione on. Immagine 3

-Aprire il coperchio del distributore e riempirlo con sapone o disinfettante per le mani. Immagine 4

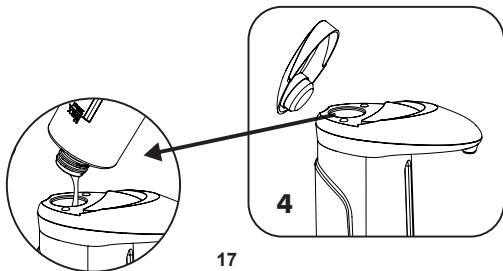
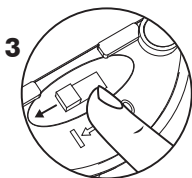
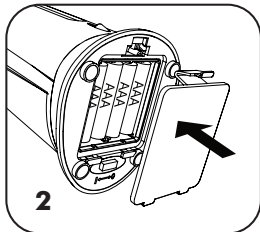
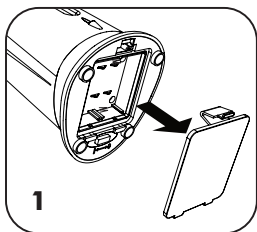

PULIZIA

-Non usare detergenti abrasivi o prodotti che possano danneggiare l'apparecchio.

-NON IMMERGERE MAI L'APPARECCHIO IN ACQUA O IN ALTRO LIQUIDO.

SPECIFICHE TECNICHE

6V == (4 x AAA 1.5V)

Questo apparecchio è conforme alla Direttiva 2014/30/EU sulla Compatibilità Elettromagnetica.

RICICLAGGIO DEL PRODOTTO - RISPETTO PER L'AMBIENTE



Imballaggio

I materiali di imballaggio dell'apparecchio sono integrati in un sistema di raccolta, classificazione e riciclaggio dei rifiuti. Si prega di smaltirli negli appositi contenitori pubblici.

PROTEZIONE DELL'AMBIENTE - DIRETTIVA 2012/96/CE

Il vostro prodotto è stato progettato e realizzato con materiali e componenti di alta qualità, che possono essere riciclati e riutilizzati. Quando si vede questo simbolo di un bidone dei rifiuti barrato con un prodotto, significa che il prodotto è conforme alla Direttiva Europea 2012/96/CE. È necessario informarsi sul sistema di riciclaggio differenziato locale per prodotti elettrici ed

elettronici. Seguire le normative locali e non smaltire i prodotti usati gettandoli con i normali rifiuti domestici. Il corretto riciclaggio del prodotto usato aiuterà ad evitare conseguenze negative per l'ambiente e per la salute delle persone.

COME RIMUOVERE LE BATTERIE:

Se il prodotto è dotato di batterie o pile, queste devono essere rimosse prima di smaltire il prodotto, secondo la seguente procedura:

Accertarsi che le batterie siano completamente scariche prima di rimuoverle dal dispositivo.

L'apparecchio deve essere scollegato dalla rete elettrica quando si tolgono le batterie. -Per rimuovere le batterie alla fine della vita del dispositivo, procedere come segue:

-Aprire l'involucro dell'apparecchio, rimuovendo precedentemente le viti di fissaggio con un cacciavite.

- Identificare la batteria e tagliare i suoi cavi (rosso e nero). Per evitare rischi di cortocircuito con l'eventuale carica residua della batteria, tagliare prima il cavo rosso e proteggere la sua parte conduttiva con del nastro isolante, poi tagliare il cavo nero procedendo nello stesso modo.

- Rimuovere in modo sicuro la batteria dal suo alloggiamento.

Ricordare che le pile/batterie devono essere depositate in contenitori speciali autorizzati.

DISPENSADOR AUTOMÁTICO DE SABÃO OU GEL

AGRADECIMENTO DE COMPRA

JOCCA agradece a confiança depositada na compra do nosso produto e temos a certeza de irá ficar satisfeito com qualquer um dos nossos produtos.

atencionalcliente@jocca.es

DESCRIÇÃO DO PRODUTO

- 1 Tampa do dispensador
- 2 Compartimento para desinfetante para as mãos
- 3 Tomada desinfetante para as mãos
- 4 Compartimento da bateria
- 5 Botão liga / desliga

ADVERTÊNCIAS DAS PILHAS

- Recorde que as pilhas ou baterias devem ser depositadas em contentores especializados para recolha de pilhas.
- Se quiser desfazer-se do produto, não se esqueça de retirar as pilhas ou baterias do aparelho.
- Se a pilha ou bateria tiver algum tipo de fuga, nunca a manipule diretamente com as mãos.
- Nunca coloque o compartimento das pilhas perto do fogo ou de uma fonte de calor.
- Não deite as pilhas ao fogo nem coloque a unidade de controlo ao sol.

MODO DE USO

-Abra o compartimento da bateria e insira as baterias. Imagem 1 e 2

-Mova o botão liga / desliga para a posição ligado. Figura 3

-Abra a tampa do dispensador e encha-o com sabão ou desinfetante para as mãos. Figura 4

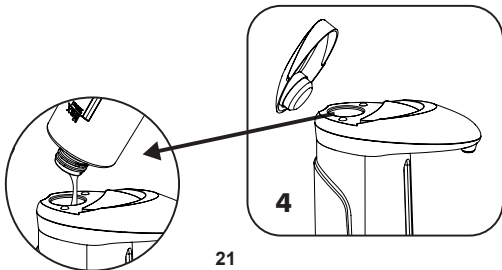
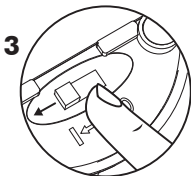
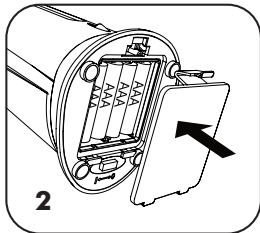
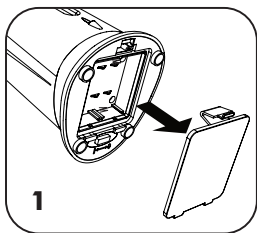

LIMPEZA

-Não usar nenhum álcool, acetona, gasolina ou agentes limpadores abrasivos para limpar as peças de plástico.

-Não submergir o aparelho na água ou outro líquido.

DADOS TECNICOS

6V == (4 x AAA 1.5V)

Este aparelho está conforme a Directiva 2014/30/EU de Compatibilidade Electromagnética.

RECICLAGEM DO PRODUTO - MEIO AMBIENTE

Embalagem



Os materiais que compõem a embalagem deste aparelho estão integrados num sistema de recolha, classificação e reciclagem dos mesmos. Se deseja deitá-los fora, deverá utilizar os contentores públicos apropriados para cada tipo de material.

PROTEÇÃO DO MEIO AMBIENTE - DIRETIVA 2012/96/CE

O seu produto foi desenhado e fabricado com materiais e componentes de elevada qualidade, que podem ser reciclados e reutilizados. Sempre que encontrar o símbolo do contentor com rodas riscado em um produto, isso significa que o mesmo está sob a Directiva Europeia 2012/96/CE. Deverá-se informar sobre o sistema de

reciclagem local separado para productos elétricos e eletrônicos. Siga as normas locais e não deite fora os produtos usados colocando-os no contentor de lixo normal da sua casa. A correta reciclagem do seu produto usado ajudará a evitar as consequências negativas para o meio ambiente e para a saúde das pessoas.

COMO RETIRAR AS BATERIAS/PILHAS:

Se o produto conta com pilhas/baterias, elas devem ser retiradas antes de deitar fora o produto. Deverá seguir os seguintes passos: Comprovar que as baterias/pilhas encontram-se completamente descarregadas antes de removê-las. O aparelho deve estar desconectado da corrente elétrica quando sejam retiradas.

Para retirar as baterias/pilhas, uma vez finalizada a vida do aparelho, proceder da seguinte forma:

-Abrir o aparelho retirando os parafusos de fixação com a ajuda de uma ferramenta adequada.

-Identificar a bateria e cortar seus cabos (vermelho e preto). A evitar assim riscos de curto circuito com a possível carga residual da bateria. Cortar em primeiro lugar o cabo vermelho e proteger a parte condutora com fita isolante, depois proceder a cortar o cabo preto da mesma forma que o anterior.

-Extrair com segurança a bateria. Lembre-se que as baterias/pilhas devem ser deitadas fora em um contentor especial autorizado.

AUTOMATISCHER SEIFENSPENDER

KAUFBESTÄTIGUNG

Wir danken Ihnen für Ihren Kauf und sind sicher, dass Sie mit diesem Artikel zufrieden sein werden.

customerservice@jocca.co.uk

PRODUKTBEZEICHNUNG

- 1 Deckel des Spenders
- 2 Handdesinfektionsmittelfach ganz
- 3 Auslass für Handdesinfektionsmittel
- 4 Batteriefach
- 5 Ein/Aus-Taste

ENTSORGUNG DER BATTERIEN

-Denken Sie daran, dass Batterien in den speziellen Behältern für die Batteriesammlung entsorgt werden müssen.

-Wenn Sie das Gerät wegwerfen wollen, entfernen Sie vorher immer die Batterien.

-Wenn die Batterie ein Leck hat, fassen Sie sie niemals mit bloßen Händen an.

-Stellen Sie das Batteriefach niemals in die Nähe von Feuer oder Wärmequellen.

-Werfen Sie die Batterien nicht ins Feuer und legen Sie das Steuergerät nicht in die Sonne.

BEDIENUNGSANLEITUNG

Öffnen Sie das Batteriefach und legen Sie die Batterien ein. Abbildung 1 und 2.

Schieben Sie den Ein/Aus-Schalter in die Position "Ein". Abbildung 3.

Öffnen Sie den Deckel des Spenders und füllen Sie Handdesinfektionsmittel oder flüssige Seife ein. Abbildung 4:

Halten Sie Ihre Hände unter den Handdesinfektionsmittelauslass (3), die Seife kommt automatisch heraus.

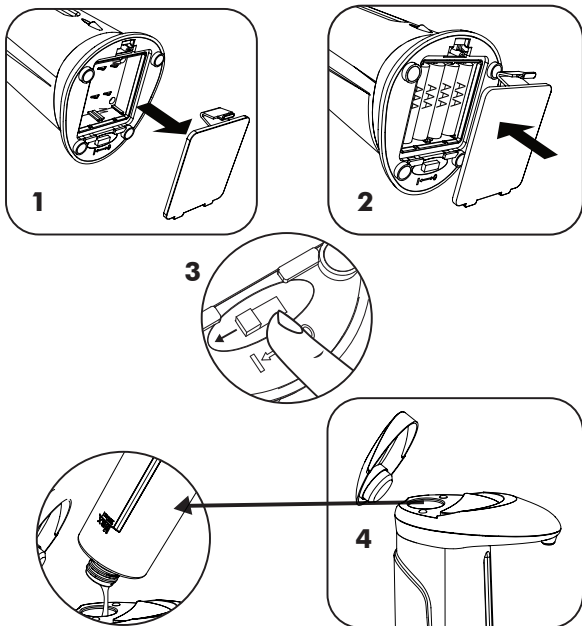

REINIGUNG UND LAGERUNG

-Verwenden Sie keine scheuernden Reinigungsmittel oder Produkte, die das Gerät beschädigen könnten. Reinigen Sie die Oberfläche einfach mit einem feuchten Tuch.

-Tauchen Sie das Gerät nicht in Wasser oder andere Flüssigkeiten ein.

TECHNISCHE DATEN

Betrieb über 6V (4 x AAA 1,5V)

Dieses Gerät entspricht den

Sicherheitsanforderungen und Bestimmungen der Richtlinie 2014/30/EU zur elektromagnetischen Verträglichkeit.

ENTSORGUNGSHINWEISE



Verpackung

Die in der Verpackung dieses Produkts verwendeten Materialien werden einem System zur Abfallsammlung, -sortierung und -wiederverwertung zugeführt. Wenn Sie diese Materialien entsorgen möchten, sollten Sie Mülltonnen oder andere für die jeweilige Materialart geeignete Recycling-Einrichtungen verwenden

UMWELTSCHUTZ - RICHTLINIE 2012/96 / CE

Ihr Produkt wurde mit hochwertige Komponente und Materialien entworfen und hergestellt die recycelt und wiederverwendet werden können. Wenn Sie ein Symbol mit einer durchgestrichenen Abfalltonne in einem Produkt sehen, bedeutet dies, dass das Produkt der europäischen Richtlinie 2012/96 / EG entspricht.

Sie müssen sich nach dem örtlichen Recycling-System für elektrische und elektronische Produkte erkundigen. Befolgen Sie die örtlichen Vorschriften und entsorgen Sie keine gebrauchten Produkte, indem Sie diese in den normalen Hausmüll werfen. Das korrekte Recycling Ihres gebrauchten Produkts wird dazu beitragen, negative Auswirkungen auf die Umwelt und die Gesundheit der Menschen zu vermeiden.

SO ENTFERNEN SIE DIE BATTERIEN:

Wenn das Produkt Batterien enthält, müssen diese vor dem Entsorgen entfernt werden. Folgen Sie den Schritten: Stellen Sie sicher, dass die Batterien vollständig entladen sind, bevor Sie mit dem Entfernen fortfahren. Das Gerät muss beim Entfernen der Batterien vom Netzteil getrennt werden.

-Um die Batterien zu entfernen, wenn der Lebenszyklus des Geräts vorbei ist, gehen Sie wie folgt vor:

-Öffnen Sie das Fach, bevor Sie die Befestigungsschrauben mit einem Schraubendreher entfernen.

-Identifizieren Sie die Batterie und schneiden Sie ihre Kabel (Rot und Schwarz). Um das Risiko eines Kurzschlusses mit der möglichen Restladung der Batterie zu vermeiden, schneiden Sie zuerst das rote Kabel und schützen Sie sein leitfähiges Teil mit Isolierband, dann schneiden Sie das Schwarze Kabel auf die gleiche Weise.

-Entfernen Sie die Batterie sicher. Denken Sie daran, dass Batterien in speziellen autorisierten Behältern deponiert werden müssen.

BEDANKT VOOR UW AANKOOP

JOCCA wenst u te bedanken voor uw vertrouwen in onze producten, we zijn er zeker dat u ermee helemaal tevreden zal zijn. Om beter in te kunnen beantwoorden op al uw vragen en behoeften, staat de klantenservice van JOCCA tot uw beschikking.

atencionalcliente@jocca.eu

BESCHRIJVING

- 1 Dispenserdop
- 2 Compartiment voor handdesinfecterend middel
- 3 Uitgang voor handdesinfecterend middel
- 4 Batterijvak
- 5 Aan / uit-knop

WAARSCHUWING OVER DE BATTERIJEN

- Lege batterijen dienen bij speciale inzamelpunten te worden ingeleverd.
- Wilt u het apparaat weggooien, haal dan eerst de batterij eruit
- Raak lekkende batterijen niet met blote handen aan.
- Houd het batterijvak nooit in de buurt van vuur of een andere hittebron.
- Gooi batterijen niet in vuur en houd de regeleenheid niet in de zon.

GEBRUIKSAANWIJZING

Open het batterijvak en plaats de batterijen. Afbeelding 1 en 2-Zet de aan / uit-schakelaar in de aan-positie. Afbeelding 3

-Open het deksel van de dispenser en vul deze met handdesinfecterend middel of zeep. Afbeelding 4

-Plaats uw handen onder de uitlaat voor handdesinfecterend middel (3), de zeep zal automatisch op uw handen vallen.

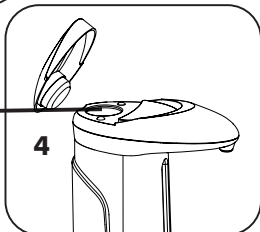
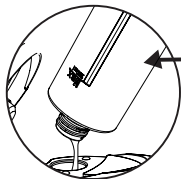
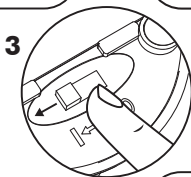
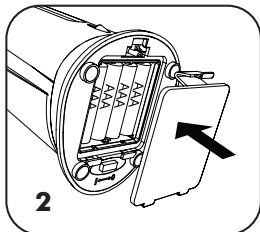
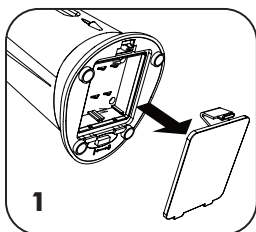

REINIGING EN OPSLAG

- Gebruik voor de reiniging van het oppervlak geen schuurmiddelen of producten die het apparaat kunnen beschadigen.
- Dompel het apparaat nooit onder in water of een andere vloeistof.

NL

TECHNISCHE GEGEVENS

6V (4 x AAA 1.5V)

Dit apparaat voldoet aan de 2014/30/EU voor elektromagnetische compatibiliteit.



Verpakking

De materialen die de verpakking van dit apparaat vormen zijn geschikt voor verzameling, scheiding en recycling. Indien u ze wilt weggooien, gebruik dan de openbare containers voor elk type materiaal.

BESCHERMING VAN DE MILIEURICHTLIJN 2012/96/EG

Dit product is ontworpen en vervaardigd met hoogwaardige materialen en componenten die kunnen worden gerecycled en hergebruikt. Wanneer u het symbool ziet van een doorgestreepte afvalbak op wielen naast een product, betekent dit dat het product voldoet aan de Europese Richtlijn 2012/96/EG. Vraag informatie over het lokale recyclingsysteem voor elektrische en elektronische

producten. Volg de lokale regels en gooi gebruikte producten niet weg door ze thuis in de normale bakken te gooien.

Een goede recycling van uw gebruikte product zal helpen voorkomen dat negatieve effecten op het milieu en de gezondheid van mensen.

HOE DE BATTERIJEN TE VERWIJDEREN:

Als het product batterijen bevat, moeten deze worden verwijderd voordat het product wordt verwijderd. Volg de stappen: Zorg ervoor dat de batterijen volledig zijn ontladen voordat u verder gaat met het verwijderen. Het apparaat moet worden losgekoppeld van de voeding wanneer de batterijen worden verwijderd.

-Om de batterijen te verwijderen, gaat u na het beëindigen van de levenscyclus van het apparaat als volgt te werk:

-Open het compartiment, eerder het verwijderen van de bevestigingsschroeven met een schroevendraaier.

-Identificeer de batterij en snijd de kabels (rood en zwart). Om risico's van kortsluiting met de mogelijke restlading van de batterij te voorkomen, snijdt u eerst de Rode kabel en beschermt u het geleidende deel met isolerende tape en snijdt u vervolgens de zwarte kabel op dezelfde manier af.

-Verwijder de batterij veilig. Vergeet niet dat batterijen moeten worden gedeponereerd in speciale erkende containers.



JOCCA le ofrece un servicio las 24 h en la siguiente dirección: atencionalcliente@jocca.es
Visitenos en www.jocca.es



JOCCA provides you with a 24 h service writing to: atencionalcliente@jocca.eu
Visit us in www.jocca.co.uk/shop



JOCCA provides you with a 24 h service writing to: customerservice@jocca.co.uk
Visit us in www.jocca.co.uk/shop

JOCCA
HOME & LIFE



www.jocca.es

QUALIMAX INTERNATIONAL S.L. C/Tarraca, 12 (Pol.Plaza) 50197 ZARAGOZA, Spain



TÜVRheinland®
CERT
ISO 14001



TÜVRheinland®
CERT
ISO 9001

