

Technaxx[®] * Gebruikersaanwijzing Nightvision Camcorder TX-141

U treft de Verklaring van Conformiteit voor dit apparaat aan op de volgende Internet-link: www.technaxx.de/ (in de onderste balk "Konformitätserklärung"). Voordat u het apparaat de eerste keer, lees aandachtig de gebruikersaanwijzing alsjeblieft.

Telefoonnummer voor technische ondersteuning: 01805 012643 (14 cent/minuut vanaf een Duitse vaste lijn en 42 cent/minuut vanaf mobiele netwerken). Gratis E-mail: support@technaxx.de

Bewaar deze gebruikersaanwijzingen voor toekomstig gebruik of doorverkoop produkt. Doe hetzelfde voor de originele accessoires voor dit product. Als u een beroep wilt doen op de garantie, neem dan contact op met uw verkoper of de winkel waar u dit product gekocht heeft.

Garantie 2 jaar

*Veel plezier met het product. *Deel uw ervaringen en meningen over een van de bekende internetportals.*

Kenmerken

- IR-viewer voor donkere omgevingen
- Ingebouwd scherm
- HD-resolutie
- Foto- en videomodus
- Digitale vergroting van 4 keer
- Kijkafstand in volledige duisternis tot 300m
- MicroSD-kaart ondersteunt tot 32GB

Productoverzicht

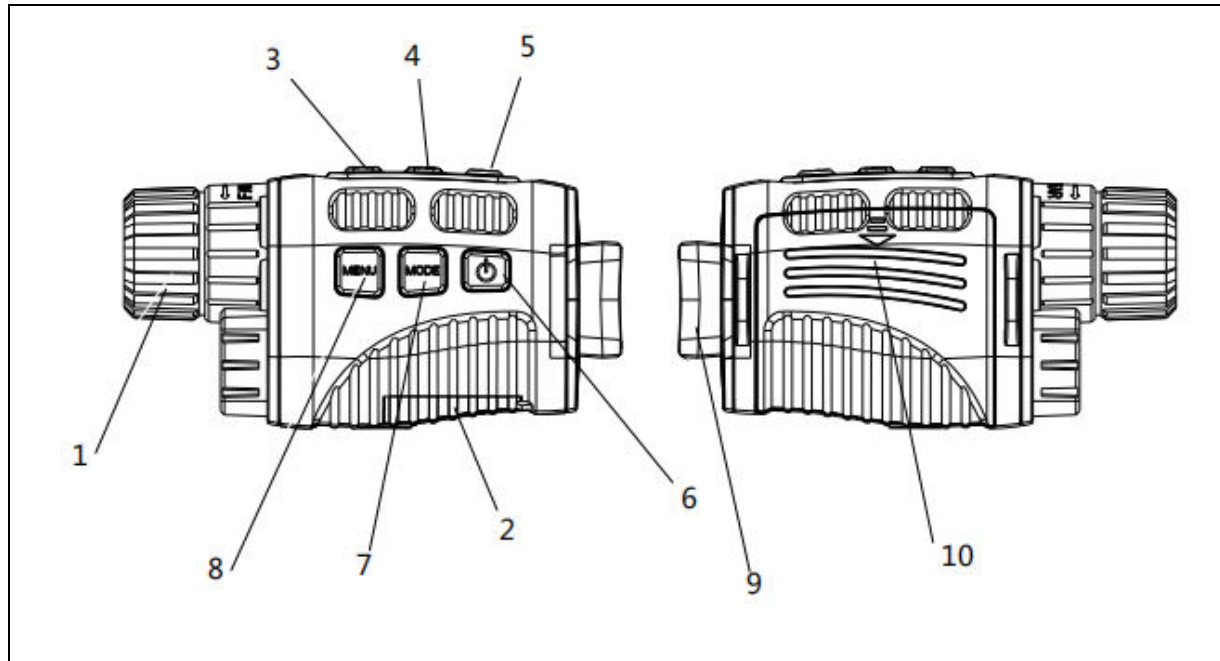

1	Lens met handmatige scherpstelling	6	Aan/Uit-knop
2	USB-poort/Micro SD-kaartsleufklep	7	Modus-toets
3	IR Omhoog/Zoom in/Omhoog-toets	8	Menu-toets
4	IR Omlaag/Zoom uit/Omlaag-toets	9	Weergavescherm
5	Opname/Enter	10	Batterijdeksel

Specificaties

Beeldformaat	1M(1280x960) / VGA (640x480)	
Videoformaat	960P (1280x960 bij 30FPS)/640 (640x480 bij 30FPS)	
Diafragma	F 1.2 f=25mm	
Lenshoek	FOV=10°, diameter is 24mm	
Weergavescherm	Binnenscherm 1,5 "(480*240) TFT	
Digitale zoom	4 keer	
Opslagmedia	Micro SD-kaart, tot 32GB	
Kijkafstand in helemaal donker	Tot 300m	
Kijkafstand bij zwak licht of overdag	3m ~ oneindig	
IR-LED	3W, 850nm	
USB-poort	Micro USB 2.0	
Voedingsbron	7,5V, 5xAA	
Bedrijfstemperatuur	-2°C tot +60°C	
Opslagtemperatuur	-30°C tot +70°C	
Afmetingen	ca. 130*49*68mm	
Gewicht	ca. 170g	

Batterijen plaatsen of vervangen

Verwijder het batterijdeksel aan de rechterkant van het apparaat. Schuif het voorzichtig omlaag om het batterijvak te openen. Plaats vijf AA (1,5V LR6) batterijen. Let op de juiste polariteitsindicatie. Sluit het batterijvak met het batterijdeksel.

Micro SD-kaart plaatsen



Bereid vooraf een Micro SD-kaart (tot 32GB) voor. Open het klepje van de kaartsleuf. Plaats de Micro SD-kaart in de sleuf (2). Zorg ervoor dat de richting juist is. Plaats de kaart nooit met kracht. Formateer de Micro SD-kaart, dit kan de levensduur van de batterij en de sluitertijd verbeteren. Om de kaart uit de geheugenkaartsleuf van het apparaat te verwijderen, drukt u voorzichtig op de rand van de geheugenkaart, de kaart zal eruit springen. Verwijder vervolgens de kaart.

Opstarten

Houd de Aan/Uit-knop (6) voor 3 seconden ingedrukt om het apparaat in te schakelen. Houd opnieuw de Aan/Uit-knop (6) voor 3 seconden ingedrukt om het apparaat uit te schakelen.

Wijzigen van modus



De nachtversie heeft 3 verschillende modi: fotomodus, videomodus en afspeelmodus. Druk op de modus-toets (7) om de modus te wijzigen.

	Fotomodus	Voor het maken van foto's
	Videomodus	Voor het opnemen van video
	Afspeelmode	Voor het afspelen van de opgenomen bestanden

Het nemen van foto's

1. Schakel het apparaat in, de standaardmodus is de fotomodus. Als dit niet het geval is, drukt u op de modus-toets (7) om naar de fotomodus te schakelen.

2. In- en uitzoomen:

Blijf op de toets  of  (3/4) drukken om in of uit te zoomen. De waarde van de vergrotingsfactor verschijnt op het LCD-scherm.

3. Maak een foto.

- Bekijk uw onderwerp via het LCD-scherm.
- Druk op de opname-toets (5) om een foto te maken.

Video opnemen

1. Schakel het apparaat in en druk op de modus-toets (7) om naar de videomodus te schakelen.

2. In- en uitzoomen:

Blijf op de toets \oplus of \ominus (3/4) drukken om het beeld in of uit te zoomen. De waarde van de vergrotingsfactor verschijnt op het LCD-scherm.

3. Begin met het opnemen van video.

- Bekijk uw onderwerp via het LCD-scherm.

- Druk op de opname-toets (5) om te beginnen met opnemen. De opnameduur wordt op het LCD-scherm weergegeven.

4. Het opnemen beëindigen

- Druk opnieuw op de opname-toets om het opnemen te stoppen.

- Het apparaat stopt automatisch met opnemen zodra de capaciteit van de geheugenkaart vol is.

Opmerking: Als u te dichtbij of te ver van het doel bent, dan is de kwaliteit van de foto's of video's niet optimaal. Draai de lens naar links of rechts om het observatieobject scherp te stellen. Er is geen geluid in de videobestanden. Omdat de observatieafstand ver is, kan het geluid niet worden overgedragen.

IR-LED (nachtzichtfunctie)

In de foto/video-modus, als u in duisternis de omgeving moet bekijken, drukt u kort op de IR OMHOOG-toets om de IR-LED te activeren, Het beeld zal in zwart-wit veranderen. De IR-LED heeft zeven niveaus, druk kort op de IR OMHOOG-toets om het niveau te verhogen, druk kort op de IR OMLAAG-toets om het niveau te verlagen.

Opmerking: Als de batterijspanning niet voldoende is, wordt het niveau van de IR-LED automatisch verlaagd. IR-niveau kan tot 7 niveaus zijn als de batterij vol is. Als slechts de helft van het vermogen is overgebleven, kan het niveau maximaal 5 zijn. Als alleen 25% batterijvermogen is overgebleven, kan het niveau slechts 3 zijn. Als het batterijvermogen lager is dan 25%, kan de IR-LED niet worden geactiveerd.

Instellingen in foto- en videomodus

Druk op de menu-toets in de foto- of videomodus om de instellingen te wijzigen.

Menu	Functie
Fotoresolutie	Stel de fotoresolutie in op 1M 1280x960 of VGA 640x480
Videoformaat	Stel de videoresolutie in op 960 1280x960 of VGA 640x480
Nachtzichtgevoeligheid	Kies de gevoeligheid voor nachtzicht
Stroomfrequentie	Stel de lichtbronfrequentie in om interferentie 50Hz of 60Hz te voorkomen
Energiebesparing	Stel de tijd in om het apparaat uit te schakelen 3min / 5min / 10min / UIT
Datum & tijd	Stel de datum en tijd van het apparaat in
Datumstempel	Voeg de datumstempel toe aan de foto- of videobestanden Uit/Datum/Datum & Tijd
Taal	Stel de menutaal in.
Formatteren	Formateer uw SD-kaart. Alle bestanden worden verwijderd, inclusief de beveiligde bestanden
Alles resetten	Herstel de fabrieksinstellingen
FW-versie	Gebruiker kan informatie over de firmwareversie bekijken.

Afspelen

1. Schakel het apparaat in en druk op de modus-toets om naar de afspeelmodus te schakelen.
2. Druk op de Omhoog/Omlaag-toets om foto's en videobestanden te bekijken.
3. De video afspelen
 - Druk op de opname-toets om het afspelen van de videobestanden te starten.
 - Druk opnieuw op de opname-toets om een pauze te hebben.
 - Druk op de menu-toets om het afspelen van de huidige video te stoppen.

Druk op de menu-toets in de afspeelmodus, het scherm toont het afspeelmenu. Druk op de Omhoog/Omlaag-toets om vergrendelen of verwijderen te selecteren. En druk op de opname-toets om één te selecteren om het submenu te openen.

Bestanden downloaden naar pc

Er zijn twee manieren om bestanden vanaf het apparaat naar een computer te downloaden:

- Door de geheugenkaart in een kaartlezer te plaatsen.
- Door het apparaat op een computer aan te sluiten met behulp van de meegeleverde USB-kabel.

Een kaartlezer gebruiken

1. Verwijder de geheugenkaart uit het apparaat en plaats deze in een kaartlezer. Sluit vervolgens de kaartlezer aan op een computer.
2. Open [My Computer] (Mijn computer) of [Windows Explorer] (Windows verkenners) en dubbelklik op het pictogram van de verwisselbare schijf dat de geheugenkaart voorstelt.
3. Kopieer afbeeldingen vanaf de kaart naar een map naar keuze op de harde schijf van de computer.

Het apparaat aansluiten op een pc via de USB-kabel

1. Schakel het nachtzicht in. Sluit het aan op een computer via de meegeleverde USB-kabel.
2. Bij aansluiting op de computer, zal "MSDC" op het scherm verschijnen.
3. Open [My Computer] (Mijn computer) of [Windows Explorer] (Windows verkenners) . Een "Removable Disk" (Verwisselbare schijf) verschijnt in de stationslijst. Dubbelklik op het pictogram "Removable Disk" (Verwisselbare schijf) om de inhoud te bekijken. Bestanden die op de camera zijn opgeslagen, bevinden zich in de map met de naam "DCIM".
4. Kopieer de foto's of videobestanden naar uw computer.

Verzorging en onderhoud

Maak het product alleen schoon met een droge of licht bevochtigde, pluisvrije doek.

Maak het apparaat niet schoon met agressieve schoonmaakmiddelen.

Dit apparaat is een optisch instrument met hoge precisie, dus vermijd de volgende toepassing om schade te voorkomen:

- Het apparaat gebruiken bij een extreem hoge of lage temperatuur.
- Langdurig bewaren of gebruiken in een vochtige omgeving.
- Het gebruik in regenval of in water.
- Transporteren of gebruiken in een sterk schokkende omgeving.

Tips

- Het apparaat is uitsluitend bedoeld voor privégebruik en niet voor commercieel gebruik.
- Gebruik dit apparaat alleen zoals beschreven in deze gebruikershandleiding.
- Plaats geen enkel onderdeel van dit apparaat in water of een andere vloeistof.
- Hanteer het apparaat niet met natte handen.
- Trek altijd aan de stekker wanneer u de kabel loskoppelt. Trek niet aan de kabel zelf.
- Voorkom dat het in contact komt met hete oppervlakken.
- Houd het uit de buurt van warmtebronnen om vervorming van plastic onderdelen te voorkomen.
- Verwijder de geheugenkaart niet tijdens het video-opnameproces. Dit kan de videobestanden en de geheugenkaart beschadigen.
- Verwijder de batterij na gebruik.

Veiligheidsinstructies

- Kinderen mogen het apparaat alleen onder toezicht van een volwassene gebruiken.
- Houd verpakkingsmateriaal, zoals plastic tassen en elastieken, buiten het bereik van kinderen om verstikkingsgevaar te vermijden.
- Plaats het apparaat, met name de lenzen, niet in direct zonlicht. De lichtconcentratie kan het apparaat beschadigen.
- Haal het apparaat niet uit elkaar.
- Stel het apparaat niet bloot aan een hoge temperatuur.
- Het apparaat is alleen bestemd voor privégebruik.
- Let op de privacy van andere mensen.
- Gebruik dit apparaat niet om bijvoorbeeld in appartementen te kijken.

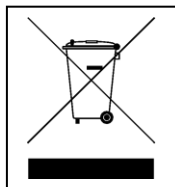

Aanwijzingen voor milieubescherming:

Verpakkingsmaterialen zijn grondstoffen en kunnen opnieuw worden gebruikt. Voer oude apparatuur niet af met het huishoudelijk afval. **Reiniging:** Bescherm het toestel tegen verontreiniging. Reinig het toestel uitsluitend met een zachte doek. Vermijd het gebruik van ruwe of schurende materialen. Gebruik GEEN oplosmiddelen of andere agressieve schoonmaakmiddelen. Veeg het toestel na het reinigen zorgvuldig af. **Distributeur:** Technaxx Deutschland GmbH & Co.KG, Kruppstr. 105, 60388 Frankfurt a.M., Duitsland