

# reflecta<sup>®</sup> X33-Scan

Bedienungsanleitung



Mode d'emploi

## Introduction

Merci d'avoir choisi ce produit !  
Veuillez lire attentivement ce mode d'emploi avant d'utiliser le scanner.

## Manipulation et entretien

Ne pas essayer de démonter ou de modifier l'appareil.  
Afin d'éviter les blessures, ne pas toucher l'intérieur du scanner s'il a fait une chute ou est endommagé pour une autre raison.  
Arrêter immédiatement d'utiliser l'appareil si ce dernier émet de la fumée, des bruits ou présente d'autres anomalies.  
Ne pas utiliser de solvants organiques tels que l'alcool, l'essence ou les diluants, pour nettoyer l'appareil et les accessoires.  
Ne pas travailler dans des endroits humides ou poussiéreux.  
Utiliser des bandes de négatifs et des diapos au format standard.  
Vérifier la propreté du scanner avant de l'utiliser.  
Débrancher l'appareil en cas de non-utilisation prolongée.

## Contenu



Scanner



Câble USB

Support de film



Adaptateur secteur

Support de diapos



Brosse de nettoyage

## Schéma du produit

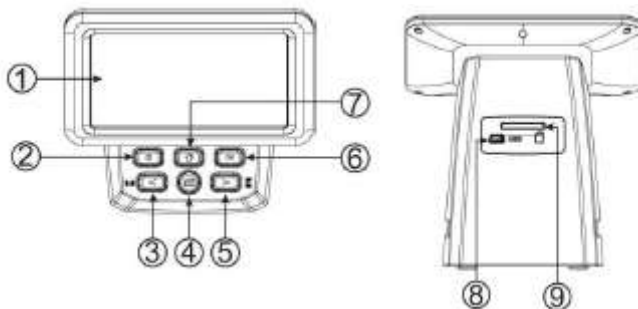

1. Écran LCD
2. Interrupteur arrêt/marche
3. Symétrie horizontale
4. Touche **SCAN**
5. Symétrie verticale
6. Touche **OK**
7. Touche **Home** (pour retourner au menu principal)
8. Port mini-USB
9. Fente pour cartes SD

## Insérer les diapos encadrées

Ouvrir le support de diapos à partir de la marque supérieure.

Positionner les diapos dans les quatre cases du support ouvert. Les diapos devraient pouvoir être placées sans problème.

Fermer le support de diapos et presser les coins pour bien fermer.

Il est recommandé d'éliminer toute poussière à l'air comprimé.



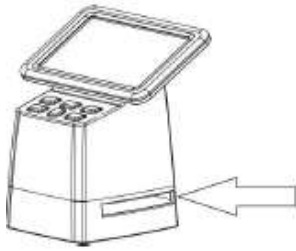

Insérer le support de diapos par la droite dans le compartiment prévu à cet effet.

## Insérer les films

Ouvrir le support de film à partir de la marque supérieure.

Positionner le film dans les encoches prévues à cet effet et vérifier la position des intervalles entre les négatifs.

La face brillante des négatifs doit être orientée vers le haut.

Manipuler les bandes de négatifs avec précaution !

Sinon, la poussière, les rayures et les empreintes digitales se retrouveront dans les images scannées.

Fermer le support de film et presser les coins pour bien fermer.

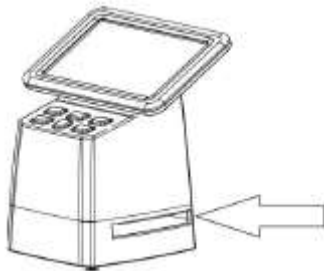

Insérer le support de film par la droite dans le compartiment prévu à cet effet.

## Fonctionnement du scanner

### Sélection de langue

Presser la touche < ou > du menu principal et sélectionner



Presser "OK" et utiliser les touches < ou > pour choisir la langue souhaitée.

Confirmer en pressant "OK".

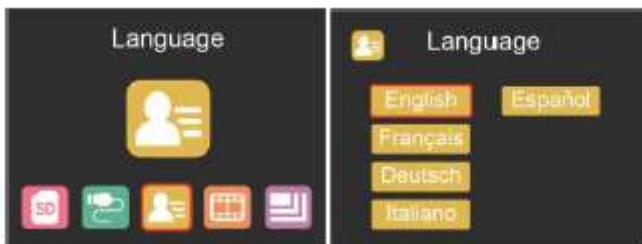

## Résolution d'image

Presser la touche < ou > du menu principal et sélectionner 

Presser "OK" et utiliser les touches < ou > pour choisir entre 14MP et 22 mégapixels.

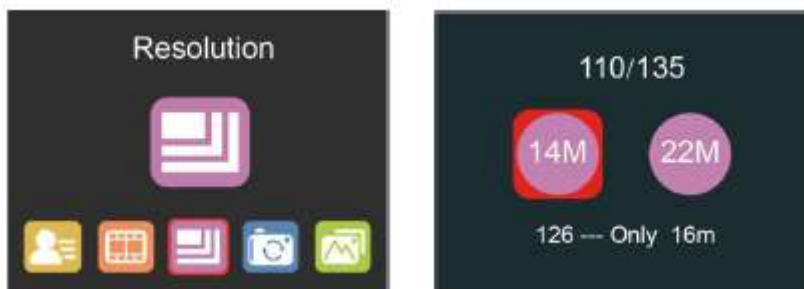

Pour les films de type 126, la résolution se met automatiquement sur 16MP.

## Menu principal – Réglages



1. Type de film
2. Résolution
3. Capture d'image (SCAN)
4. Visualisation
5. Formatage de la carte SD

## Type de film

Presser la touche < ou > du menu principal et sélectionner  Choisir entre

- **DIAPO (image couleur positive)**
- **IMAGE COULEUR NÉGATIVE**
- **NOIR ET BLANC (négatif)**

Par défaut, le type de film 135 est présélectionné (film standard 35-mm avec une image de 24 x 36 mm).

Pour les films de type „Instamatic“ (28 x 28 mm), régler sur „126“.

Pour les films de type „Pocket“ (13 x 17 mm), régler sur „110“.

La touche SCAN (symbole de caméra) sert uniquement à la prévisualisation et à la sauvegarde des images.

La touche HOME (symbole de maison) a pour seule fonction de retourner au menu principal.

## Scanner des images

Vérifier la propreté du rétroéclairage du scanner avant de commencer. En cas de salissures, nettoyer à l'aide de la brosse en velours fournie à cet effet, en insérant celle-ci dans la fente du scanner avec le côté en velours tourné vers le bas pour éliminer la poussière.

Après s'être assuré de la propreté du rétroéclairage, presser la touche "OK" ou la touche SCAN du menu principal pour ouvrir le mode de balayage.

En mode scan, appuyer sur la touche **SCAN** (enregistrement) pour sauvegarder l'image actuelle.

En mode SCAN, avant de commencer à scanner : appuyer sur la touche de gauche < pour obtenir une symétrie horizontale de l'image ; appuyer sur la touche droite > pour une symétrie verticale de l'image.

Presser la touche **OK** pour ouvrir le menu EV et RGB pour le réglage de luminosité et la correction des couleurs.

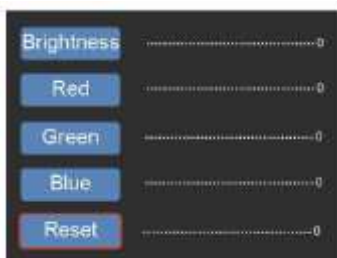

Presser la touche < ou > pour la sélection, puis presser „OK“.

Le réglage choisi est affiché en prévisualisation.

Régler la valeur souhaitée pour la luminosité, le rouge, le vert ou le bleu, et confirmer par "OK".

Appuyer sur l'option **RESET** pour retourner au réglage par défaut.

## Mode de visualisation

Presser la touche < ou > du menu principal et sélectionner 

Presser "OK" pour initialiser automatiquement un diaporama ou presser encore une fois "OK" pour ouvrir le mode de visualisation manuelle.

Utiliser les touches < ou > pour naviguer.



## Formatage de la carte SD

Le scanner accepte les cartes SD jusqu'à une capacité de 128 Go. Toutes les cartes doivent être formatées en FAT32. Pour formater la carte à l'aide du scanner, procéder comme suit :

Appuyer sur la touche < ou > du menu principal et sélectionner 



## Téléchargement par USB

Connecter le scanner à un ordinateur à l'aide du câble USB fourni.

Presser la touche < ou > du menu principal et sélectionner



Presser 'OK'. Le scanner est affiché sur l'ordinateur comme support de stockage amovible. Les images scannées peuvent dès lors être transférées sur le disque dur de l'ordinateur.

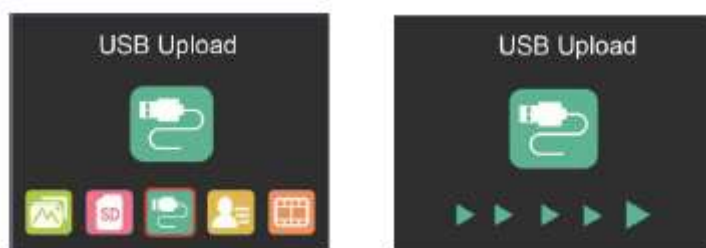

**Ne pas jeter avec les ordures ménagères !**

Veillez respecter les systèmes locaux de collecte pour le recyclage des appareils électriques.

**reflecta GmbH**  
Merkurstraße 8  
72184 Eutingen  
Germany  
[www.reflecta.de](http://www.reflecta.de)