

NEDERLANDS

EP680/ TR-18DAB-BT

MULTIFUNCTIONELE DRAAITAFEL MET DAB-RADIO



Lees aandachtig de gebruiksaanwijzing voor het eerste gebruik en bewaar ze op een veilige plek zodat u ze altijd kan raadplegen in de toekomst.



Dit toestel mag gebruikt worden door kinderen vanaf 8 jaar en door personen die fysiek, zintuiglijk of mentaal zwakker zijn of door mensen met weinig ervaring of kennis, indien ze goed in de gaten worden gehouden of als ze instructies voor het gebruik van het toestel hebben gekregen en ze de risico's begrijpen. Kinderen mogen niet met het toestel spelen. De reiniging en het onderhoud door de gebruiker mogen niet worden uitgevoerd door kinderen zonder toezicht.

BELANGRIJKE VEILIGHEIDSVOORSCHRIFTEN

Als u elektrische apparaten gebruikt, moet u altijd bepaalde basisvoorschriften respecteren.

In acht te nemen voorschriften:

1. **De instructies lezen** - U dient alle veiligheids- en gebruiksvoorschriften te lezen vooraleer u het apparaat gebruikt.
2. **Bewaren van de instructies** - U dient de veiligheids- en gebruiksvoorschriften te bewaren zodat u er indien nodig altijd beroep op kunt doen.
3. **Rekening houden met waarschuwingen** - U dient rekening te houden met de waarschuwingen die op het apparaat en in de handleiding vermeld worden.
4. **Volgen van instructies** - U dient alle gebruiksvoorschriften en bijsluiters na te volgen.
5. **Reiniging** - Trek het toestel uit de wandcontactdoos alvorens het te reinigen. Gebruik geen vloeibare reinigingsmiddelen of aerosols.
6. **Toebehoren** - Gebruik geen toebehoren dat niet door de fabrikant van het product werd aanbevolen omdat ze een gevaar kunnen vormen.

7. **Water en vocht** - Stel het toestel niet bloot aan water en vocht. Houd het toestel weg van water en andere vloeistoffen; geen enkel object dat water bevat, zoals een vaas, mag op het toestel worden geplaatst.
8. **Plaatsing** - Plaats het toestel op een veilige plaats alvorens u het gebruikt. Als het toestel slecht geplaatst is, kan het vallen en kan het worden beschadigd. De val kan eveneens een kind of een volwassene ernstig verwonden.
9. **Transport** - Dit apparaat dient voorzichtig te worden verplaatst om elk risico op beschadiging of verwonding uit te sluiten.
10. **Ventilatie** - De spleten en de openingen in de behuizing zorgen voor de ventilatie van het toestel. Ze zorgen eveneens voor een goede functionering omdat ze verhinderen dat het toestel oververhit geraakt. Het is verboden om de openingen te verstopen of te bedekken. Dit apparaat mag niet in een afgesloten meubel zoals een bibliotheekkast of vakkenkast worden geplaatst. Dit om een correcte ventilatie te garanderen. Om het risico op brand uit te sluiten, bedek de verluchttingsgaten van het toestel niet met kranten, tafelkleden, gordijnen, enz. Plaats geen brandende kaarsen op het toestel. Plaats geen recipiënt met vloeistoffen (vazen, enz.) op het toestel. Dit zou het risico op brand of elektrocutie kunnen verhogen.
11. **Voedingsbronnen** - Dit toestel mag enkel worden aangesloten op een voedingsbron die overeenkomt met de voorschriften op het signalisatieplaatje.
12. **Bescherming van elektrische kabels** - De elektrische voedingskabels dienen beschermd te worden tegen risico's van verstrengeling, vertrapping of beklemming.
13. **Bliksem** - Om het toestel te beschermen bij een onweer of als u voor langere periode weggaat, ontkoppelt u het toestel van de wandcontactdoos en verbreekt u de verbinding met het bekabelde netwerk. Dit zal beschadiging van het toestel door bliksem en wegvallen de spanning verhinderen.
14. **Overbelasting** - Overbelast de wandcontactdozen en de verlengkabels niet omdat dit het risico op brand of elektrocutie zou kunnen verhogen.
15. **Objecten of vloeistoffen in het toestel** - Steek nooit objecten in de openingen van het toestel omdat u zo in contact zou kunnen komen met onderdelen onder spanning of een kortsluiting veroorzaken. Dit zou een risico op elektrocutie of brand met zich meebrengen.
16. **Reparaties** - Probeer het toestel niet zelf te herstellen want u zou zich bij het openen of weghalen van elementen uit de behuizing blootstellen aan een risico op elektrocutie en andere risico's. Vertrouw reparaties steeds toe aan gekwalificeerde professionals.
17. **Schade die een reparatie vereist** - Ontkoppel het apparaat van de wandcontactdoos en vertrouw reparatie toe aan gekwalificeerde professionals in de volgende gevallen:
 - a. Indien de voedingskabel of de stekker beschadigd is.
 - b. Als het toestel niet meer werkt, zelfs niet nadat u de instructies voor probleemoplossing in de handleiding hebt opgevolgd.
 - c. Als het toestel werd blootgesteld aan regen of in contact kwam met water.
 - d. Als het toestel niet meer werkt, zelfs niet nadat u de instructies voor probleemoplossing in de handleiding hebt opgevolgd.

e. Als het toestel is gevallen of enige schade heeft opgelopen en niet meer werkt zoals voordien.

18. **Wisselstukken** - Als een onderdeel vervangen moet worden, zorg er dan voor dat de techniker het wisselstuk gebruikt dat door de fabrikant werd gespecificeerd of een onderdeel met dezelfde eigenschappen als het originele onderdeel. De vervanging van onderdelen door niet geautoriseerde onderdelen kan brand, elektrocutie of andere gevaren doen ontstaan.
19. **Veiligheidscontrole** - Vraag na een onderhoud of reparatie van het toestel aan de techniker om een veiligheidscontrole uit te voeren om u ervan te verzekeren dat het apparaat goed werkt.
20. **Warmte** - Dit toestel moet ver van warmtebronnen worden gehouden zoals radiators, uitlaten van warme lucht, ovens en ander materiaal (inclusief versterkers), die warmte produceren.

TE NEMEN MAATREGELEN



OM BRAND OF SCHOK GEVAAR TE VOORKOMEN, GEBRUIK DEZE STEKKER NIET MET EEN VERLENGSNOER, STOPCONTACT OF ANDERS TENZIJ DE PINNEN VOLLEDIG KUNNEN WORDEN INGEDUWD OM TE VOORKOMEN DAT DE PINNEN ONTBLOOT ZIJN.

1. Om het toestel volledig uit te schakelen, trekt u de voedingskabel uit de wandcontactdoos. U dient het apparaat steeds uit te schakelen indien het voor een lange periode niet wordt gebruikt.
2. Foutief gebruik van de bedienings- en regelknoppen of gebruik dat niet overeenstemt met de instructies in de handleiding kan mogelijk blootstelling aan gevaarlijke stralingen tot gevolg hebben.
3. Indien het apparaat slecht werkt, staak dan meteen het gebruik ervan en contacteer een deskundige dienst-na-verkoop.

WAARSCHUWING

Om de risico's op brand of elektrocutie te verminderen, mag het apparaat niet worden blootgesteld aan regen of vocht.

OPGELET

RISICO OP ELEKTROCUTIE - NIET OPENEN!

Om de risico's op elektrocutie te beperken, geen elementen uit de behuizing halen!
De interne onderdelen mogen niet door de gebruiker worden verplaatst. Vertrouw reparaties enkel toe aan deskundige professionals.



Het symbool dat een bliksemschicht met een pijl voorstelt in een gelijkzijdige driehoek waarschuwt u voor de aanwezigheid van een "gevaarlijke spanning",

voldoende om iemand te elektrocuteren.



Het uitroepteken in een gelijkzijdige driehoek wijst u op de aanwezigheid belangrijke instructies voor gebruik of onderhoud (van reparaties). Deze instructies vindt u in de documentatie die bij het toestel werd geleverd.

VOOR EERSTE GEBRUIK ONDERSTAANDE VOORZORGSMAATREGELEN LEZEN

1. Kies voor een veilige plek en zorg ervoor dat het apparaat niet wordt blootgesteld aan direct zonlicht of zich in de buurt van een warmtebron bevindt.
2. Het toestel liefst niet blootstellen aan schokken, stof, koude of vocht.
3. Plaats het apparaat niet dichtbij of bovenop andere stereo apparaten welke te veel hitte afstoten.
4. Let er bij de opstelling van de platenspeler op dat de stroomvoorziening dicht bij het toestel en gemakkelijk bereikbaar is. Installeer deze ketting zodat u de voedingskabel onmiddellijk uit het stopcontact kan trekken in geval van problemen.
5. Open het toestel niet wegens gevaar op elektrocutie. Contacteer uw verkoper als er per ongeluk een vreemd object in het toestel terecht komt.
6. Als u de voedingskabel van het toestel uit het stopcontact trekt, trek dan aan de stekker, niet aan de kabel.
7. Om het toestel volledig uit te schakelen, trekt u de voedingskabel uit de wandcontactdoos.
8. Controleer voordat u een plaat oplegt of de spanning identiek is aan die van de lokale netstroom.

SPECIFICATIES

230V 50Hz 16W

FM Frequentie Bereik: 87.5 tot 108 Mhz

DAB Frequentie Bereik: 168-240MHZ.

LUIDSPREKER - Ingangsvermogen: max 3W

BESCHERM UW MEUBELS

Voordat u uw apparaat op fijn houten meubilair installeert of als u regelmatig op olie gebaseerde meubelpoetsmiddelen, houtconserveringsmiddelen of reinigingsmiddelen gebruikt om uw apparaat te onderhouden of schoon te maken, plaatst u kleine zelfklevende viltjes op elke bodem van de rubberen voetjes om markeringen op het meubilair te voorkomen.

LOCATIE VAN DE BEDIENING EN INDICATOREN

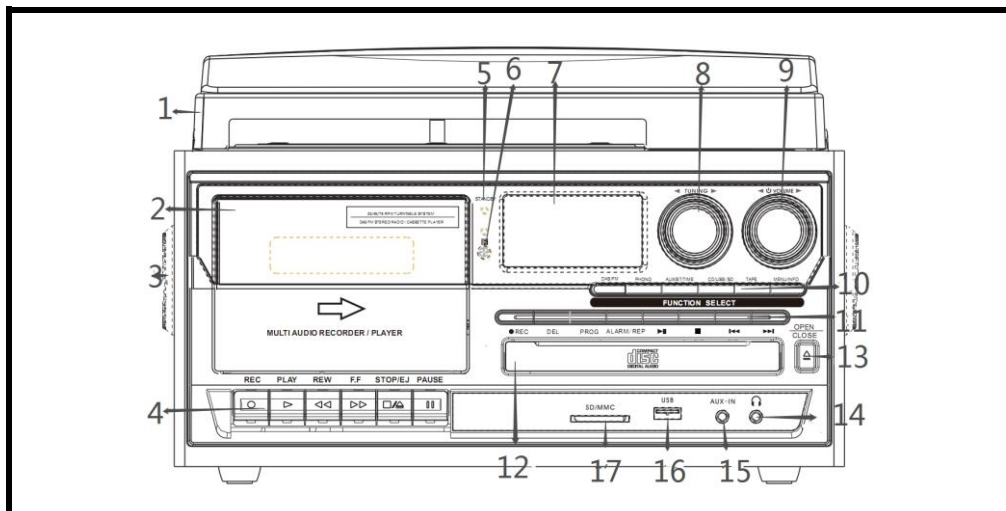

- | | |
|------------------------------------|-----------------------------------|
| 1) Stofbedekking | 10) Functiekeuzeknop |
| 2) Cassette deur | 11) CD/USB/SD
afspeelknop |
| 3) Luidspreker | 12) Schijflade deur |
| 4) Cassetteknop | 13) CD-Rom open-/sluitknop |
| 5) Power Led-Indicatoren | 14) 3,5 mm koptelefoonaansluiting |
| 6) IR Ontvanger op afstand | 15) Hulpingang |
| 7) Lcd-scherm | 16) USB-aansluiting |
| 8) Afstemknop | 17) SD/MMC-kaartsleuf |
| 9) Aan-/uitschakelaar & Volumeknop | |

Koptelefoon (niet inbegrepen)

- Voeg de koptelefoon in de koptelefoon jack om te gebruiken.
- Zorg ervoor dat het volume niet te hoog is voordat u de koptelefoon gebruikt.



Om eventuele gehoorschade te voorkomen, mag u niet luisteren op hoog volumeniveau gedurende een lange periode.

Zorg ervoor het volume in te stellen op een geluidsniveau dat past bij de gevoeligheid van uw gehoor.

LOKATIE VAN DE BEDIENINGSELEMENTEN EN INDICATOREN VOOR PANEEL

ACHTERPANEEL

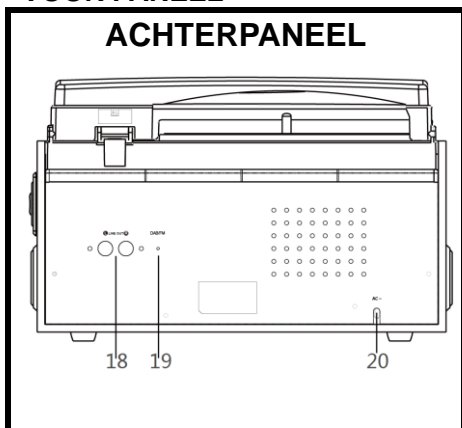

- 18) RCA lijn UITGANG
- 19) DAB/FM draadantenne
- 20) AC-Netsnoer

FONOGRAAF

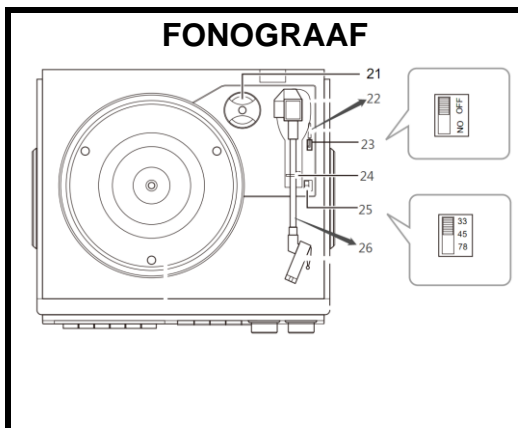

- 21) 45 tpm adapter
- 22) Hefhendel
- 23) Automatische stop bediening
- 24) Toonarmvergrendeling
- 25) Snelheid keuzeschakelaar (33/45/78 tpm)
- 26) Toonarm

AFSTANDBEDIENING

Verwijder voor het eerste gebruik het plastic lipje in het batterijcompartiment!

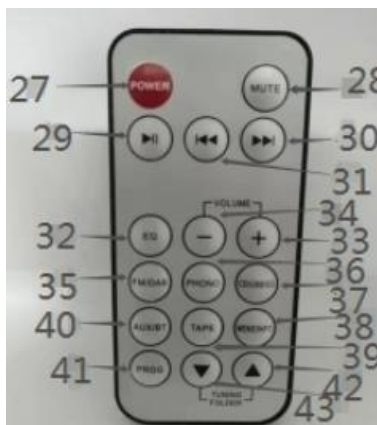

- 27) Power button (aan-/uitknop)
- 28) Mute button (dempen knop)
- 29) Play/Pause button (afspelen/pauzeren knop)
- 30) Skip up button (omhoog overslaan knop)
- 31) Skip down button (omlaag overslaan knop)
- 32) EQbutton including Flat/ POP/ Classic/ Rock/ Jazz (equalizer knop inclusief Flat/POP/Klassiek/Rock/Jazz)
- 33) VOL+ (volume omhoog)
- 34) VOL- (volume omlaag)
- 35) FM/DAB button (FM/DAB knop)
- 36) PHONO button (fono knop)
- 37) CD/USB/SD button (CD/USB/SD knop)
- 38) Menu/info button (menu/info knop)
- 39) TAPE button (TAPE knop)
- 40) AUX/BT button (AUX/BT knop)
- 41) PROG button (programmeer knop)
- 42) Folder up button (map omhoog knop)
- 43) Folder down button (map omlaag knop)

OPMERKING: Alle knoppen op de afstandsbediening kunnen alleen gebruikt worden voor CD/USB/SD functies.

GEBRUIKSAANWIJZING

Functie van de hoofdknoppen

Inschakelen: Druk op de volumeknop. Het apparaat is aan, in stand-by-modus: "Stand-by" wordt weergegeven.

Modus functie openen: Druk op de volumeknop, in de stand-by-modus, om de functie te openen. Volgens uw gewenste modus: Druk op de overeenkomstige knop voor Phono, Tape, USB, enz.

Uitschakelen: Druk op de volumeknop om naar de stand-by-modus te gaan. 5-6 seconden later gaat het display uit. Ontkoppel de stekker van het apparaat als u klaar bent.

Luisteren naar FM radio

DAB/FM ontvangst: *Voor de beste ontvangst, rolt u de ingebouwde DAB/FM-draadantenne, die aan de achterkast hangt, helemaal uit en past u de positie en richting aan totdat u het beste ontvangst vindt.*

STEREOMODUS: Druk lang op de  **PLAY** knop terwijl de radio speelt. Wanneer **(STEREO)** wordt weergegeven speelt de radio in stereo. Druk opnieuw om over te schakelen naar MONO geluid; **(STEREO)** verdwijnt.



FM HANDMATIG ZOEKEN

In functiemodus:

1. Druk op **DAB/ FM** om radiomodus te openen. Druk opnieuw als het geen FM radio is.
2. Draai en houd gelijktijdig en langzaam **de** afstemknop. Laat het los als u op een radiostation afstemt. Pas het volume aan op het gewenste niveau. Opmerking: Stel de frequentie bij als de ontvangst slecht is.
3. Herhaal stap 5 zo vaak als nodig is om uw gewenste radiostation te vinden.
4. Als u klaar bent met het luisteren naar de radio, zet het dan uit. Zie bovenstaande procedure: "Functie van de hoofdknoppen".

FM AUTOMATISCH SCANNEN

In FM-modus:

1. Lang indrukken  om automatisch scannen te starten.
2. Wanneer het scannen is voltooid, wordt het aantal opgeslagen FM-radiostations weergegeven.
3. Druk op **PROG** om toegang te krijgen tot de voorkeuzelijst.
4. Draai langzaam de afstemknop om uw gewenste radiostation te vinden.
5. Druk op  om te luisteren. Pas het volume niveau aan.
6. Herhaal stappen vanaf 3 en 5 om te luisteren naar een ander opgeslagen radiostation.

LUISTEREN NAAR DAB RADIO

DAB-modus





BELANGRIJKE OPMERKINGEN OVER DAB:

- Zorg ervoor dat de antenne volledig is uitgetrokken voordat u gaat scannen. Bij de eerste ingebruikname, wanneer er nog geen DAB -zenders zijn ingesteld, zal de radio een scan uitvoeren nadat hij is overgeschakeld naar de DAB -modus.
- De radio kan tot 20 DAB -zenders opslaan.
- De signaalsterkte kan worden verminderd in zeer bebouwde zones, in kelders en in gebouwen waar de muren zijn gemaakt van materiaal zoals dikke steen of gewapend beton. Het apparaat **in de buurt van een venster plaatsen kan helpen en de ontvangst kan beter zijn op een hogere dan op een lagere verdieping.**
- Sommige zones worden mogelijk niet gedekt door het DAB signaal. Om zeker te zijn dat er DAB dekking is in uw regio kunt u informatie opzoeken op het internet over de DAB ontvangst in uw regio.
- Aangezien bijkomende DAB zenders en diensten regelmatig beschikbaar worden, moet u af en toe een scan uitvoeren om een bijgewerkte lijst op te slaan in het geheugen van uw radio.
- Als een bestaande DAB zender reeds is opgeslagen met een vooraf ingesteld cijfer wordt het overschreven wanneer de nieuwe DAB zender wordt opgeslagen.

DAB-radio

In functiemodus:

1. Druk op de "DAB/FM" knop om DAB-modus te selecteren.
2. Druk lang op "menu/info" om het **DAB-MENU** te openen. "FULL SCAN" wordt weergegeven.
3. Druk herhaaldelijk op  of  om door de **Dab Menu** lijst te scrollen en selecteer het gewenste menu uit de onderstaande lijst:

FULL SCAN (VOLLEDIGE SCAN) - **MANUAL TUNE (HANDMATIG AFSTEMMEN)** -
DRC (DYNAMISCH BEREIK CONTROLE) - **PRUNE (VERWIJDEERT RADIOSTATIONS DIE NIET LANGER BESCHIKBAAR ZIJN)** - **SYSTEM (SYSTEEM)**





Volledige scan

In "Full scan" menu:

1. Druk lang op  om een volledige scan uit te voeren. Een voortgangsbalk toont de scanvoortgang en het aantal gevonden stations wordt weergegeven. Alle lokale beschikbare DAB-stations worden automatisch opgeslagen. Eenmaal klaar, stemt de radio af op het weergegeven station en begint te spelen.
2. Draai langzaam de afstemknop en stop bij uw gewenste radiostation om het te selecteren. De radio maakt verbinding met dit station. Een paar seconden later wordt "Playing" weergegeven. Het radioprogramma speelt af.

Handmatig afstemmen

In "Manual tune" menu:

1. Druk op  of  om omhoog of omlaag te scrollen in de lijst van verschillende kanalen van "5A" tot "13F" en hun respectieve frequenties.
2. Wanneer uw gewenste frequentie wordt weergegeven, druk dan op  om te bevestigen.
3. Wanneer het zoeken is voltooid, wordt de naam van de zendergroep weergegeven. Druk opnieuw  om naar het geselecteerde station te luisteren.



Opmerking: Indien de radio het signaal niet ontvangt, herhaal dan stappen van 1 tot en met 4.

DRC (Dynamic Range Control) (Dynamisch Bereik Controle)

In "DRC" menu:

"DRC" is bedoeld om het geluid of lawaai te regelen tijdens het luisteren in een lawaaiëring omgeving.

1. Druk op  om het menu te openen.

2. Druk op  of  om uit de 3 onderstaande DRC opties te kiezen:

DRC Off (DRC uit)	DRC Low (DRC laag)	DRC High (DRC hoog)
Geen compressie (standaard instelling)	Middelmatige compressie	Maximale compressie



3. Druk op  om te bevestigen.

Prune

In "Prune" menu

Dit optiemenu biedt u de mogelijkheid DAB+ zenders te verwijderen van de zenderlijst die u niet kunt ontvangen in uw regio. Ze worden geïdentificeerd met een vraagteken: "?". Na het opschonen worden deze niet meer weergegeven.

1. Nadat u "PRUNE" hebt geselecteerd, drukt u op  om het menu te openen.



2. Druk op  of  om ofwel "YES" of "NO" te selecteren.

3. Druk op  om te bevestigen.





System

In "System" menu

1. Nadat u "SYSTEM" hebt geselecteerd, drukt u op  om het menu te openen.

2. Druk herhaaldelijk op  of  en selecteer uit het onderstaande optie menu:

LANGUAGE (TAAL) - **FACTORY RESET (FABRIEKSINSTELLINGEN)** - **SOFTWARE**
UPGRADE (SOFTWARE UPGRADE) - **SW VERSION (SW VERSIE)**

4. Druk op  om te bevestigen.
5. Druk herhaaldelijk op  of  en selecteer uit de voorgestelde opties. Zie hieronder volgens de door u gekozen optie. Druk daarna op  om te bevestigen.

Language (Taal)	Factory reset (Fabrieksinstellingen)	Software upgrade (Software upgrade)	SW version (SW versie)
English - German - Italian - French (Engels - Duits - Italiaans - Frans)	Ja - Nee	Ja - Nee	Geen instelling voorgesteld. Geeft alleen softwarever- sie weer.

Opmerking: Om menu-instelling te verlaten, drukt u lang op "Menu/info".

Een DAB-radiostation handmatig opslaan

1. Stem uw radio in de **DAB-modus** af op het radiostation dat u wilt opslaan.
2. Druk lang op de "PROG" knop. Het bericht "**Preset Store**" wordt weergegeven.
3. Draai de afstemknop om een leeg voorkeuzenummer van 1 tot 20 te selecteren dat u aan het station wilt toewijzen (bijvoorbeeld "< 1: < empty" (leeg)).
4. Druk op  om te bevestigen. Het bericht "**PRESET 1 stored**" wordt weergegeven. De radio gaat terug naar het geprogrammeerde station.

Opmerking: Om opgeslagen stations te bekijken: Druk kort op "PROG" in "**DAB-modus**". Draai de "TUNING" knop. Druk op  om te luisteren.

Voorkeuzelijst = Om uw favoriete opgeslagen radiozender te bekijken en te beluisteren:

1. Druk **In DAB-modus** op "PROG". "Preset recall" wordt weergegeven.
2. Draai de "TUNING" knop langzaam en stop bij uw gewenste radiostation om het te selecteren.
3. Druk op  om te luisteren.

Opmerking: Als u een voorkeuzenummer kiest met de vermelding "EMPTY", wat

betekent dat er geen radio is opgeslagen, zal de radio de eerste radiostation in de voorkeuzelijst afspelen.

DAB-display informatie

Druk tijdens het luisteren naar een DAB-station herhaaldelijk op de "Info/Menu" knop om de verschillende soorten informatie weer te geven, indien beschikbaar, zoals hieronder:

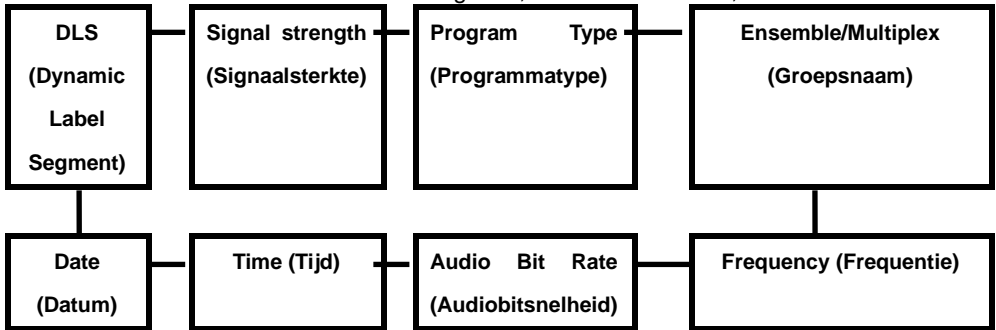



DLS (Dynamic label segment) is een scrollend bericht dat de omroeporganisatie kan opnemen in hun uitzendingen, zoals programmadetails, enz. > **Signal strength** wordt geïllustreerd door een schuifbalk de lengte waarvan de sterkte van het signaal aangeeft. > **Program Type** (Rock, jazz, enz.) - Als de informatie niet beschikbaar is, zal het "<Program Type>" of "None" weergeven. > **Ensemble/Multiplex (Groepsnaam)** is een verzameling nationale of lokale radiostations die worden gebundeld en samen in één frequentie worden uitgezonden. >

Frequentie: bijvoorbeeld: 11A 216.928MHz > **Signaalfout:** Het bereik ligt tussen 0-99. Het zou niet mogelijk zijn naar tevredenheid te luisteren naar een radiostation met een signaalfoutpercentage van 30 of hoger. *Probeer de antenne aan te passen of uw radio te verplaatsen om de ontvangst te verbeteren.* > **Audio Bit Rate** toont digitale audio-bitsnelheid die wordt ontvangen in kbps **Time** > **Date** > **DLS** > ...

Handmatige tijd en datum instelling

 **Zet de radio uit voordat u verder gaat met de klok of alarminstellingen anders kunt u ze niet bedienen.**

1. Druk op de volumeknop om naar de stand-by-modus te gaan. "**Standby Mode**" wordt weergegeven.
2. Druk lang op de "**AUX/ BT/ TIME**" knop om de tijd instellingmodus te openen. Het uurscijfer knippert.
3. Druk op  of  om het uurscijfer te verlagen of verhogen.

4. Druk op "**AUX/ BT/ TIME**" om te bevestigen. Het minuutcijfer knippert.
5. Herhaal stap 3 en 4 voor het instellen van minuten, jaar, maand en datum. Na bevestiging zijn de dag, tijd en datum ingesteld.

AUTOMATISCHE UPDATE VAN DE TIJD : De DAB-modus heeft een automatische tijd update functie. Het apparaat kan automatisch de klok synchroniseren met een DAB radiostation dat tijdsignalen uitzendt na het uitvoeren van een update. De tijd wordt automatisch aangepast aan de tijd van het lokale radiostation.

Alarm

In stand-by-modus,

1. Druk lang op de "**ALARM**" knop.
2. Druk op **◀◀** of **▶▶** om de "**ALARM1**" of "**ALARM 2**" iconen te selecteren.
3. Druk op "**ALARM**" om te bevestigen. Het uurgcijfer knippert.
4. Druk op **◀◀** of **▶▶** om te verlagen of te verhogen.
5. Druk op "**ALARM**" om te bevestigen. Het minuutcijfer knippert
6. Druk op **◀◀** of **▶▶** om aan te passen.
7. Druk op "**ALARM**" om de alarmtijd te bevestigen. "**FM-modus**" (standaard instelling) wordt weergegeven, knipperend.
8. Druk op **◀◀** of **▶▶** om een alarmgeluid te selecteren uit de verschillende voorgestelde modi: DAB/ CD/ USB/SD/ FM.
9. Druk op "**ALARM**" om te bevestigen. "VOL" en een cijfer worden weergegeven, knipperend..
10. Druk op **◀◀** of **▶▶** om het volume aan te passen. Druk op "**ALARM**" om te bevestigen. "**Once**" (standaard instelling) wordt weergegeven.
11. Druk op **◀◀** of **▶▶** om "**Once**" of "**Daily**" (Dagelijks) te selecteren.
12. Druk op "**ALARM**" om te bevestigen. Druk op **◀◀** of **▶▶** om "**ON**" of "**OFF**" te selecteren om het alarm te activeren of deactiveren. Druk op "**ALARM**" om te bevestigen.

Wanneer het alarm afgaat, drukt u op de volumeknop om het te stoppen. "STANDBY Mode" wordt weergegeven en het LCD-display gaat uit.

USB-poort en SD-kaartsleuf



AFSPELEN/PAUZE : Druk eenmaal om de audio af te spelen. Druk opnieuw op deze knop om het afspelen te pauzeren.

STOP : Druk op om het afspelen van audio te stoppen, het totale aantal MP3 / WMA-bestanden weergave.

DOORSPOELEN : Druk eenmaal om het volgende bestand af te spelen, houdt deze knop ingedrukt om vooruit te spoelen door bestanden / tracks.

TERUGSPOELEN : Druk eenmaal om het vorige bestand te spelen, houdt u deze knop ingedrukt om snel achteruit te spoelen door bestanden / tracks.

USB/SD Modus : Druk op de knop om te schakelen tussen USB en SD-kaart-modus.

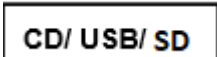

HERHAAL (CD/USB/SD afspelen): Druk herhaaldelijk op de "**ALARM**" knop om de herhaalmodus te selecteren: loop icoon (herhaling van één lied), loop icoon + "**Folder**" (herhaling van map) en loop icoon + "**ALL**" (herhaling van alle bestanden en mappen) en "**RDM**" (willekeurig afspelen van een bestand).

Muziek afspelen in MP3/WMA-formaat via USB-apparaat of geheugenkaart

Compatibele audiobestanden: Alleen MP3 en WMA.

Maximale capaciteit van SD-kaart: 32GB (niet inbegrepen)

1. Druk op de volumeknop om de modusfunctie te openen.
2. Druk herhaaldelijk op "**CD/ USB/ SD**" om USB of SD-modus te selecteren.
3. Voer USB-apparaat of SD-kaart in, afhankelijk van uw keuze (zie afbeelding in het tegenovergestelde voor correcte invoering). "**READING**" flitst net onder USB of SD. Dan begint het afspelen automatisch.

Opmerking: als beide opslagmedia worden ingebracht, druk dan herhaaldelijk op CD/ USB/ SD om te schakelen tussen USB en SD modi.

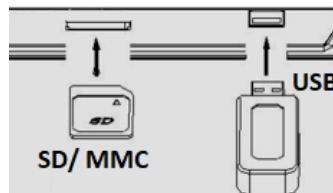

4. Als u klaar bent met luisteren, verwijder dan het USB-apparaat en/ of de SD-kaart met

de hand.

Belangrijke opmerkingen

- Er zijn tal van USB- en SD-apparaat producenten en hun producten variëren zowel als de formaten. Daarom kunnen we niet garanderen dat deze eenheid alle USB- en SD-apparaten van elk merk zal ondersteunen.

Liedjes programmeren voor afspelen

Tot 64 liedjes kunnen worden geprogrammeerd voor afspelen van MP3 / WMA bestanden in elke volgorde. Controleer vóór het programmeren of het systeem zich in de **STOP modus** is: ■.

1. Druk herhaaldelijk op de CD/ USB/SD knop om USB of SD te selecteren.
2. Druk op de ■ knop.
3. Druk op de "PROG" knop. "MEM" wordt weergegeven. Het mapnummer: "F000" wordt weergegeven, met "000" knipperend. Druk op  of  om de map te selecteren.
4. Druk op de "PROG" knop om te bevestigen en over te schakelen naar de liedjes selectie. "T000" wordt weergegeven, met flitsen.
5. Druk op  of  om het lied te selecteren.
6. Druk op **PROG** om het op te slaan en schakel naar de volgende map die geprogrammeerd moet worden.
7. Herhaal stap 3,4 en 5 om extra liedjes in het geheugen in te voeren.
8. Wanneer alle gewenste liedjes zijn geprogrammeerd, drukt u op de **PLAY/PAUSE**  knop om de liedjes in de toegewezen volgorde af te spelen.



Opmerking: Om programmeren te annuleren, drukt u twee keer op de STOP knop ■.

Kopiëren van MP3 / WMA-bestanden

Het systeem stelt u in staat om bestanden te kopiëren van USB naar SD/MMC of vice versa. Het kan een enkel bestand/liedje zijn of een map met bestanden/liedjes of alle bestanden/liedjes.





Een enkel bestand/liedje kopiëren

1. Plaats een USB-opslagapparaat en SD/MMC-kaart. Druk herhaaldelijk op "CD/ USB/ SD" om "USB" of "SD" te selecteren.



2. Wanneer het geheugenapparaat wordt herkend en begint af te spelen, drukt u op  of  om het gewenste bestand/liedje te selecteren.
3. Druk op de ● **REC** knop tijdens het afspelen. "**REC-ONE**" wordt weergegeven, alleen "**ONE**" knippert.
4. Druk nogmaals op de ● **REC** knop om te bevestigen. "**Waiting**" (Wachten) wordt weergegeven en het geluid wordt gedempt of onderbroken. 3-5 seconden later, kan geluid worden gehoord en begint het op te nemen. "**USB**" of "**SD**", waarop het bestand/liedje wordt gekopieerd knippert tijdens het opnemen.
5. Zodra het bestand gekopieerd is, stopt het afspelen automatisch. "**END-REC**" wordt weergegeven en het apparaat keert terug naar "**USB**" of "**SD**" modus.

OPMERKING: Als u op de ● **REC** knop drukt tijdens het afspelen in USB of SD-modus, zal het bestand gekopieerd worden van USB naar SD of vice versa.

Een map kopiëren

1. Plaats een USB-opslagapparaat en SD/MMC-kaart. Druk herhaaldelijk op "**CD/USB/SD**" om "**USB**" of "**SD**" te selecteren.
2. Wanneer het geheugen apparaat wordt herkend en begint af te spelen, drukt u op de ■ knop.
3. Druk op  of  om de gewenste map te selecteren beginnende met het "**F**" en "**000**" mapcijfer.
4. Druk op "● **REC**": "**REC-ONE**" wordt weergegeven (alleen "**ONE**" knippert). Druk op  of  om "**FOLD**" (map) te selecteren.
5. Druk nogmaals op de ● **REC** knop om te bevestigen. "**Waiting**" wordt weergegeven, knipperend. 3-5 seconden later begint het te kopiëren. "**USB**" of "**SD**" knippert terwijl de eenheid de map kopieert.
6. Wanneer het kopiëren is voltooid, wordt "**END REC**" weergegeven.

Alle bestanden/liedjes kopiëren

1. Herhaal stap 1 en 2 van sectie: "Een map kopiëren".
2. Druk op de ● **REC** knop: "**REC-ONE**" wordt weergegeven (alleen "**ONE**" knippert). Druk op  of  om "**ALL**" te selecteren.
3. Druk nogmaals op "● **REC**" om te bevestigen. "**Waiting**" wordt weergegeven,

knipperend. 3-5 seconden later begint het te kopiëren. "USB" of "SD" knippert terwijl de eenheid alle bestanden/liedjes kopieert.

4. Wanneer het kopiëren is voltooid, stopt "USB" of "SD" met knipperen .





Bestanden van het USB-apparaat / SD-kaart verwijderen

Het systeem kan bestanden die zijn opgeslagen op USB-drive of SD-kaart wissen. Het kan een enkel bestand/liedje zijn, een map met bestanden/liedjes, of alle bestanden/liedjes op het opslagmedium.

Een enkel bestand/liedje verwijderen

1. Plaats een USB-apparaat of SD/MMC-kaart. Druk herhaaldelijk op "**CD/ USB/ SD**" om "**USB**" of "**SD**" te selecteren.
2. Druk op  of  om het bestand/ liedje voor verwijdering te selecteren indien nodig.
3. Druk lang op de verwijder knop: "**DEL**" tijdens afspelen. "**DEL-ONE**" wordt weergegeven (alleen "**ONE**" knippert).
4. Druk nogmaals op "**DEL**" om te bevestigen. "**Deleting**" wordt weergegeven terwijl het bestand/liedje wordt verwijderd, tot volledige verwijdering.

Verwijderen van een map

1. Plaats een USB-apparaat en SD/MMC-kaart. Druk herhaaldelijk op "**CD/ USB/ SD**" om "**USB**" of "**SD**" te selecteren.
2. Wanneer het geheugen apparaat wordt herkend en begint af te spelen, drukt u op de  knop.
3. Druk op  of  om de gewenste map te selecteren beginnende met "**F**+"000" (mapcijfer).
4. Druk lang op "**DEL**". "**DEL-ONE**" wordt weergegeven (alleen "**ONE**" knippert). Druk op  of  om "**FOLD**" (map) te selecteren.
5. Druk nogmaals op "**DEL**" om te bevestigen. "**Deleting**" wordt weergegeven terwijl het bestand/liedje wordt verwijderd, tot volledige verwijdering.

Alle bestanden/liedjes verwijderen

1. Herhaal stap 1 en 2 van sectie: "Een map verwijderen".
2. Druk lang op "**DEL**". "**DEL-ONE**" wordt weergegeven (alleen "**ONE**" knippert).

3. Druk op **⏮** of **⏭** of selecteer "ALL".
4. Druk nogmaals op "DEL" om te bevestigen. "Deleting" wordt weergegeven.
5. Tijdens het verwijderenproces van alle bestanden/ liedjes op het opslagmedium, zullen "USB" of "SD" displays knipperen totdat de verwijdering voltooid is.

Phono-bediening

1. Open de stofkap.
2. Druk op de volumeknop om de modusfunctie te openen.
3. Druk op de PHONO knop.
4. Stel de snelheid schakelaar op de juiste positie: 33, 45 of 78.
5. Stel de automatische stop controle op ON als u wilt dat de draaitafel stopt met draaien bij het bereiken van het einde van de plaat. Indien de schakelaar is ingesteld op OFF, zal de draaitafel verder draaien aan het einde van het record.
6. Plaats de plaat op de draaitafel (gebruik indien nodig de 45 tpm-adaptor, indien nodig).
7. Verplaats de hendel naar de achterkant om de toonarm te verhogen vanaf de arm parkeer stand, breng de arm vervolgens langzaam naar de plaat.
8. Verplaats de hendel naar voren, de toonarm zal afdalen op opnemen en het afspelen begint.
9. Om het afspelen te stoppen, beweeg de lift hendel naar achteren, toonarm gaat omhoog.
10. Aan het einde van het opnemen, beweeg de lift hendel naar achteren om de toonarm op te tillen en te verplaatsen naar de toonarm parkeer stand. Beweeg de hendel naar voren om de arm op zijn rust te verlagen.

OPMERKING: Als uw plaat stopt voordat het laatste nummer is afgelopen, zet u de automatische stopknop op OFF (Uit). Uw plaat zal nu tot het einde afspelen, maar u zult de draaitafel handmatig moeten stoppen. (Zet de toonarm handmatig terug in de ruststand en als de draaitafel nog draait, schakelt u het apparaat uit met de volumeknop. Zet dan de automatische stop controle weer op ON (Aan).)

Phono-codering

In functiemodus:

1. Druk op de "PHONO" knop. "PHONO Mode" wordt weergegeven.

2. Plaats een geheugenapparaat : USB-drive, SD- of MMC-kaart.
3. Plaats uw plaat op de draaitafel, klaar voor af te spelen.
4. Druk op de ● REC knop. Een paar seconden later, wordt "REC-" weergegeven met "USB" of "CARD" knipperend.
5. Als het niet het juiste geheugen-apparaat is, druk dan op |◀◀ of ▶▶| om USB of CARD (voor SD of MMC) te selecteren. **Negeer deze stap als er slechts één opslagmedium wordt ingebracht.**
6. Druk nogmaals op de ● REC knop om te bevestigen. "Waiting" wordt ongeveer 4-5 seconden later weergegeven. "USB" of "SD" knippert naast "PHONO MODE". De codering begint een paar seconden later.
7. Laat de toonarm zakken om de plaat af te spelen. Tijdens het coderen wordt "USB" of "SD" weergegeven.
8. Om de codering af te ronden drukt u op de stop ■ knop. "END REC" wordt weergegeven en het systeem keert terug naar PHONO mode.

CD-bediening

In functiemodus:

1. Druk herhaaldelijk op "USB/ CD/ SD" om CD te selecteren.
2. Druk op "OPEN/ CLOSE" om de schijfladedeur te openen.
3. Plaats de CD, met bedrukking omhoog, erin. Druk opnieuw op "OPEN/CLOSE" om de schijfladedeur te sluiten. "READING" wordt weergegeven. Een paar seconden later begint het afspelen.
4. Druk op |◀◀ of ▶▶| knop om een ander liedje te selecteren.
5. Draai de volumeknop om aan te passen.

CD-codering naar USB/ SD

In functiemodus:

1. Druk herhaaldelijk op CD/USB/SD om "CD" te selecteren.
2. Plaats een geheugenapparaat: USB-drive, SD- of MMC-kaart.
3. Plaats uw CD. Het afspelen begint.
4. Druk op REC ●. "REC ONE" wordt weergegeven, met alleen "ONE" knipperend.
5. **Druk onmiddellijk op |◀◀ of ▶▶| om "ONE" (één liedje opnemen) of "ALL" (alle liedjes opnemen).**
6. **Druk nogmaals onmiddellijk op REC ●.** De muziek wordt gedimd of onderbroken. "USB" or "CARD" wordt weergegeven, knipperend naast "REC-".

7. Als het niet het juiste geheugen-apparaat is, druk dan onmiddellijk op **⏪** of **⏩** om "USB" of "CARD" (voor SD of MMC) te selecteren. **Negeer deze stap als er slechts één opslagmedium wordt ingebracht.**
8. Druk nogmaals op REC ●. "Waiting" wordt weergegeven. De codering begint een paar seconden later met "USB" of "SD " dat wordt weergegeven tijdens de codering.
9. Om de codering af te ronden drukt u op de stop ■ knop. Het display toont "END-REC" en keert terug naar CD/USB/SD modus.

DAB- of FM-radiocodering naar USB/ SD

In functiemodus:

1. Druk op **DAB/ FM** om radiomodus te openen. Druk opnieuw als het geen DAB- of FM radio is.
2. Plaats een geheugenapparaat: USB-drive, SD- of MMC-kaart.
3. Druk op ● **REC**. Dan wordt, "USB" of "CARD" weergegeven, knipperend.
4. Druk op **⏪** of **⏩** om "USB" of "CARD" modus te selecteren voor codering. **Negeer deze stap als er slechts één geheugenapparaat is ingebracht.**
5. Druk nogmaals op ● **REC** om te bevestigen. "Waiting" wordt weergegeven voor ongeveer 3 - 4 seconden.
6. Het codeerproces begint na een paar seconden. Tijdens het coderen wordt "USB" of "SD" weergegeven.
7. Om de codering af te ronden drukt u op de stop ■ knop. "END-REC" wordt weergegeven en de eenheid keert terug naar FM-modus.

BLUETOOTH (BT) WERKING

In functiemodus:

1. Druk herhaaldelijk op " **AUX/ BT/ Time**" om "BT" te selecteren. "BT Mode" wordt weergegeven met "BT CONNECTED" net eronder.
2. Schakel uw apparaat in. Activeer bluetooth in het instellingenmenu van uw apparaat. Zoek "BT". De eenheid wordt gekoppeld en verbonden met uw bluetooth-apparaat.
3. Speel uw bluetooth-apparaat af zoals gewoonlijk. Er wordt muziek gespeeld vanuit de eenheid.

OPMERKING:

- Zorg ervoor dat de afstand tussen uw bluetooth apparaat en de eenheid binnen 15 meter is.
- Vermijd dat andere bluetooth-apparaten in de buurt zijn en het signaal en de verbinding verstoren.

AUX IN FUNCTIE

In functiemodus:

1. Druk herhaaldelijk op "**AUX/BT/TIME**" om "**AUX Mode**" te selecteren.
2. Verbind uw externe audio-apparaat (zoals een CD-speler of een andere speler) met uw apparaat (AUX IN poort), met behulp van een 3,5 mm snoer (niet inbegrepen).
3. Druk op de speelknop van uw speler. De muziekbestanden in het apparaat zijn te horen in het apparaat.

AUX IN OF BT CODERING

In functiemodus:

1. Druk herhaaldelijk op "**AUX/BT/TIME**" om "**AUX Mode**" of "**BT Mode**" te selecteren.
2. Plaats een geheugenapparaat : USB-drive, SD- of MMC-kaart. Druk op de speelknop van uw speler.
3. Druk op ● **REC**. Een paar seconden later knippert "**REC-**", met "**USB**" of "**CARD**" knipperend.

Opmerking: Als beide geheugenapparaten zijn ingebracht, druk dan op |◀◀ of ▶▶| om "**USB**" of "**CARD**" modus te selecteren voor codering. **Negeer deze stap als er slechts één opslagmedium is ingebracht).**

4. Druk dan opnieuw op de ● **REC** knop om te bevestigen. "**Waiting**" wordt weergegeven. Een paar seconden later begint het codeerproces.. Tijdens het coderen wordt "**USB**" of "**SD**" weergegeven naast "**REC-**".
5. Om de codering af te ronden drukt u op de stop ■ knop. "**END-REC**" wordt weergegeven en de eenheid keert terug naar "**AUX/ BT**" modus.

CASSETTEFUNCTIES

A. Cassette knoppen

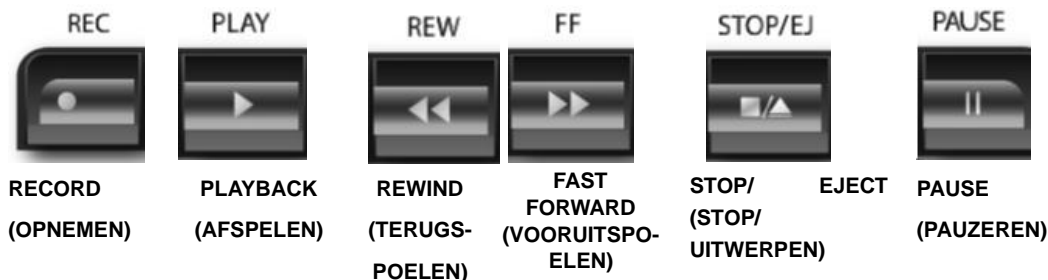

Om op te nemen, drukt u tegelijkertijd op "REC" en "PLAY".

B. Cassette bediening

In functiemodus:

1. Druk op de **TAPE** toets. "TAPE Mode" wordt weergegeven.
2. Druk op de **STOP/ EJ** toets om de cassettecompartimentdeur te openen.
3. Voer de cassette in, zoals geïllustreerd in het tegenovergestelde.
4. Druk op **PLAY** om afspelen te starten.
5. Druk eenmaal op **PAUSE** om tijdelijk te stoppen. Druk opnieuw om te hervatten.
6. Om terug te spoelen of vooruit te spoelen drukt u eerst op "**STOP/ EJECT**" om te stoppen, druk daarna op "**FF**" of "**REW**".
7. Druk op de **VOLUME** knop om het volumeniveau aan te passen.
8. Druk op **STOP/ EJECT** om afspelen te stoppen. Druk opnieuw om uit te werpen.



Opmerking: Aan het einde van de cassette springt de PLAY toets automatisch omhoog.

C. OPNAMEFUNCTIE

De bandrecorder kan opnemen van PHONO/ USB/ SD/ CD/ FM RADIO/ DAB RADIO/ AUX IN/ BT.

De opnameprocedure is hetzelfde voor alle bronnen. Raadpleeg de overeenkomstige

werking van de betreffende bron.

1. Plaats een lege band.
2. Als een van deze bronnen hieronder wordt afgespeeld, druk dan tegelijkertijd op REC en PLAY. De opname begint.
3. Druk op PAUSE als u moet pauzeren tijdens het opnemen. Druk opnieuw om de opname te hervatten.
4. Druk op STOP om de opname te stoppen.

Opmerking: Wanneer het opnameproces het einde van de band bereikt, zullen RECORD en PLAY omhoog springen.

Om te luisteren naar wat u zojuist hebt opgenomen:

1. Druk op TAPE om de bandmodus te openen.
2. Druk op FF om terug te spoelen. Herhaal deze procedure totdat u het/de opgenomen liedje(s) vindt.
3. Druk op STOP.
4. Druk op PLAY.

.BELANGRIJK!

- Plaats de cassette altijd in de juiste richting.
- Verwijder de cassette na het afspelen om schade te voorkomen.

CASSETTE WISSEN

Om een cassette te wissen, kunt u eenvoudig opnemen over de ongewenste opname.

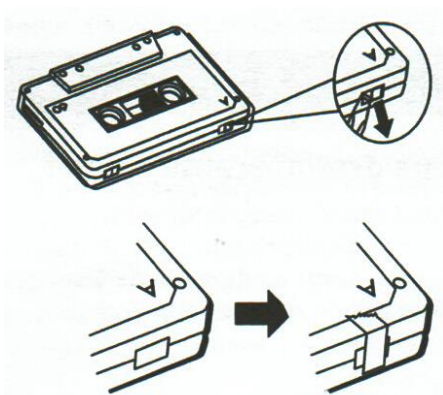

Opmerkingen: Om het ongewenste wissen van een opname te voorkomen die u permanent wilt bewaren, kunt u de tab links achteraan op de zijkant: A of B die u wilt opslaan (Zie illustratie hiernaast). Daarna is het onmogelijk op te nemen op deze cassette; de RECORD toets kan niet worden ingedrukt. Als u opnieuw wilt opnemen, kunt u plakband aanbrengen waar de tab ontbreekt.



Cassette-codering

In functiemodus:

1. Druk op TAPE om deze modus te openen. Plaats een geheugenapparaat (USB-drive, SD-of MMC-kaart). Plaats uw cassette.
2. Druk op de ● REC knop. Een paar seconden later wordt "REC-" weergegeven met "USB" of "CARD" knipperend.

OPMERKING: Als het niet het juiste geheugen-apparaat is drukt u op  of  om het juiste geheugen-apparaat te selecteren. Negeer deze stap als er slechts één opslagmedium wordt ingebracht.

3. Druk op de ● REC knop om opnieuw te bevestigen. "Waiting" wordt voor ongeveer 4 - 5 seconden weergegeven. Daarna knippert "USB" of "SD" naast "TAPE Mode". De codering begint een paar seconden later.
4. Druk op de PLAY toets. Tijdens het coderen wordt "USB" of "SD" weergegeven.
5. Om de codering af te ronden drukt u op de stop ■ knop. Het display toont "END-REC" en het apparaat keert terug naar "TAPE Mode".

Handleiding voor het oplossen van problemen



Problemen met geluid

- Draai de Aan/Uit / volumeknop rechtsom om het volume te verhogen.
- Zorg Ervoor dat het stopcontact is ingeschakeld.
- Draai de Aan/Uit / volumeknop rechtsom om het volume te verhogen.
- Zorg Ervoor dat het stopcontact is ingeschakeld
- Zorg ervoor dat de stroomkabel is aangesloten op een geschikt stopcontact.
- Zorg ervoor dat de functieschakelaar op uw gewenste functie is ingesteld: PHONO, USB/SD, TUNER, PHONO/AUX.
- Zorg er bij het afspelen van platen voor dat u de juiste snelheid hebt gekozen (33, 45, 78 tpm).
- Bij het afspelen van een cassette, zorg ervoor dat het juist is geplaatst.
- Bij het afspelen van een CD, zorg ervoor dat het naar boven geplaatst is.
- Bij het afspelen van een CD via AUX-IN-aansluiting, zorg ervoor dat de kabel goed is aangesloten, alle bedieningselementen op CD-speler correct zijn ingesteld, disc lade

gesloten is en de schijf schoon en onbeschadigd is.

- Bij het afspelen van een cassette, zorg ervoor dat het juist is geplaatst.
- Bij het afspelen van een CD, zorg ervoor dat het naar boven geplaatst is.
- Bij het afspelen van een CD via AUX-IN-aansluiting, zorg ervoor dat de kabel goed is aangesloten, alle bedieningselementen op CD-speler correct zijn ingesteld, disc lade gesloten is en de schijf schoon en onbeschadigd is.
- Zorg er bij het afspelen van muziek van USB-apparaat (of SD/MMC-kaart) voor dat het geheugenapparaat goed wordt ingebracht in de USB-poort (SD/MMC-kaart slot) en de juiste MODUS wordt geselecteerd.

Problemen met radio ontvangst

- Zorg ervoor dat u zich in een gebied bevindt dat signalen kan ontvangen voor uw geselecteerde radiozender.
- Als de DAB-ontvangst zwak is, draai of verplaats de apparatuur om de ontvangst te verbeteren.
- Als FM ontvangst zwak is, probeer dan het volgende om de ontvangst te verbeteren:
- Ontrafel de draadantenne geheel aan de achterkant van de kast.
- Beweeg de draadantenne voor een betere ontvangst.
- Als al deze maatregelen onvoldoende zijn om het stereo ontvangst te verbeteren, probeer dan hetzelfde station op de FM (mono) band door te drukken op  wanneer  de radio speelt. 'STEREO' verdwijnt, en de radio is in mono.
- Probeer uw radio naar een andere locatie te verplaatsen om te zien of de ontvangst verbetert.
- Controleer of andere elektrische apparatuur in de buurt van uw radio storing kan veroorzaken.

LET OP: U mag dit apparaat niet wegdoen met uw huishoudafval. Uw gemeente heeft een speciaal inzamelsysteem opgezet voor dit soort producten. Vraag op uw gemeentehuis waar zich de speciaal hiervoor bestemde containers bevinden. Elektrische en elektronische producten bevatten namelijk bestanddelen en stoffen die gevaarlijk kunnen zijn voor het milieu of voor de volksgezondheid en moeten worden gerecycled.

Dit pictogram geeft aan dat de elektrische en elektronische apparatuur speciaal moeten worden ingezameld. Het pictogram bestaat uit een doorgekruiste container op wielen.

Als het elektriciteitssnoer kapot is, dient het vervangen te worden door de fabrikant, zijn klantenservice of een persoon met een gelijksoortige kwalificatie, om gevaar te vermijden.

Geïmporteerd

Op de markt
LANGENFELD



door EML – Prodis Merk, 1 rue de Rome F-93110
Rosny-sous-Bois/ Gemaakt in de VRC
gebracht door EUROTOPS VERSAND GMBH D-40764

