

Interprète Intelligence Artificielle WIFI + 4G



Mode d'emploi

Veillez lire attentivement cette notice et la conserver pour pouvoir vous y référer ultérieurement.

1. CONSIGNES DE SÉCURITÉ IMPORTANTES

1. Avant de raccorder l'appareil au réseau électrique, veuillez vérifier que le voltage de votre appareil indiqué sur la plaque signalétique correspond à celui de votre installation électrique.
2. Ne déplacez ni ne débranchez jamais l'appareil en tirant sur le cordon d'alimentation.
3. Lorsque vous débranchez le cordon d'alimentation de l'appareil, retirez la prise, Ne tirez PAS sur le câble.
4. N'utilisez l'appareil que sur une surface stable.
5. N'introduisez jamais des objets dans les ouvertures de l'appareil car vous pourriez entrer au contact de composants sous tension ou causer un court-circuit et il y aurait risque d'électrocution ou d'incendie.
6. Ne pas la soumettre à des chocs ou des chutes violentes.
7. Ne pas laisser tomber, court-circuiter, modifier, démonter ou perforez.
8. Débranchez l'appareil de la prise murale et confiez la réparation à des professionnels qualifiés dans les cas suivants :
 - a. Si le cordon d'alimentation ou la prise sont endommagés.
 - b. Si l'appareil ne fonctionne pas.
 - c. Si l'appareil est tombé ou a subi des détériorations quelconques et qu'il ne fonctionne plus comme avant.
9. Si une pièce doit être changée, assurez-vous que le technicien utilise bien la pièce de rechange spécifiée par le fabricant ou bien une pièce avec les mêmes caractéristiques que la pièce d'origine. Le remplacement de pièces par des pièces non autorisées peut être source d'incendie, d'électrocution ou d'autres dangers.
10. **Toutes les réparations doivent être effectuées par un technicien qualifié.**
11. Tenir à l'écart de sources de chaleur, lumière solaire directe, humidité, eau ou autres liquides.
12. Ne pas l'utiliser à des températures élevées.
13. Ne pas immerger dans l'eau.
14. Débranchez-la du connecteur USB après une charge complète.
15. En cas d'anomalies (bosse, chaleur, etc.) pendant la charge, débranchez le connecteur USB, cessez l'utilisation et consultez un technicien qualifié.
16. N'utilisez pas l'appareil si la température est inférieure à -10°C ou supérieure à 55°C.

Votre appareil transmet et reçoit des fréquences radio de l'ordre de 2,4GHz. Dans des environnements, tels que les aéroports, hôpitaux et atmosphères chargées en oxygène ou en gaz inflammable, où le risque d'interférence avec d'autres appareils ou services est dangereux ou perçu comme tel, la possibilité d'utiliser un appareil sans fil peut être restreinte ou supprimée. Demandez la permission avant d'utiliser ou d'allumer l'appareil sans fil.

2. DESCRIPTION DU PRODUIT

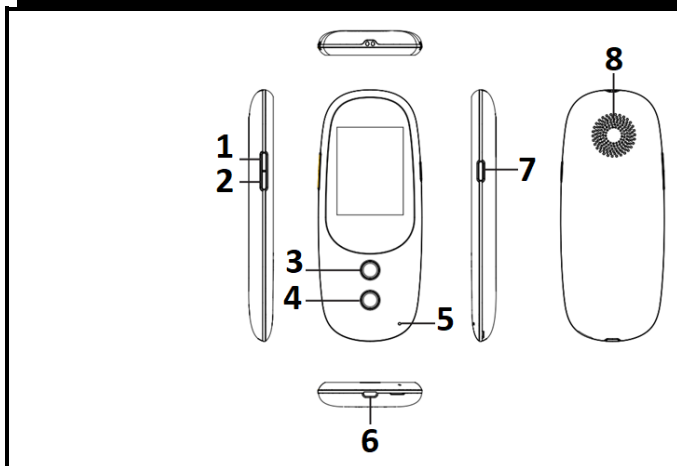

1. Touche Volume +
2. Touche Volume –
3. Touche première langue
4. Touche deuxième langue
5. Microphone
6. Interface de recharge USB
7. Touche d'alimentation
8. Haut-parleur

3. CHARGE DE LA BATTERIE

Temps de charge pour une charge complète : Environ 3 heures (ordinateur) / environ 2 heures (adaptateur)

2 façons de recharger selon votre convenance

Branchez l'extrémité micro USB du câble à la fiche de l'interprète. Branchez l'autre extrémité au port USB de l'**ORDINATEUR** ou bien à la fiche de l'**ADAPTATEUR**, qui doit être branchée au secteur. Quelques secondes plus tard (10 à 15 secondes), l'icône de la batterie (Fig.2) s'affiche, indiquant que l'appareil est en charge, puis disparaît. Appuyez sur le bouton POWER pour vérifier la capacité de charge (Fig.3) de la batterie.



Fig. 2



Fig. 3

Note : Pour préserver votre batterie, veuillez utiliser l'appareil jusqu'au déchargement complet de la batterie, et chargez-la à sa capacité maximale pendant les 5 premières utilisations.

4. À PROPOS DE VOTRE INTERPRÈTE

L'interprète a besoin d'un réseau WIFI ou GSM afin de traduire. Vous pouvez choisir l'une des 3 modes de fonctionnement ci-dessous :

1. **Code WIFI** donné par votre fournisseur d'accès Internet ;
2. **PARTAGE DE LIGNE WIFI** entre votre téléphone mobile et l'interprète ;
3. **CARTE MICRO SIM** – Avant d'allumer l'appareil, il doit être glissé sous l'élément métallique (Fig. 4) après l'ouverture de l'interprète.



Fig. 4

5. FONCTIONNEMENT

5.1 ALLUMER OU ÉTEINDRE / REDÉMARRER

5.1.1 ALLUMER



Appuyez sur la touche POWER (ALIMENTATION) pour allumer l'appareil.

5.1.2 ÉTEINDRE ET REDÉMARRER

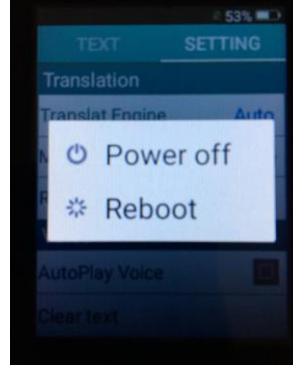

Appuyez et maintenez le bouton POWER enfoncé pendant 3 secondes. Sélectionnez « POWER OFF » (MISE HORS TENSION) pour l'éteindre ou « REBOOT » (REDÉMARRAGE) pour le rallumer.

5.2 BRANCHEMENT : WIFI/ PARTAGE DE LIGNE / CARTE SIM

5.2.1 CONFIGURATION WIFI

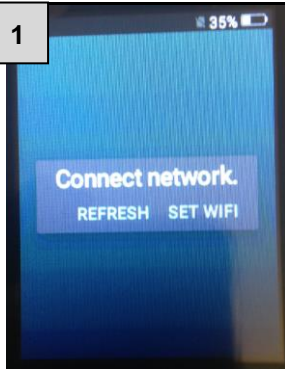

Après avoir allumé, appuyez sur « SET WIFI » (CONFIG. WIFI) sur l'écran tactile.



Appuyez sur le nom du réseau WIFI sur la liste affichée.

Note : si le WIFI est ÉTEINT, appuyez sur l'icône  pour l'allumer.

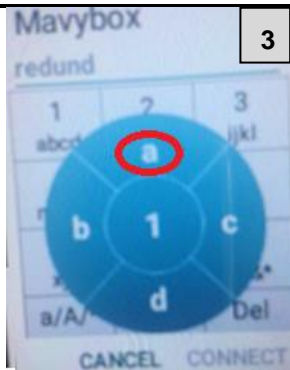

Entrez votre code WIFI. Par exemple, si vous voulez la lettre « a », appuyez sur « 1 », puis « a » au-dessus de 1.

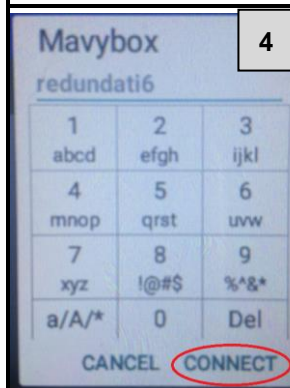

Appuyez ensuite sur « CONNECT » (BRANCHER). L'appareil sauvegardera d'abord le mot de passe et sera relié au WiFi.

NOTES :

- Si vous voulez entrer les symboles suivants : , + -, faites glisser votre doigt vers le haut sur l'écran tactile.
- Vous ne pouvez pas entrer plus de 30 caractères pour le mot de passe. Si cela dépasse, contactez votre fournisseur d'accès Internet pour le modifier.
- Si l'on n'appuie sur aucun bouton pendant environ 70 à 75 secondes, l'appareil passe en mode veille. Appuyez sur n'importe quel bouton, à l'exception de la touche volume, pour allumer l'écran.
- Si vous avez cette icône , la force du signal Wi-Fi est faible, veuillez réessayer de vous connecter avec votre mot de passe ou allez dans une autre pièce ou près d'une fenêtre.

- En cas d'échec de l'authentification du mot de passe, entrez à nouveau le mot de passe ou rafraîchir (voir ci-dessous).

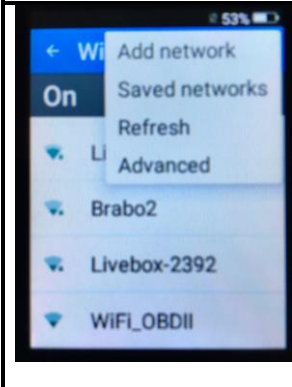
	<p>Appuyez sur les 3 points horizontaux, tout en haut à droite, pour afficher la fenêtre. Appuyez sur « Refresh » (Rafraîchir).</p> <p>Note : Vous pouvez utiliser cette fenêtre pour ajouter un réseau, afficher la liste des réseaux sauvegardés ou avoir accès à des paramètres avancés.</p>	<p>Note : Dans paramètres « avancés », si vous activez « Network notification » (notifications de réseaux), vous entendrez une sonnerie à chaque fois qu'un réseau public est disponible. Désactivez cette option pour arrêter la sonnerie.</p>
---	---	---

5.2.2 PARTAGE DE LIGNE WIFI

1. Allumer l'interprète.
2. Sur votre mobile, allez à « Parameters » (Paramètres), puis « Line Sharing » (Partage de ligne). Si vous avez un mot de passe, entrez-le. Activer le partage de ligne.
3. Sur votre interprète, appuyez sur le nom de votre téléphone mobile s'affichant sur l'écran, par exemple « Iphone ». Entrez le mot de passe s'il est demandé. Appuyez sur « connexion ».

5.2.3 CARTE SIM MICRO

Après avoir installé la carte et avoir refermé le couvercle, allumez l'appareil.

	<p>Entrez le code PIN de la SIM.</p>		<p>Appuyez sur  pour confirmer. Renouvelez ensuite les étapes 2, 3 et 4 comme dans le point 5.2.1 : CONFIGURATION DU WIFI.</p>
---	--------------------------------------	--	--

5.3 CONFIGURATION DE LA LANGUE UTILISÉE PAR LE SYSTÈME

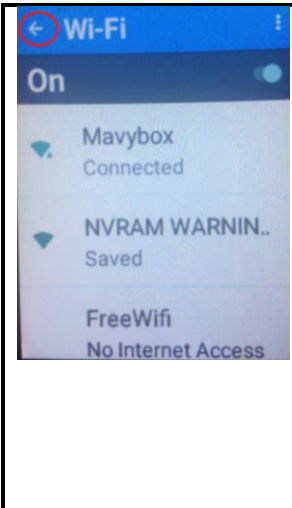
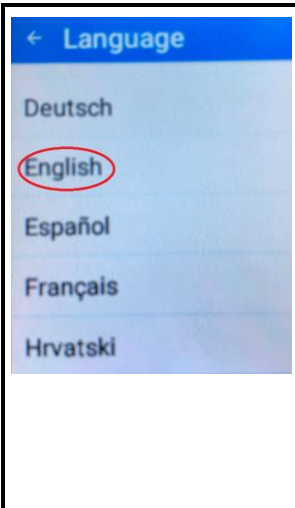
	<p>Une fois la connexion WIFI établie, appuyez sur la flèche à gauche du Wi-Fi.</p>		<p>Appuyez sur « SETTING » pour accéder au menu de configuration du système. Balayez l'écran pour trouver « SET SYSTEM LANGUAGE » (CONFIGURER LA LANGUE UTILISÉE PAR LE SYSTÈME) et appuyez dessus. Choisissez votre langue pour le système.</p>
---	---	--	--

5.4 CONFIGURATION DE LA LANGUE DE TRADUCTION ET FONCTIONNEMENT

	<p>Appuyez sur « TEXT » (TEXTE). En bas de l'écran, le drapeau sur la droite est la première langue. Le drapeau à gauche est la deuxième langue. Appuyez sur le drapeau de droite, la liste des langues s'affiche alors ; choisissez la première langue que vous souhaitez. Faites la même chose pour le drapeau de gauche (deuxième langue).</p> <p>Appuyez longuement sur la touche de la première langue. Une fois que vous entendez la tonalité d'invite, énoncez le mot ou la phrase. Relâchez la touche pour écouter la traduction pour la deuxième langue. Appuyez longuement sur la touche de la deuxième langue. Une fois que vous entendez la tonalité d'invite, énoncez le mot ou la phrase. Relâchez la touche pour écouter la traduction pour la première langue.</p>
---	---

ATTENTION :

- Parlez près du micro.
- Afin d'assurer la qualité de la traduction et l'intégralité de l'énoncé, commencez à parler après la tonalité.
- Évitez de formuler des slogans ou d'utiliser de l'argot.
- Parlez de manière claire, cohérente, monotone et à vitesse normale afin de garantir l'identification correcte des mots et leur traduction.
- Ne tenez pas un discours hésitant avec des espaces entre les mots, sinon la traduction ne sera pas réalisée (message d'erreur : pb de reconnaissance vocale – réessayez tout en suivant les instructions ci-dessus).
- Appuyez sur le texte énoncé ou traduit pour réécouter.

5.5 PARAMÈTRES DU MENU

5.5.1 Obtenir l'accès

	<p>Appuyez sur la flèche à côté de Wi-Fi.</p> 	<p>OU</p>	 <p>Appuyez sur « SETTING » (PARAMÈTRES) si vous êtes sur la page « TEXT » (TEXTE).</p>
---	---	-----------	---

5.5.2 DESCRIPTION DU MENU

MOTEUR DE TRADUCTION			
Auto (mieux vaut utiliser cette option)	Traduction Google	Traducteur Microsoft	Baidu (moteur de traduction chinois)
VOIX MASCULINE OU FÉMININE DE L'INTERPRÈTE			
Féminine		Masculine	
VITESSE DE LECTURE (la vitesse de la voix d'interprétation est généralement réglée sur « 1 »)			
0.5	1	1.5	2

VOIX DE LECTURE AUTOMATIQUE



Cliquez sur  pour activer l'écoute de la traduction vocale ou désactivez-la .

VOIX

Supprimez tous les mots et les phrases sur la page « TEXT ».

MISE À JOUR DE VERSION

Lorsque vous êtes connecté via le WIFI, appuyez sur « Version update » (mise à jour de version). Si une nouvelle version est disponible, appuyez sur « OK » pour commencer la mise à jour du microprogramme.

SYSTÈME			
Configuration du WiFi	Pour obtenir l'accès à la page WiFi. Appuyez sur l'icône tout en haut à droite pour l'activer  en cas d'ARRÊT (OFF) ou désactiver  en cas de MARCHÉ (ON).		
Configuration du réseau mobile	Sans fil et réseaux	Mode avion : ON (MARCHÉ) ou OFF (ARRÊT)	
		Tethering (fonction modem) & portable	Borne Wi-Fi (Extension de la couverture de la garantie)
		Réseaux cellulaires (peuvent être utilisés si la carte SIM est installée)	
			Configuration borne sans fil & tethering et portable : Pour l'utiliser, allumez d'abord la borne Wi-Fi. Elle doit être réglée sur « IPV4 ».

DATE ET HEURE

DÉTECTION AUTOMATIQUE DE VOTRE FUSEAU HORAIRE : Activez-la pour régler l'heure et la date. Avec une connexion au WIFI, le réglage se fera tout seul selon la zone horaire de l'Europe centrale.

Activez / Désactivez le format 24h

RÉGLAGE DE LA LANGUE DU SYSTÈME

Faites glisser votre doigt vers le haut ou vers le bas. Choisissez la langue dans la liste.

IMEI DE L'APPAREIL

Numéro à 15 chiffres identifiant l'appareil.

6. GUIDE DE DÉPANNAGE

PROBLÈMES	SOLUTIONS
Impossible de mettre l'appareil en marche.	<ul style="list-style-type: none"> - Appuyez longuement sur la touche pendant 10 secondes, puis réessayez de le mettre en marche. - Chargez la batterie pendant un certain temps, puis réessayez de le mettre en marche.
Impossible de charger l'appareil.	<ul style="list-style-type: none"> - Vérifiez si les connecteurs du câble USB sont bien branchés.
Impossible de relier l'appareil au Wi-Fi.	<ul style="list-style-type: none"> - Veillez à ce que le Wi-Fi soit bien branché et que le bon mot de passe soit saisi.

7. CONSIGNES DE SÉCURITÉ CONCERNANT LA BATTERIE

ATTENTION :

- Les batteries au lithium-ion peuvent facilement se détériorer, s'enflammer, ou exploser si elles sont exposées à des températures élevées ou à la lumière solaire directe.
- Ne pas démonter ou modifier la batterie. La batterie contient des dispositifs de sécurité et de protection que, si endommagés, peuvent entraîner la batterie à générer de la chaleur, exploser ou s'enflammer.
- La batterie ne doit pas être retirée tant qu'elle n'est pas complètement déchargée.
- La batterie doit être retirée de l'appareil avant que celui-ci ne soit mis au rebut.
- L'appareil doit être déconnecté du réseau d'alimentation lorsqu'on retire la batterie.
- Ne rebranchez jamais l'appareil après avoir retiré la batterie.
- La batterie doit être éliminée de façon sûre.

Pour accéder à la batterie, ouvrez le couvercle à l'arrière de l'interprète et retirez-le.

8. SPECIFICATIONS TECHNIQUES

Mémoire :	512MB (RAM) + 4GB (ROM)	Résolution :	240*320 pxls
WiFi :	2,4GHz	Port USB :	Micro USB
Réseau :	3G/4G	Batterie :	Lithium-ion, 1150mAh, 3,7V

9. ENTRETIEN

- Nettoyez uniquement avec un chiffon sec.
- Faites attention qu'aucun liquide ne pénètre à l'intérieur de l'appareil.

ATTENTION : Vous ne devez pas vous débarrasser de cet appareil avec vos déchets ménagers. Un système de collecte sélective pour ce type de produit est mis en place par les communes, vous devez vous renseigner auprès de votre mairie afin d'en connaître les emplacements. En effet, les produits électriques et électroniques contiennent des substances dangereuses qui ont des effets néfastes sur l'environnement ou la santé humaine et doivent être recyclés. Ce symbole indique que les équipements électriques et électroniques font l'objet d'une collecte sélective, il représente une poubelle sur roues barrée d'une croix.

Si le câble d'alimentation est endommagé, il doit être remplacé par le fabricant, son service après-vente ou une personne de qualification similaire afin d'éviter un danger.

Importé par EML/ PRODIS, 1 rue de Rome, 93110 Rosny-sous-Bois, France/ Fabriqué en RPC

Commercialisé par EUROtops Versand GmbH, Elisabeth-Selbert-Str.3, D-40764 LANGENFELD, Allemagne

