

NL Gebruiksaanwijzing
DE Bedienungsanleitung
EN Instruction leaflet
FR Mode d'emploi
SV Instruktionsbok
CS Návod k použití
SK Návod na použitie
RO Broșură cu instrucțiuni



Electric Weedburner 2 in 1

Art.nr.: 24.709.1

Elektrische onkruidbrander
Elektrischer Unkrautbrenner
Electric weed burner
Desherbeur thermique électrique
Elektrisk Gräsbrännare
Eelektrický plevelný hořák
Elektrický burinový horák
Electric arzător buruieni

EUROM[®]
POWERFUL PRODUCTS

Betekenis Symbolen

De volgende symbolen worden gebruikt in de gebruikershandleiding of op het product:



Lees alle instructies goed door



Gevaar voor lichamelijk letsel of materiele schade wanneer de instructies in deze handleiding niet worden opgevolgd



Gevaar voor elektrische schok



Niet blootstellen aan regen en/of water



Er bestaat brandgevaar



Haal de stekker onmiddellijk uit het stopcontact als de kabel is beschadigd of doorgesneden



Voorzichtig, heet oppervlak. Niet aanraken

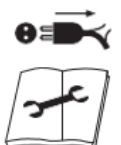

Trek als het apparaat niet wordt gebruikt, het mondstuk wordt verwisseld of bij onderhoud of reinigen, altijd de stekker uit het stopcontact



Elektrisch gereedschap in beschermingsklasse II. Dit teken geeft aan dat de machine voldoet aan beveiligingsklasse II. Dit betekent dat de machine is voorzien van verzwaarde of dubbele isolatie tussen het netstroomcircuit en de uitgangsspanning of de metalen behuizing



CE staat voor: „Conformité Européenne”. Dit betekent: „Voldoet aan EU-richtlijnen”. Met de CE-markering bevestigt de fabrikant dat deze machine voldoet aan de geldende Europese richtlijnen



Het apparaat mag niet worden afgevoerd met het huishoudelijk afval

Vooraf

Lees deze gebruiksaanwijzing zorgvuldig door, voor u het apparaat in gebruik neemt. Deze handleiding bevat belangrijke informatie over het gebruik en de werking van het apparaat. Maak u vertrouwd met de werking en de bediening. Onderhoud het volgens de aanwijzingen, zodat zij altijd naar behoren blijft functioneren. Deze gebruiksaanwijzing en de bijbehorende documentatie dienen bij het apparaat bewaard te worden.

Lees de veiligheidsinstructies! Deze instructies maken het makkelijker voor u om het apparaat te bedienen op de juiste wijze en helpen voorkomen dat misverstanden en mogelijke schade of letsel ontstaat.

De Electric Weedburner is bestemd voor huishoudelijke en soortgelijke doeleinden.

Deze Electric Weedburner is een 2-in-1 apparaat:

1. Onkruidbrander
2. Aansteker barbecue/open haard

Gebruik dit apparaat uitsluitend voor deze doeleinden! Andere wijzen van gebruik kunnen tot letsel of ongevallen leiden!

Technische gegevens

Aansluitspanning	V~Hz	230~50
Vermogen	W	2000
Luchtstroom	l/min	500
Temperatuur stand I (ventileren/afkoelen)	°C	60
Temperatuur stand II	°C	650

Veiligheidsvoorschriften algemeen

- Dit apparaat kan door kinderen van 8 jaar en ouder en personen met verminderde fysieke, zintuiglijke of geestelijke vaardigheden of gebrek aan ervaring en kennis worden gebruikt wanneer er toezicht op hen wordt gehouden of wanneer zij instructies hebben ontvangen aangaande het op veilige wijze gebruiken van het apparaat en begrijpen welke gevaren eraan verbonden zijn. Kinderen mogen niet met het apparaat spelen.
- Reiniging en gebruikersonderhoud mogen niet door kinderen zonder toezicht worden uitgevoerd.
- Ontkoppel het apparaat van de stroomvoorziening en laat het voor verwisselen van mondstuk, reinigen, onderhoud en opslag afkoelen.
- Bescherm de elektrische delen tegen vocht. Dompel het tijdens het reinigen of gebruik nooit onder in water of andere vloeistoffen, om elektrische schokken te vermijden. Houd het apparaat nooit onder stromend water. Neem de aanwijzingen in deze gebruiksaanwijzing in acht.
- Als het netsnoer van het apparaat wordt beschadigd, moet het door de fabrikant of de klantenservice of een andere gelijkwaardig

gekwalficeerde persoon worden vervangen, om gevaren te vermijden.

- Als er niet zorgvuldig met het apparaat wordt omgegaan, kan er brand ontstaan. Wees voorzichtig bij het gebruik van het apparaat in de buurt van brandbare materialen. Richt het niet langdurig op dezelfde plaats.
- Gebruik het niet in een explosieve atmosfeer.
- Warmte kan naar bedekte, brandbare materialen worden geleid. Leg het apparaat na het gebruik op de standaard en laat het afkoelen voordat het wordt opgeborgen.
- Laat het apparaat als het in bedrijf is niet onbeheerd achter.
- **Waarschuwing!** Schakel altijd het apparaat uit wanneer u dit niet gebruikt.
- **Waarschuwing!** Haal voor alle reinigings- en onderhoudswerkzaamheden, verwisselen van mondstuk de stekker uit het stopcontact! En zorg dat het apparaat volledig is afgekoeld. Het niet opvolgen van de veiligheidsvoorschriften kan leiden tot een elektrische schok, brand en/of ernstig persoonlijk letsel.

Veiligheidsvoorschriften werkgebied

- Zorg voor een opgeruimde en goed verlichte werkomgeving. Rommelige en donkere werkomgevingen leiden tot ongelukken.
- Gebruik elektrisch gereedschap nooit in een omgeving waar explosiegevaar bestaat, zoals in de nabijheid van ontvlambare vloeistoffen, gassen, dampen of andere stoffen. Elektrische gereedschappen kunnen vonken veroorzaken, die deze stoffen tot ontbranding kunnen brengen.
- Wanneer u elektrisch gereedschap gebruikt, houd dan kinderen en omstanders op afstand. Wanneer u wordt afgeleid, kunt u de controle over het gereedschap verliezen.

Veiligheidsvoorschriften elektrische veiligheid

- Stekkers van elektrische gereedschappen moeten probleemloos passen op het stopcontact. Breng nooit wijzigingen aan in of aan de stekker. Gebruik geen adapters. Standaardstekkers en passende stopcontacten verkleinen de kans op een elektrische schok.
- Voorkom lichamelijk contact met geaarde oppervlakken van bijvoorbeeld pijpen, leidingen, radiatoren, fornuizen en koelkasten. Wanneer uw lichaam geaard is, wordt de kans op een elektrische schok groter.

- Stel elektrische gereedschappen nooit bloot aan regen of vocht. Wanneer er water binnendringt in een elektrisch gereedschap, wordt de kans op een elektrische schok groter.
- Gebruik het snoer niet om het elektrisch gereedschap te dragen, te verplaatsen of de stekker uit het stopcontact te trekken. Bescherm het snoer tegen olie, warmte, scherpe randen en bewegende delen. Beschadigde of vastzittende snoeren vergroten de kans op een elektrische schok.
- Wanneer u elektrische gereedschappen buiten gebruikt, gebruik dan een verlengkabel die geschikt is voor buitengebruik. Door een kabel te gebruiken die geschikt is voor buitengebruik, wordt de kans op een elektrische schok kleiner.
- Gebruik elektrische apparatuur altijd in combinatie met een aardlekschakelaar (max. 30 mA). Het gebruik van een aardlekschakelaar maakt de kans op een elektrische schok kleiner.

Veiligheidsvoorschriften persoonlijke veiligheid

- Blijf altijd alert, kijk goed wat u doet en gebruik uw gezonde verstand wanneer u een elektrisch gereedschap gebruikt. Gebruik geen elektrische gereedschappen wanneer u moe bent, of drugs, alcohol of medicijnen hebt gebruikt. Eén moment van onachtzaamheid bij het gebruik van elektrische gereedschappen kan ernstige verwondingen tot gevolg hebben.
- Draag persoonlijke veiligheidsvoorzieningen en altijd een veiligheidsbril. Het dragen van persoonlijke veiligheidsvoorzieningen zoals een stofmasker, werkschoenen met antislip zolen, veiligheidshelm en gehoorbescherming, passend bij het gebruik van het apparaat, verkleinen de kans op persoonlijk letsel.
- Voorkom dat het gereedschap per ongeluk wordt gestart. Zorg dat de schakelaar op de UIT-positie staat, voordat u de stekker in het stopcontact steekt. Draag elektrisch gereedschap nooit met uw vinger op de schakelaar en steek ook nooit de stekker van ingeschakelde elektrische gereedschappen in het stopcontact: dit leidt tot ongelukken.
- Zorg dat u nooit uw evenwicht kunt verliezen; houd altijd twee voeten stevig op de vloer. Hierdoor kunt u het elektrisch gereedschap in onverwachte situaties beter onder controle houden.
- Zorg dat u geschikte kleding draagt. Draag geen loshangende kleding of sieraden. Houd uw haar, kleding en handschoenen uit de buurt van hete delen.

Gebruik en onderhoud van elektrisch gereedschap

- Oefen geen overmatige kracht uit op elektrisch gereedschap. Gebruik het juiste gereedschap voor uw specifieke toepassing. Met het juiste elektrische gereedschap voert u de taak beter en veiliger uit wanneer dit op de snelheid gebeurt waarvoor het apparaat is ontworpen.
- Gebruik nooit elektrisch gereedschap waarvan de AAN/UIT-schakelaar niet werkt. Ieder elektrisch gereedschap dat niet kan worden in- en uitgeschakeld met de schakelaar is gevaarlijk en moet worden gerepareerd.
- Trek de stekker uit het stopcontact en laat het apparaat afkoelen voordat u wijzigingen aanbrengt aan elektrische gereedschappen, accessoires verwisselt of het elektrisch gereedschap opbergt. Wanneer u zich aan deze preventieve veiligheidsmaatregelen houdt, beperkt u het risico dat het gereedschap per ongeluk wordt gestart.
- Berg elektrisch gereedschap dat niet in gebruik is op buiten bereik van kinderen en laat personen die niet bekend zijn met het gereedschap of deze instructies het apparaat niet gebruiken. Elektrisch gereedschap is gevaarlijk in de handen van ongeoefende gebruikers.
- Zorg voor een goed onderhoud van elektrisch gereedschap. Controleer of het apparaat correct gemonteerd zit. Controleer ook of er geen onderdelen defect zijn of dat er andere omstandigheden zijn die van invloed kunnen zijn op de werking van het gereedschap. Laat het gereedschap bij beschadigingen repareren vóór gebruik. Veel ongelukken worden veroorzaakt door slecht onderhoud van het gereedschap.
- Gebruik alle elektrische gereedschappen en accessoires zoals aangegeven in deze instructies en op de wijze waarvoor het gereedschap is ontworpen. Houd daarbij rekening met de werkomstandigheden en de uit te voeren taak. Gebruik van elektrisch gereedschap voor handelingen die afwijken van de taken waarvoor het apparaat is ontworpen kunnen leiden tot gevaarlijke situaties.
- Neem contact op met een gekwalificeerd specialist die originele onderdelen gebruikt bij de reparatie van uw elektrisch gereedschap. Dit garandeert een goede werking van het apparaat.

Speciale veiligheidsvoorschriften elektrisch gereedschap



Bij gebruik van elektrische gereedschappen moeten steeds de volgende veiligheidsmaatregelen in acht worden genomen tegen schok-, verwondings- en/of brandgevaar. Lees en let goed op deze adviezen voordat u een machine gebruikt.

Bij het in gebruik nemen van het apparaat

- Controleer het volgende:
 - Komt de aansluitspanning van het apparaat met de netspanning overeen met de aanduiding 230-240 Volt.
 - Zijn het netsnoer en de netstekker in goede staat: stevig, zonder rafels of beschadigingen.
- Wees voorzichtig met het gebruik van lange verlengkabels.
- Gebruik het apparaat niet onder vochtige omstandigheden.
- Het metalen mondstuk wordt heet. Kijk dan uit en raak het metalen mondstuk niet aan!
- Voorkom beschadiging van het verwarmingselement. Sluit het mondstuk en de ventilatieopeningen niet af en blokkeer het niet.
- Blijf bij het apparaat als het ingeschakeld is.
- Richt de hete luchtstroom nooit op personen of dieren.
- Kijk niet direct in de opening van mondstuk / brander mond.
- Gebruik het apparaat niet bij regenachtig weer of in een vochtige omgeving, of in een omgeving met risico van explosie of vlakbij licht ontvlambare vloeistoffen.
- Gebruik het apparaat niet in droge gebieden om het risico van brand te voorkomen.
- Trek tijdens werkpauzes, alle werkzaamheden aan het apparaat (bijv. vervangen van het mondstuk) en bij niet-gebruik altijd de netstekker uit de contactdoos.
- Richt het apparaat niet gedurende een langere tijd op dezelfde plaats.
- Houd de uitgang van het mondstuk niet te dicht bij het te bewerken oppervlak. Een luchtstuwung kan tot oververhitting van het apparaat leiden.
- Let op het directe werkbereik en ook op het omgevingsbereik. De warmte kan tot brandbare materialen doordringen die zich buiten het gezichtsveld bevinden.
- Het apparaat dient steeds schoon, droog en vrij van olie of smeervet te zijn.
- Gebruik het apparaat nooit ondoelmatig.
- Ren nooit als u het apparaat in handen houdt.
- Voer het netsnoer altijd naar achteren, weg van het apparaat. Zodat de elektrokabel en / of evt. verlengsnoer de hete delen van de onkruidbrander niet kunnen raken.
- Maak geen contact tussen de hete delen van de onkruidbrander en brandbare materialen.
- Dit apparaat mag niet door kinderen worden bediend.



Dit apparaat werkt bij een temperatuur van 650 °C zonder zichtbare tekenen van deze temperatuur (geen vlam), toch bestaat er kans op brandgevaar. Let op de hete luchtstroom uit het mondstuk. Deze luchtstroom kan brand en/of brandwonden veroorzaken.

Er bestaat brandgevaar wanneer het apparaat niet voorzichtig wordt gebruikt; neem daarom het volgende in acht:

- Ga in de buurt van ontvlambare materialen voorzichtig om met het apparaat.
- Laat het apparaat als het is ingeschakeld niet onbeheerd achter.

Bij het inbedrijf stellen van het apparaat

- Bij gebruik van het apparaat kunnen er gedurende een korte periode dampen en gassen ontsnappen. Dit kan schadelijk zijn voor uw gezondheid. Astmapatiënten kunnen er ernstige hinder van ondervinden;
- Controleer dat de schakelaar in de "0" stand staat voordat u de netstekker op de netspanning aansluit.
- Houd het netsnoer en verlengsnoer altijd uit de buurt van het mondstuk van het apparaat.
- Houd bij het gebruik kinderen en dieren uit de buurt.
- Houd alle lichaamsdelen uit de buurt van de metalen brander mond, inclusief mondstuk. Raak deze niet aan voordat hij is afgekoeld.
- Houd het apparaat altijd en uitsluitend bij de geïsoleerde handgreep vast, daar de brander met verborgen stroomleidingen of de eigen elektrokabel in aanraking kan komen.

Het apparaat onmiddellijk uitzetten bij:

- Storing in de netstekker, netsnoer of snoerbeschadiging.
- Defecte schakelaar.
- Rook of stank van verschroeide isolatie, afkomstig van het apparaat.

Elektrische veiligheid

Neem bij het gebruik van elektrische machines altijd de plaatselijk geldende veiligheidsvoorschriften in acht in verband met brandgevaar, gevaar voor elektrische schokken en lichamelijk letsel. Lees de instructies nauwkeurig en volg deze op.



Controleer altijd of uw netspanning overeenkomt met de waarde op het typeplaatje.



Klasse II apparaat – Dubbel geïsoleerd – een geaarde stekker is niet noodzakelijk.

Bij gebruik van verlengsnoeren

Er mogen alleen verlengsnoeren van het type H05RN-F worden gebruikt. Gebruik uitsluitend een goedgekeurd verlengsnoer, dat geschikt is voor het vermogen van de machine. De aders moeten een doorsnede hebben van minimaal 1,5 mm². Wanneer het verlengsnoer op een haspel zit, rol het snoer dan helemaal af.

Onjuiste verlengsnoeren kunnen gevaarlijk zijn. Als er een verlengsnoer wordt gebruikt, moet deze geschikt zijn voor gebruik buitenshuis, en de aansluiting moet droog en van de grond gehouden worden.

Bij vervanging van snoeren of stekkers

Wanneer het netsnoer beschadigd raakt, dan dient het vervangen te worden door de fabrikant of een daarvoor gekwalificeerd elektricien. Gooi oude snoeren of stekkers direct weg zodra ze door nieuwe exemplaren zijn vervangen. Het is gevaarlijk om de stekker van een los snoer in een stopcontact te steken.

Aansluiting aan de stroomvoorziening

Dit apparaat is voorzien van een kabelklem, die voorkomt dat de elektrokabel in contact kan komen met de hete delen van de onkruidbrander

AANWIJZING: Gebruik altijd de kabelklem. Het niet gebruiken van de kabelklem kan leiden tot schade aan het apparaat en/of de elektrokabel.

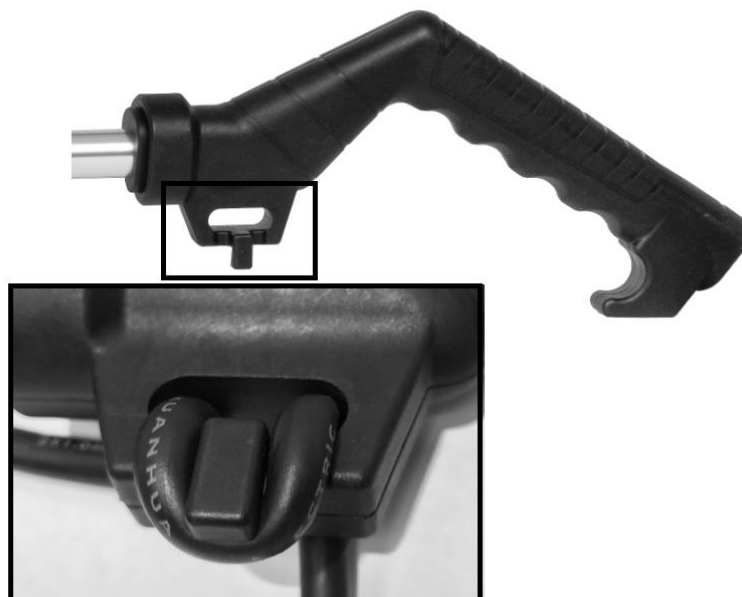

- Maak een lus in de elektrokabel.
- Voer de lus in de elektrokabel door de opening en steek hem onder de kabelklem. (zie foto)
- Trek de lus langzaam tegen de kabelklem, tot hij er strak tegenaan zit.

Beschrijving en montage

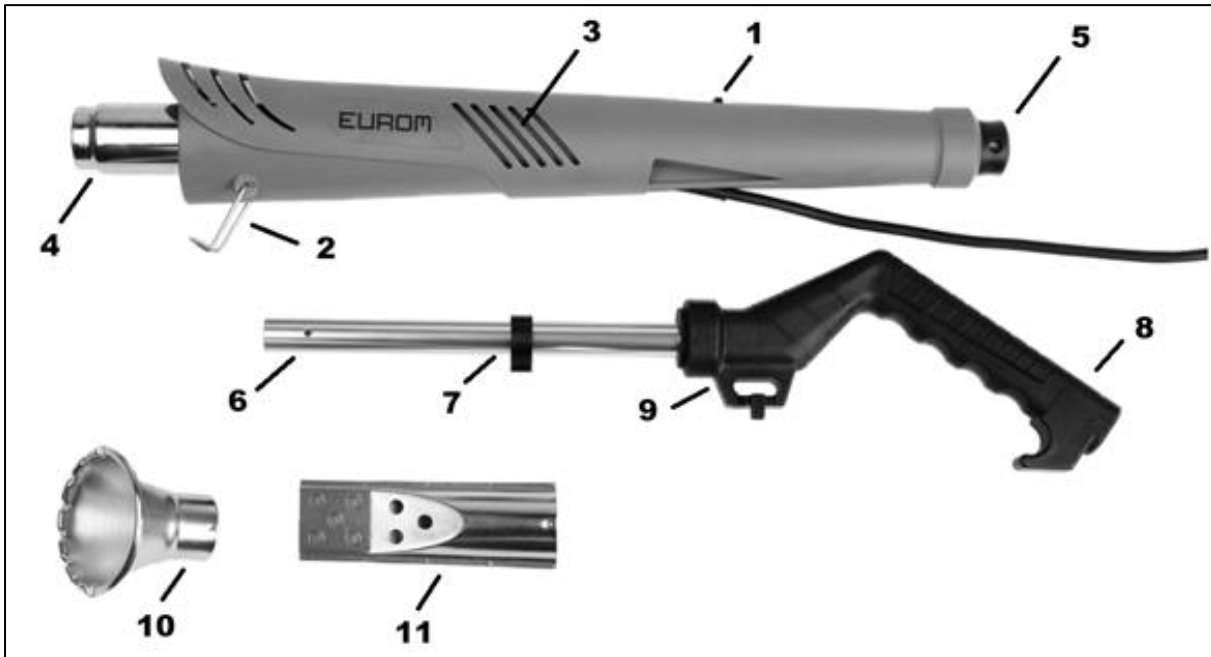

- | | |
|---------------------------------|------------------------------------|
| 1. Aan/Uit- vermogenschakelaar | 7. Kabelgeleider |
| 2. Standaard | 8. Handgreep |
| 3. Ventilatieopeningen | 9. Kabelklem |
| 4. Brander mond | 10. Mondstuk onkruid verbranden |
| 5. Bajonet verbinding | 11. Mondstuk barbecue / open haard |
| 6. Verlengstang (met handgreep) | |

Uitpakken

LET OP: Sommige verpakkingsmaterialen kunnen gevaarlijk zijn voor kinderen.

Verstikkingsgevaar! Voer deze materialen op verantwoorde wijze af!

Berg de meegeleverde hulpstukken goed op. Controleer of alle hulpstukken zijn inbegrepen en controleer zo op eventuele gebreken.

Neem contact op met de fabrikant of de leverancier als er hulpstukken ontbreken of niet in goede staat zijn.

Inhoud van de verpakking

- 1 Onkruidbrander
- 1 Mondstuk onkruid verbranden
- 1 Mondstuk barbecue / open haard
- 1 Verlengstang met handgreep
- 1 Gebruiksaanwijzing

Bediening

Ingebruikname

- Voorzichtig! Houd de ventilatieopeningen tijdens het gebruik altijd vrij.
- Gevaar voor verbrandingen!
- Raak niet het hete mondstuk aan.

Temperatuurstanden

Met de Aan/Uit- vermogensschakelaar (1) kunt u twee verschillende temperatuurstanden instellen. Al naar gelang het gebruik kunt u zo de temperatuur selecteren:

- Stand I 60 °C (Ventileren / apparaat afkoelen)
- Stand II 650 °C

De luchtstroom is bij alle standen 500 L/Min.

Apparaat aanzetten

Duw de schakelaar (1) in stand I of stand II.

Apparaat uitschakelen

Duw de schakelaar in stand "O"

Bevestigen mondstuk

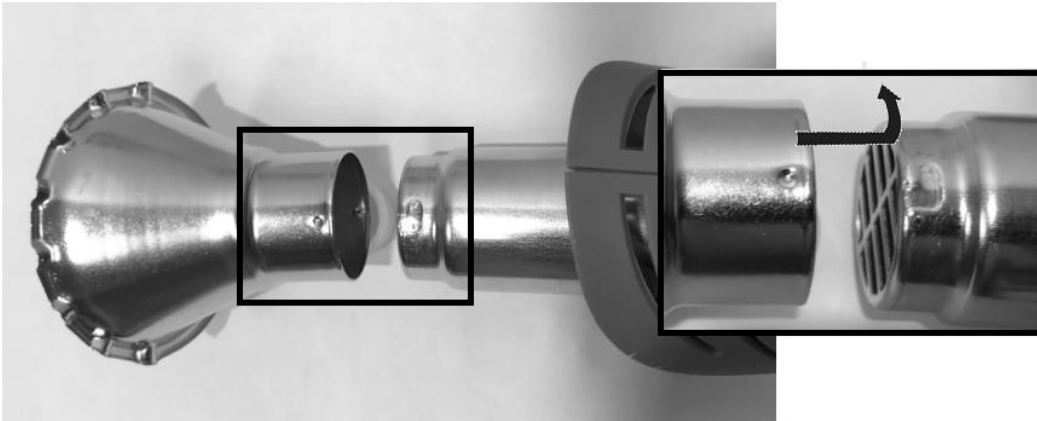

Het mondstuk kan eenvoudig op de brander mond met de bajonetsluiting worden vastgezet. (zie bovenstaande afbeelding). Raak nooit de brander mond en mondstuk aan tijdens of na het gebruik van het apparaat. De brander mond en mondstuk worden zeer heet tijdens gebruik.

- Positioneer het Punt -merkteken op het mondstuk recht tegenover het midden van openings-sleuf op de brander mond.
- Druk het mondstuk stevig op de onkruidbrander en draai het mondstuk naar links.
- Zorg ervoor het mondstuk goed vastklikt op de onkruidbrander.

Optie 1: Onkruid verwijderen

Verlengstang (met handgreep) bevestigen

De verlengstang (met handgreep) kan maar op één manier in de onkruidbrander bevestigd worden.

- Positioneer het Pijl-merkteken op de verlengstang/handgreep recht tegenover het geopende hangslot merkteken op de onkruidbrander.
- Druk de verlengstang/handgreep stevig in de onkruidbrander en draai de verlengstang/handgreep naar rechts totdat het Pijl merkteken recht tegenover het gesloten hangslot merkteken op de onkruidbrander is gepositioneerd.
- Zorg ervoor dat de verlengstang goed vastklikt in het apparaat. Als onkruidbrander mag het apparaat alleen met verlengstang gebruikt worden. Houd de onkruidbrander vast bij de handgreep.

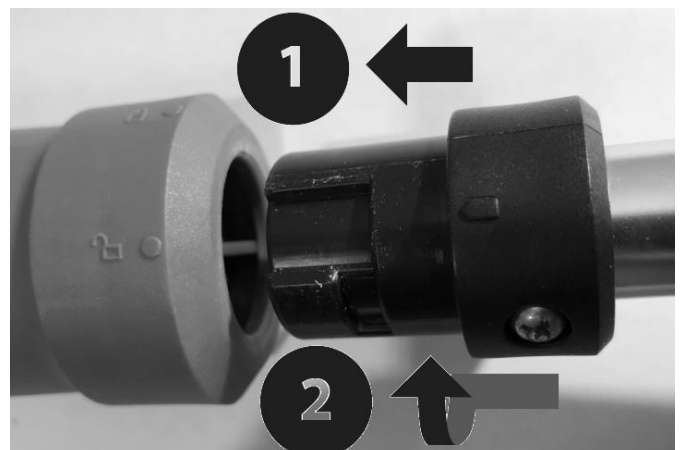

Eerste gebruik

- Zorg ervoor dat de verlengstang/handgreep goed bevestigd is en dat de machine uitgeschakeld is.
- Controleer of alle relevante veiligheidsmaatregelen in acht zijn genomen
- Bevestig het mondstuk om het onkruid te behandelen.
- Plaats de stekker in het stopcontact.
- Leid de elektrokabel via de kabelklem (en evt. verlengsnoer) weg naar achteren.
- Controleer of er niets voor het mondstuk staat voordat u het apparaat inschakelt.
- Zet de temperatuurschakelaar op stand II.
- Laat het apparaat ongeveer 45 seconden opwarmen.
- Om het onkruid te behandelen plaats het mondstuk over het onkruid gedurende 5 seconden.
- Tijdens deze 5 seconden wordt de celstructuur van het onkruid vernietigd. Zodat het onkruid binnen enkele dagen afsterft.
- Het is niet nodig om het onkruid te verbranden, 5 seconden is voldoende om het onkruid te bestrijden.
- Voor een effectieve behandeling moet het mondstuk 0 – 5 cm van het onkruid geplaatst worden.
- De effecten zijn niet direct zichtbaar, het kan een aantal dagen duren voordat de effecten zichtbaar zijn. Het gaat om een langdurig effect.
- Bij planten met harde bladeren moet de behandeling eventueel met tussenpozen van 1 – 2 weken worden herhaald.

Optie 2: BBQ / open haard-aansteken

- Voor het aansteken van de BBQ en/of open haard moet het apparaat altijd zonder verlengstang gebruikt worden.
- Plaats het BBQ mondstuk op de brander mond (bevestigingsmethode is identiek aan de bevestiging van het mondstuk onkruid verbranden)
- Plaats het mondstuk onder de kolen of het hout
- Zorg ervoor dat evt. aanmaakblokjes goed zijn gepositioneerd
- Plaats de stekker in het stopcontact.
- Controleer of het mondstuk niet wordt geblokkeerd voordat het apparaat wordt ingeschakeld
- Schuif de aan/uit- en vermogensschakelaar op stand II: het apparaat start zijn werking.
- Verwijder het apparaat uit de kolen of de houtblokken zodra deze beginnen te gloeien.
- Blaas hierna hete lucht in de kolen of het hout op een afstand van ongeveer 10-20 cm, tot de kolen of het hout goed branden
- Door deze instructies goed op te volgen wordt schade aan het BBQ mondstuk voorkomen. Door blootstellen van het mondstuk aan hoge temperaturen gedurende langere tijd, kan het materiaal smelten. Volg deze instructies op om voor een lange periode plezier te bereiken met het product.

LET OP! Verhit de kolen of het hout nooit langer dan nodig ivm beschadigingen aan uw BBQ of openhaard.

Afkoelen, definitief uitschakelen en opbergen

Voordat het apparaat volledig wordt uitgeschakeld moet het apparaat afgekoeld worden. Zet de vermogensschakelaar op stand "I" voor tenminste 1 minuut; daarna kan de het apparaat uitgeschakeld worden. Met de standaard kan het apparaat neergezet worden tijdens het afkoelen. Laat het apparaat nooit onbeheerd achter.

Zorg ervoor dat het apparaat volledig is afgekoeld voordat u het opbergt.

Reiniging en onderhoud

LET OP! Haal voor alle reinigings- en onderhoudswerkzaamheden de stekker uit het stopcontact en zorg ervoor dat het apparaat volledig is afgekoeld.

Houd veiligheidsvoorzieningen, ventilatieopeningen en de behuizing van de motor zo goed mogelijk vrij van stof en vuil. Veeg de machine af met een schone doek of blaas hem uit met perslucht onder lage druk. Wij bevelen aan om de machine na ieder gebruik te reinigen.

Reinig de machine regelmatig met een vochtige doek en een beetje zachte zeep. Gebruik geen agressieve reinigings- of oplosmiddelen; die kunnen de kunststof delen van de machine aantasten. Let erop dat er geen water in het binnenste van de machine kan komen.

Verwijdering



Binnen de EU betekent dit symbool dat dit product niet met het normale huishoudelijke afval mag worden afgevoerd. Afgedankte apparaten bevatten waardevolle materialen die hergebruikt kunnen en moeten worden, om het milieu en de gezondheid niet te schaden door ongereguleerde afvalinzameling. Breng afgedankte apparatuur daarom naar een daarvoor aangewezen inzamelpunt of wend u tot het bedrijf waar u het apparaat gekocht hebt. Zij kunnen er voor zorgen dat zoveel mogelijk onderdelen van het apparaat hergebruikt worden.

Bedeutung Symbole



Warnung! Lesen Sie alle Sicherheitshinweise und Anweisungen.



Lebens- und Verletzungsgefahr und Gefahr von Beschädigungen am Gerät bei Nichteinhaltung der Sicherheitsvorschriften in dieser Anleitung.



Deutet das Vorhandensein elektrischer Spannung an.



Vor Regen und Nässe schützen!



Es besteht Feuergefahr



Stecker sofort vom Netz trennen, wenn die Leitung beschädigt oder durchtrennt wurde.



Achtung: heiße Oberfläche
Verbrennungsgefahr durch heiße Oberflächen!
Nicht berühren!



Ziehen Sie immer den Stecker aus der Steckdose, wenn nicht mit dem Gerät gearbeitet wird, wenn Düsen ausgewechselt werden, oder bei Wartung oder Reinigung.



Gerät der Schutzklasse II. Dieses Zeichen symbolisiert, dass dieses Gerät der Schutzklasse II entspricht. Dies bedeutet, dass das Gerät mit einer verstärkten oder doppelten Isolierung zwischen Netzstromkreis und Ausgangsspannung beziehungsweise Metallgehäuse ausgestattet ist.



CE steht für „Conformité Européenne“, dies bedeutet, „Übereinstimmung mit EU Richtlinien“. Mit der CE Kennzeichnung bestätigt der Hersteller, dass dieses Gerät den geltenden europäischen Richtlinien entspricht.



Nicht in den Hausmüll entsorgen!

Zu erst

Bedienungsanleitungen enthalten wichtige Hinweise für den Umgang mit Ihrem neuen Apparat. Sie ermöglichen Ihnen, alle Funktionen zu nutzen, und sie helfen Ihnen, Missverständnisse zu vermeiden und Schäden vorzubeugen.

Bitte nehmen Sie sich die Zeit, diese Bedienungsanleitung in Ruhe durchzulesen und bewahren Sie diese für späteres Nachlesen gut auf.

Für den Hausgebrauch und ähnliche Zwecke bestimmt.

Dieses Electric Weedburner ist ein 2-in-1 Gerät.

- 1 Unkrautbrenner
- 2 BBQ-/Kaminanzünder

Gebrauchen Sie dieses Gerät nur für diese Anwendungszwecke! Andere Nutzungsformen können zu Verletzungen oder Unfälle führen!

Technisch Daten

Netzspannung	V~Hz	230~50
Nennleistung	W	2000
Luftstrom	l/min	500
Temperatur stand I (ventilieren/abkühlen)	°C	60
Temperatur stand II	°C	650

Allgemeine Sicherheitsvorschriften

- Dieses Gerät kann von Kindern ab 8 Jahren und Personen mit eingeschränkten körperlichen, sensorischen oder geistigen Fähigkeiten oder mangelnder Erfahrung und Kenntnissen verwendet werden, wenn sie beaufsichtigt werden oder wenn sie Anweisungen zur sicheren Verwendung des Geräts erhalten haben. und die damit verbundenen Gefahren verstehen. Kinder dürfen nicht mit dem Gerät spielen.
- Reinigung und Benutzer-Wartung dürfen nicht von Kindern ohne Beaufsichtigung durchgeführt werden.
- Trennen Sie das Gerät von der Stromversorgung und lassen es abkühlen vor wechseln Mundstück, Reinigung, Wartung und Lagerung.
- Schützen Sie elektrische Teile gegen Feuchtigkeit. Tauchen Sie diese während des Reinigens oder des Betriebs nie in Wasser oder andere Flüssigkeiten, um einen elektrischen Schlag zu vermeiden. Halten Sie das Gerät nie unter fließendes Wasser. Bitte beachten Sie die Anweisungen in dieser Bedienungsanleitung.
- Wenn die Netzanschlussleitung dieses Gerätes beschädigt wird, muss sie durch den Hersteller oder seinen Kundendienst oder eine ähnlich qualifizierte Person ersetzt werden, um Gefährdungen zu vermeiden.

- Ein Brand kann entstehen, wenn mit dem Gerät nicht sorgsam umgegangen wird. Vorsicht bei Gebrauch des Geräts in der Nähe brennbarer Materialien. Nicht für längere Zeit auf ein und dieselbe Stelle richten.
- Nicht bei Vorhandensein einer explosionsfähigen Atmosphäre verwenden.
- Wärme kann zu brennbaren Materialien geleitet werden, die verdeckt sind. Nach Gebrauch das Gerät auf den Ständer auflegen und abkühlen lassen, bevor es weggepackt wird.
- Das Gerät nicht unbeaufsichtigt lassen, solange es in Betrieb ist.
- **WARNUNG:** Schalten Sie das Gerät aus wenn es nicht benutzt wird.
- **WARNUNG:** Ziehen Sie immer den Stecker aus der Steckdose wenn nicht mit dem Gerät gearbeitet wird, oder wenn Düsen ausgewechselt werden soll, oder bei Wartung.

Nicht Beachtung der Sicherheitsvorschriften können elektrischen Schlag, Brand und/oder schwere Verletzungen verursachen.

Sicherheitsvorschriften Arbeitsbereich

- Halten Sie Ihren Arbeitsbereich sauber und gut beleuchtet. Unordnung oder unbeleuchtete Arbeitsbereiche können zu Unfällen führen.
- Arbeiten Sie mit dem Elektrowerkzeug nicht in explosionsgefährdeter Umgebung, in der sich brennbare Flüssigkeiten, Gase oder Stäube befinden. Elektrowerkzeuge erzeugen Funken, die den Staub oder die Dämpfe entzünden können.
- Halten Sie Kinder und andere Personen während der Benutzung des Elektrowerkzeugs fern. Bei Ablenkung können Sie die Kontrolle über das Gerät verlieren.

Sicherheitsvorschriften Elektrische Sicherheit

- Der Anschlussstecker des Elektrowerkzeuges muss in die Steckdose passen. Der Stecker darf in keiner Weise verändert werden. Verwenden Sie keine Adapterstecker. Standardstecker und passende Steckdosen verringern das Risiko eines elektrischen Schlages.
- Vermeiden Sie Körperkontakt mit geerdeten Oberflächen wie Rohren, Heizungen, Herden und Kühlschränken. Es besteht ein erhöhtes Risiko durch elektrischen Schlag, wenn Ihr Körper geerdet ist.

- Halten Sie das Gerät von Regen oder Nässe fern. Das Eindringen von Wasser in ein Elektrowerkzeug erhöht das Risiko eines elektrischen Schlages.
- Zweckentfremden Sie das Kabel nicht, um das Elektrowerkzeug zu tragen, aufzuhängen oder um den Stecker aus der Steckdose zu ziehen. Halten Sie das Kabel fern von Hitze, Öl, scharfen Kanten oder sich bewegenden Geräteteilen. Beschädigte oder verwickelte Kabel erhöhen das Risiko eines elektrischen Schlages.
- Wenn Sie mit einem Elektrowerkzeug im Freien arbeiten, verwenden Sie nur Verlängerungskabel, die auch für den Außenbereich geeignet sind. Die Anwendung eines für den Außenbereich geeigneten Verlängerungskabels verringert das Risiko eines elektrischen Schlages.
- Verwenden Sie immer elektrische Geräte in Kombination mit einem Fehlerstromschutzschalter (Max. 30mA). Der Einsatz eines Fehlerstromschutzschalters vermindert das Risiko eines elektrischen Schlages.

Sicherheitsvorschlägen Persönliche Sicherheit

- Seien Sie aufmerksam, achten Sie darauf, was Sie tun und gehen Sie mit Vernunft an die Arbeit mit einem Elektrowerkzeug. Benutzen Sie kein Elektrowerkzeug, wenn Sie müde sind oder unter dem Einfluss von Drogen, Alkohol oder Medikamenten stehen. Ein Moment der Unachtsamkeit beim Gebrauch des Elektrowerkzeuges kann zu ernsthaften Verletzungen führen.
- Tragen Sie persönliche Schutzausrüstung und immer eine Schutzbrille. Das Tragen persönlicher Schutzausrüstung, wie Staubmaske, rutschfeste Sicherheitsschuhe, Schutzhelm oder Gehörschutz, je nach Art und Einsatz des Elektrowerkzeugs, verringert das Risiko von Verletzungen.
- Vermeiden Sie eine unbeabsichtigte Inbetriebnahme. Vergewissern Sie sich, dass das Elektrowerkzeug ausgeschaltet ist, bevor Sie es an die Stromversorgung und/oder den Akku anschließen, es aufnehmen oder tragen. Wenn Sie beim Tragen des Elektrowerkzeuges den Finger am Schalter haben oder das Gerät eingeschaltet an die Stromversorgung anschließen, kann dies zu Unfällen führen.
- Vermeiden Sie eine abnormale Körperhaltung. Sorgen Sie für einen sicheren Stand und halten Sie jederzeit das Gleichgewicht. Dadurch können Sie das Elektrowerkzeug in unerwarteten Situationen besser kontrollieren.

- Tragen Sie geeignete Kleidung. Tragen Sie keine weite Kleidung oder Schmuck. Halten Sie Haare, Kleidung und Handschuhe fern von heiße Teilen.

Nutzung und Wartung von Elektrowerkzeugen

- Überlasten Sie das Gerät nicht. Verwenden Sie für Ihre Arbeit das dafür bestimmte Elektrowerkzeug. Mit dem passenden Elektrowerkzeug arbeiten Sie besser und sicherer im angegebenen Leistungsbereich.
- Benutzen Sie kein Elektrowerkzeug, dessen Schalter defekt ist. Ein Elektrowerkzeug, das sich nicht mehr ein- oder ausschalten lässt, ist gefährlich und muss repariert werden.
- Ziehen Sie den Stecker aus der Steckdose und lassen Sie das Gerät abkühlen bevor Sie Geräteeinstellungen vornehmen, Zubehörteile wechseln oder das Gerät weglegen. Diese Vorsichtsmaßnahme verhindert den unbeabsichtigten Start des Elektrowerkzeuges.
- Bewahren Sie unbenutzte Elektrowerkzeuge außerhalb der Reichweite von Kindern auf. Lassen Sie Personen das Gerät nicht benutzen, die mit diesem nicht vertraut sind oder diese Anweisungen nicht gelesen haben. Elektrowerkzeuge sind gefährlich, wenn sie von unerfahrenen Personen benutzt werden.
- Pflegen Sie das Elektrowerkzeug mit Sorgfalt. Kontrollieren Sie, ob bewegliche Geräteteile einwandfrei funktionieren und nicht klemmen, ob Teile gebrochen oder so beschädigt sind, dass die Funktion des Elektrowerkzeuges beeinträchtigt ist. Lassen Sie beschädigte Teile vor dem Einsatz des Gerätes reparieren. Viele Unfälle haben ihre Ursache in schlecht gewarteten Elektrowerkzeugen.
- Verwenden Sie Elektrowerkzeug und Zubehör entsprechend diesen Anweisungen. Berücksichtigen Sie dabei die Arbeitsbedingungen und die auszuführende Tätigkeit. Der Gebrauch von Elektrowerkzeugen für andere als die vorgesehenen Anwendungen kann zu gefährlichen Situationen führen.
- Lassen Sie Ihr Elektrowerkzeug nur von qualifiziertem Fachpersonal und nur mit Original-Ersatzteilen reparieren. Damit wird sichergestellt, dass die Sicherheit des Gerätes erhalten bleibt.

Zusätzliche Sicherheitsvorschriften



Beim Umgang mit elektrischen Werkzeugen sollten stets die Sicherheitsvorkehrungen beachtet werden, um das Risiko von Feuer, Stromschlag und Verletzungen zu reduzieren. Nachstehende Hinweise sollten, bevor das Gerät in Betrieb genommen wird, durchgelesen und anschließend aufbewahrt werden.

Vor dem Einsatz des Gerät

- Folgendes prüfen:
 - Sicherstellen, dass der auf der Maschine angegebene Spannungswert mit dem Wert der Versorgungsspannung übereinstimmt.
 - Netzkabel und Netzstecker auf ordnungsgemäßen Zustand prüfen: Kabel und Stecker müssen ausreichend groß bemessen sein; das Kabel darf nicht verknäuelte oder beschädigt sein.
- Vorsicht ist geboten bei das Verwenden von lange Verlängerungskabeln
- Das Gerät darf nicht in feuchter Umgebung verwendet werden.
- Die metallische Düse wird heiß. Deshalb aufpassen und die metallische Düse nicht berühren.
- Eine Beschädigung des Heizelements vermeiden. Die Düse und die Ventilationsöffnungen weder verschließen noch blockieren.
- Das Gerät im eingeschalteten Zustand nicht unbeaufsichtigt lassen.
- Richten Sie niemals das eingeschaltete Gerät auf Personen oder Tieren
- Schauen Sie niemals in die Öffnung der Mundstück / Brenner-Mund.
- Gebrauchen Sie dieses Gerät nicht im Regen oder in einer feuchter Umgebung, oder in der Nähe von Explosionsgefährliche Produkten oder licht entzündbare Produkten.
- Gebrauchen Sie das Gerät nicht an sehr trockenen Stellen, um Brandgefahr zu vermeiden
- Ziehen Sie immer den Stecker aus der Steckdose wenn nicht mit dem Gerät gearbeitet wird, oder wenn Düsen ausgewechselt werden soll, oder bei Wartung
- Richten Sie das Gerät niemals längere Zeit auf dieselbe Stelle
- Halten Sie die Düse nicht zu nah an die zu bearbeitende Oberfläche. Das Gerät kann hierdurch überhitzt werden
- Achten Sie auf den direkten-/indirekten Arbeitsbereich, die Wärme kann an entzündbare Materialien gelangen die sich nicht im Sichtfeld befinden
- Die Anschlussleitung oder andere brennbare Materialien dürfen nicht mit den heißen Teilen das Gerät in Berührung kommen
- Das Gerät soll immer sauber, trocken und frei von Fett und Öl sein
- Verwenden Sie das Gerät niemals für andere Zwecke als wofür es bestimmt ist.
- Niemals rennen während Sie das Gerät in den Händen halten.
- Das Kabel bitte immer nach hinten führen, weg vom Gerät selbst, so dass das Stromkabel und ein eventuelles Verlängerungskabel die heißen Teile des Unkrautbrenners nicht berühren kann.
- Lassen Sie die Heißen Teile des Unkrautbrenners nicht mit brennbaren Materialien in Berührung kommen.
- Dieses Gerät darf nicht von Kindern bedient werden.



Dieses Gerät funktioniert mit einer Temperatur von 650°C, ohne dass sichtbare Anzeichen dieser Temperatur vorhanden sind (keine Flammen); dennoch besteht Feuergefahr. Auf den aus der Düse austretenden Heißluftstrom aufpassen. Der Heißluftstrom kann Brand und / oder Verbrennungen hervorrufen.

Brandgefahr besteht, wenn das Gerät nicht mit Vorsicht benutzt wird, daher beachten Sie bitte folgendes:

- Bitte vorsichtig mit dem Gerät umgehen, wenn Sie sich in der Nähe von entflammaren Materialien befinden.
- Lassen Sie das Gerät nie unbeaufsichtigt, wenn es eingeschaltet ist.

Während des Einsatzes des Geräts

- Während des Einsatzes der Maschine können kurzzeitig Dämpfe und Gase freigesetzt werden. Dies kann gesundheitsgefährlich sein. Insbesondere für Asthmatiker kann dies problematisch werden.

- Vor dem Anschließen des Steckers an die Netzsteckdose ist sicherzustellen, dass sich der Schalter in der Stellung „0“ befindet.
- Halten Sie das Netzkabel und das Verlängerungskabel immer von der Mundstück des Geräts fern.
- Kinder und Tiere während des Einsatzes stets vom Gerät fernhalten.
- Halten Sie alle Körperteile vom Heizelement und Hitzeschild (einschließlich Mundstück) fern. Berühren Sie keine heiße Oberfläche, bevor die völlig abkühlt.
- Halten Sie das Elektrowerkzeug nur an den isolierten Griffflächen, da das Hitzeschild (einschließlich Düse) mit verborgenen Stromleitungen oder dem eigenen Netzkabel in Berührung kommen kann.

Das Gerät in den folgenden Fällen sofort Ausschalten:

- Wenn Stecker bzw. Kabel beschädigt sind.
- Wenn der Schalter beschädigt ist.
- Wenn durch eine verbrannte Isolierung Rauch aus der Maschine austritt bzw. wenn es verbrannt riecht.

Elektrische Sicherheit

Beachten beim Benutzen von Elektrogerät immer die örtlichen Sicherheitsvorschriften bezüglich Feuerrisiko, Elektroschock und Verletzung.



Überprüfen Sie immer, ob Ihre Netzspannung der des Typenschildes entspricht.



Gerät der Schutzklasse II – schutzisoliert – kein Schutzkontakt erforderlich.

Verwendung von Verlängerungskabeln

Es dürfen nur Verlängerungskabel der Bauart H05RN-F verwendet werden. Benutzen Sie nur ein genehmigtes Verlängerungskabel, das der Maschinenleistung entspricht. Die Ader müssen einen Mindestquerschnitt von 1,5 mm² haben. Befindet das Kabel sich auf einem Haspel muss es völlig abgerollt werden.

Ungeeignete Verlängerungskabel können gefährlich sein. Wenn ein Verlängerungskabel verwendet wird, muss es für den Außeneinsatz geeignet sein, und die Verbindung muss trocken sein und oberhalb des Bodens liegen.

Austauschen von Kabeln oder Steckern

Wenn die Netzanschlussleitung dieses Gerätes beschädigt wird, muss sie durch den Hersteller oder seinen Kundendienst oder eine ähnlich qualifizierte Person ersetzt werden, um Gefährdungen zu vermeiden. Entsorgen Sie alte Kabel oder Stecker, unmittelbar nachdem Sie durch neue ersetzt wurden. Das Anschließen eines Steckers eines losen Kabels an eine Steckdose ist gefährlich.

Anschluss an die Stromversorgung

Dieses Gerät ist mit einer Kabelklemme versehen, die verhindert, dass das Stromkabel mit den heißen Teilen des Unkrautbrenners in Berührung kommen kann.

HINWEIS: Verwenden Sie immer die Kabelhalterung. Die Nichtverwendung der Kabelhalterung kann zu Schäden an das Gerät und/oder dem Elektrischen Kabel führen.

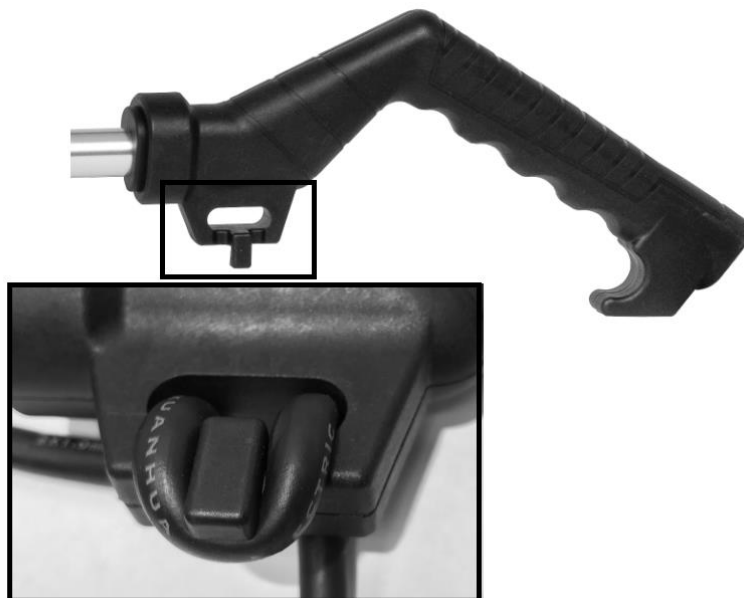

- Machen Sie eine Schleife im elektrischen Kabel.
- Führen Sie die Schleife durch die Öffnung und platzieren sie sie über der Kabelhalterung. (Siehe Abbildung)
- Ziehen Sie die Schleife langsam gegen die Kabelhalterung, bis das Spiel entfernt ist.

Beschreibung und Montage

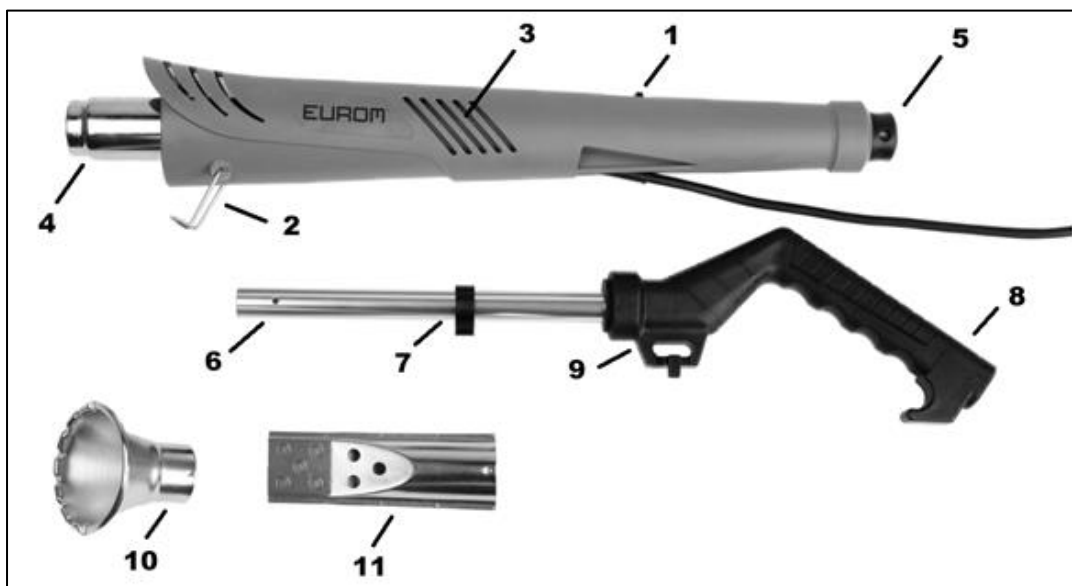

- | | |
|--|------------------------------|
| 1. Ein/Ausschalter & Leistungsschalter | 7. Kabelleiter |
| 2. Ständer | 8. Handgriff |
| 3. Ventilationsöffnungen | 9. Kabelhalterung |
| 4. Brennermund | 10. Mundstück Unkrautbrenner |
| 5. Bajonett-Verschluss | 11. Mundstück BBQ/Kamin |
| 6. Verlängerungsstiel (mit Handgriff) | |

Auspacken

ACHTUNG: Einige Verpackungsmaterialien können für kleine Kinder gefährlich sein. Erstickungsgefahr! Entsorgen Sie diese Materialien verantwortungsvoll! Bewahren Sie alle mitgelieferte Teile gut auf. Prüfen Sie ob alle Teile mitgeliefert sind, und prüfen Sie diese auf eventuelle Fehler.

Wenden Sie sich an den Lieferanten, oder Hersteller falls Teile fehlen oder nicht in Ordnung sind.

Inhalt der Verpackung:

- 1 Unkrautbrenner
- 1 Mundstück Unkrautbrennen
- 1 Mundstück BBQ / Kamin)
- 1 Verlängerungsstiel mit Handgriff
- 1 Bedienungsanleitung

Bedienung

Inbetriebnahme

- Vorsicht! Decken Sie die Ventilationsöffnungen, während dem Gebrauch, nicht ab.
- Gefahr für Verbrennungen!
- Berühren Sie nie die Heiße Düsen.

Temperatureinstellungen

Mit dem Temperaturschalter (1) können Sie zwischen zwei Temperatureinstellungen wählen. Abhängig von der Anwendung können Sie folgende Einstellungen wählen:

- Stellung I 60 °C (ventilieren/Gerät abkühlen)
- Stellung II 650 °C

Das Luftvolumen ist in jeder Einstellung 500L/Min.

Das Gerät einschalten

Schieben Sie den Schalter (1) in Stellung I oder in Stellung II

Das Gerät ausschalten

Schieben Sie den Schalter in Stellung „0“

Montieren der Mundstück

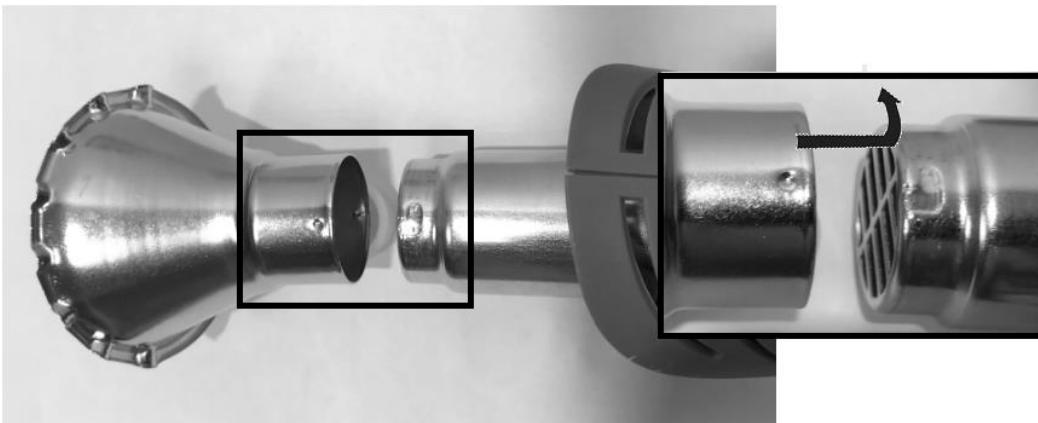

Die Mundstücken können einfach mit dem Bajonett-Verschluss gesichert werden (siehe Abb.). Berühren Sie nie die Brennermündung und die Mundstücke während oder direkt nach dem Gebrauch des Geräts. Die Brennermündung und die Mundstücke werden sehr heiß.

- Positionieren Sie die Punkt-Markierung am Mundstück direkt gegenüber der Mitte des Öffnungsschlitzes des Brennermunds.
- Drücken Sie das Mundstück fest auf den Unkrautbrenner und drehen Sie es nach links.
- Das Mundstück muss am Unkrautbrenner richtig festklicken.

Option 1: Unkrautbrennen

Montieren des Verlängerungsstiels mit Handgriff

Die Verlängerungsstiels (mit Handgriff) kann nur auf eine Weise montiert werden.

- Positionieren Sie die Pfeil-Markierung an der Verlängerungsstange / dem Handgriff direkt gegenüber der Markierung des geöffneten Vorhängeschlosses am Unkrautbrenner.
- Drücken Sie die Verlängerungsstange / den Handgriff fest in den Unkrautbrenner und drehen Sie diese/n nach rechts, bis die Pfeil-Markierung direkt gegenüber der Markierung des geschlossenen Vorhängeschlosses ist.
- Sorgen Sie dafür, dass der Verlängerungsstiel fest in das Gerät -„klickt“. Als Unkrautbrenner darf das Gerät nur mit Verlängerungsstiel gebraucht werden. Halten Sie den Unkrautbrenner fest am Handgriff des Verlängerungsstiels

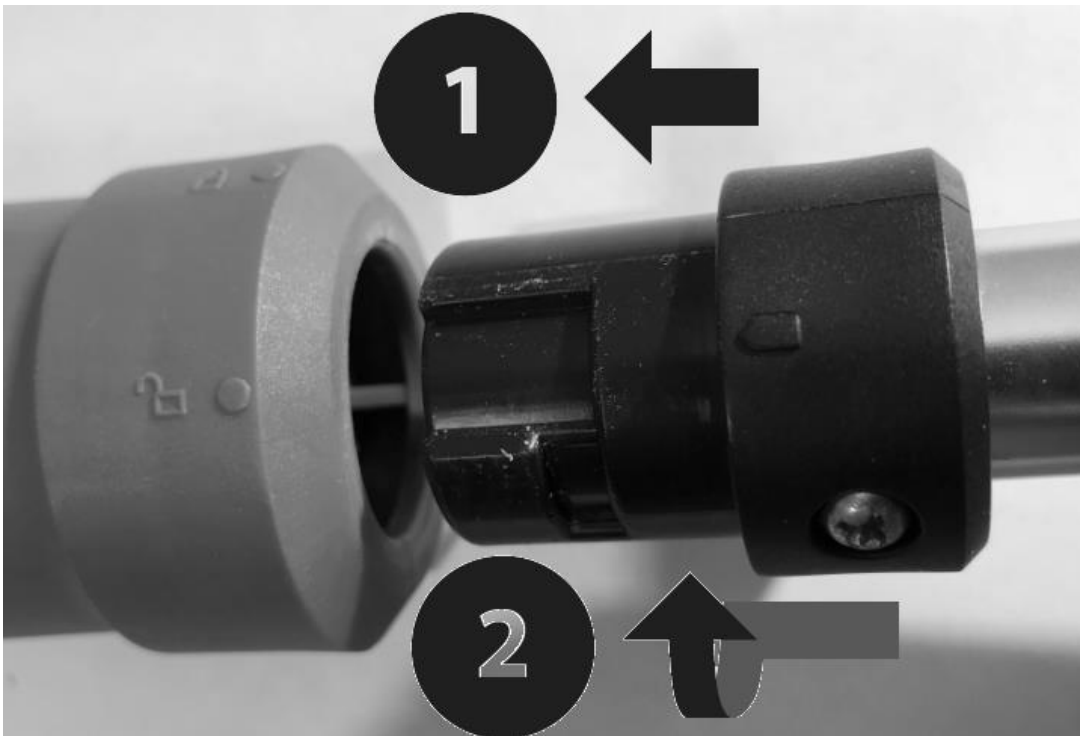

Erster Gebrauch

- Sorgen Sie dafür, dass der Verlängerungsstiel/Handgriff gut an dem Gerät befestigt ist und dass das Gerät ausgeschaltet ist.
- Stellen Sie sicher, dass alle relevanten Sicherheitsmaßnahmen beachtet wurden
- Montieren Sie die Mundstück um Unkraut zu vernichten.
- Stecken Sie den Stecker in die Steckdose.
- Führen Sie das elektrische Kabel über die Kabelklemme (und ggf. das Verlängerungskabel) nach hinten.
- Prüfen Sie vor dem Einschalten, dass die Düse nicht blockiert ist.
- Stellen Sie den Schalter für die Temperatur auf Stellung II.
- Lassen Sie das Gerät ungefähr 45 Sekunden aufwärmen.
- Um das Unkraut zu vernichten, halten Sie die Düse für ungefähr 5 Sekunden über das Unkraut. Während dieser 5 Sekunden wird die Zellstruktur vom Unkraut vernichtet. Hierdurch stirbt das Unkraut innerhalb weniger Tagen ab.
- Es ist nicht notwendig das Unkraut vollständig zu verbrennen, 5 Sekunden reichen vollkommen aus.
- Für eine effiziente Behandlung sollte die Düse 0 – 5 cm über das Unkraut gehalten werden.
- Zusätzlich weisen wir darauf hin, dass das Gerät als Unkrautbrenner keinen sofort sichtbaren Effekt erzielen kann, sondern einen sogenannten Langzeit-Effekt erfüllt.
- Bei hartleibigen Pflanzen muss die Behandlung unter Umständen mehrmals in Abständen von 1 – 2 Wochen wiederholt werden.

Option 2: Entzünde BBQ / Kamin

- Der BBQ oder Kamin entzünde soll immer ohne Verlängerungsstiehl verwendet werden.
- Stecken Sie die BBQ Mundstück auf das Gerät. (Befestigungsmethode entspricht der Befestigung des Mundstücks des Unkrautbrenners.)
- Platzieren Sie die Düse unter die Kohle oder das Holz
- Überprüfen, dass der Festbrennstoffanzünder sich in der richtigen Lage befindet.
- Stecken Sie den Stecker in die Steckdose
- Kontrollieren Sie ob die Düse nicht gesperrt wird vor dem Einschalten.
- Bringen Sie den Ein-/Ausschalter & Leistungsschalter in Position II, um das Gerät in Betrieb zu setzen.
- Nehmen Sie das Gerät aus den Kohlen oder dem Holz sobald es anfängt zu glühen.
- Jetzt richten Sie die Düse aus ca. 10 – 20 cm Entfernung auf die Kohlen bzw. das Holz, so lange bis die Kohlen oder das Holz richtig brennt.
- Hiermit vermeiden Sie, dass der Düsenvorsatz in der Kohle einer zu hohen Temperatur ausgesetzt und beschädigt werden kann. Hierbei wird auch vermieden, dass das Gehäuse durch die Temperatur verformt, da die Temperatur der Kohle sehr hoch wird. Bitte beachten Sie diese Hinweise u m langfristig Freude an diesem Produkt zu haben.
- Das Gerät ausschalten vor dem Entfernen aus dem Feuer.

Achtung! Um Überhitzung vom BBQ oder Kamin zu vermeiden sollen Sie das Gerät nicht länger verwenden als notwendig.

Abkühlen, definitiv ausschalten und einlagern

Bevor das Gerät vollständig ausgeschaltet wird, muss es abgekühlt werden. Stellen Sie den Leistungsschalter für mindestens eine Minute auf Stellung "I", danach kann das Gerät ausgeschaltet werden. Das Gerät kann beim Abkühlen mit dem Ständer abgestellt werden. Lassen Sie das Gerät nie unbeaufsichtigt.

Sorgen Sie dafür, dass das Gerät vollständig abgekühlt ist, bevor Sie es einlagern

Reinigung und Pflege

ACHTUNG! Ziehen Sie vor sämtlichen Reinigungs- und Pflegearbeiten den Stecker aus der Steckdose und sorgen Sie dafür, dass das Gerät vollständig abgekühlt ist.

Halten Sie die Sicherheitsvorkehrungen, Lüftungsöffnungen und das Motorgehäuse möglichst staub- und schmutzfrei. Wischen Sie das Gerät mit einem sauberen Tuch ab oder blasen Sie es mit Druckluft bei geringem Druck sauber. Wir empfehlen, das Gerät nach jeder Verwendung zu reinigen.

Reinigen Sie das Gerät regelmäßig mit einem feuchten Tuch und etwas mildem Reinigungsmittel. Verwenden Sie keine aggressiven Reinigungs- oder Lösungsmittel – diese können die Kunststoffteile des Geräts angreifen. Achten Sie darauf, dass kein Wasser in das Gerät eindringt.

Entsorgung



Innerhalb der EU weist dieses Symbol darauf hin, dass dieses Produkt nicht mit dem gewöhnlichen Hausmüll entsorgt werden darf. Altgeräte enthalten wertvolle Stoffe, die verwertet werden können und müssen, um die Umwelt und die Gesundheit der Menschen nicht durch eine unkontrollierte Müllsammlung zu schädigen. Bringen Sie Altgeräte daher zu einer dafür vorgesehenen Deponie oder wenden Sie sich an das Geschäft, wo Sie das Gerät gekauft haben. Diese können dafür sorgen, dass möglichst viele Teile des Geräts wiederverwendet werden.

Symbol meanings

The following symbols are used in the instructions for this product:



Read all instructions carefully



There is a risk of physical injury or material damage if the instructions in this leaflet are not followed



Electric shock hazard



Do not expose to rain and/or water



Fire hazard



Remove the plug from the socket immediately if the cable is damaged or cut



Careful, hot surface Do not touch

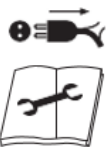

Take the plug out of the socket when the device is not being used, you are removing the mouthpiece and during cleaning or maintenance.



Electrical equipment in protection category II. This symbol means that the machine fulfils safety category II. This means that the machine is fitted with heavy-duty or double insulation between the mains circuit and the output voltage or metal casing.



CE stands for: “Conformité Européenne”. This means: “Fulfils EU guidelines”. With the CE-marking, the manufacturer confirms that the machine fulfils the valid European guidelines



The device may not be disposed of with household waste

In advance

Read these instructions carefully before you use the device. This manual contains important information about the use and workings of the device. Make sure you are familiar with the workings and controls. Maintain it according to the instructions so that it continues to work properly. These instructions and the corresponding documentation should be kept with the device.

Read the safety instructions! These instructions make it easy for you to operate the device in the correct way and help to prevent misunderstandings and possible damage or injury. The Electric Weed burner is intended for household use or similar.

This Electric Weed burner is a 2-in-1 device:

3. Weed burner
4. Lighter for barbecue/fire

Only use the device for these purposes! Other uses could lead to injury or accidents!

Technical specifications

Voltage	V/Hz	230
Power	W	2000
Airflow	l/min	500
Temperature setting I (ventilation/cooling)	°C	60
Temperature setting II	°C	650

General safety instructions

- This device may be used by children over the age of 8 and persons with limited physical, mental or intellectual skills or a lack of experience and knowledge as long as they are supervised or they have received safety instructions regarding the safe way to use the device and understand the corresponding risks and hazards. Children may not play with the device.
- The device may not be cleaned or maintained by unsupervised children.
- Disconnect the device from the power supply and allow to cool before changing the mouthpiece, cleaning, maintaining or storing.
- Protect electrical parts from moisture. When cleaning or using, never submerge the device in water or other liquids, to prevent electric shocks. Never hold the device under running water. Always apply the instructions in this manual.
- If the mains supply for the device is damaged, the manufacturer or customer service, or another similarly qualified person, should replace it, in order to avoid hazards.
- If you are not careful with the device, this could lead to a risk of fire. Be careful when using the device in the vicinity of flammable materials. Do not point it in one direction for a long period.

- Do not use in an explosive atmosphere.
- Heat can be conducted towards covered, flammable materials. After use, place the device on the stand and leave to cool before it is stored.
- Do not leave a device that is turned on unsupervised.
- **Warning!** Always turn the device off if you're not using it.
- **Warning!** Always remove the plug from the socket for cleaning and maintenance work, or changing the mouthpiece! And make sure that the device has cooled down completely.

Not following the safety guidelines can lead to electric shock, fire and/or serious personal injury.

Safety instructions work area

- Ensure there is a clear and well-illuminated working environment. Messy, dark working environments lead to accidents.
- Never use electrical tools in a potentially explosive atmosphere, such as near flammable liquids, gasses, vapours or other substances. Electrical tools can cause sparks which could set light to these substances.
- When you are using electrical tools, keep children and bystanders at a safe distance. If you are distracted, you may lost control of the tool.

Instructions for electrical safety

- Plugs for electrical devices must fit properly into the socket. Never make any changes to a plug. Do not use adapters. Standard plugs and suitable sockets reduce the chance of an electric shock.
- Prevent physical contact with earthed surfaces, e.g. pipes, radiators, hobs and fridges. If your body is earthed, the chance of an electric shock is increased.
- Never expose electrical tools to rain or moisture. If water penetrates an electrical device, the chance of an electric shock is increased.
- Never use the cable to carry an electrical device, to move it or to pull the plug out of the socket. Protect the cable against oil, heat, sharp edges and moving parts. Damaged or jammed cables increase the chance of electric shock.
- When you are using electrical devices outdoors, use an extension cable that is suitable for outdoor use. Using a cable that is suitable for outdoor use reduces the chance of an electric shock.
- Always use an electrical device in combination with an earth leakage circuit breaker (max. 30 mA). The use of an earth leakage circuit breaker reduces the chance of an electric shock.

Instructions for personal safety

- Always stay alert, check what you are doing and use your common sense when you are using electrical devices. Do not use electrical devices if you are tired, or have used drugs, alcohol or medication. One moment of inattention when using electrical devices could result in serious injury.
- Wear Personal Protective Equipment and always wear safety goggles. Wearing personal protective equipment such as a dust-mask, work shoes with anti-slip soles, safety helmet and ear protectors, according to the device being used, reduces the chance of personal injury.
- Prevent devices being started by accident. Make sure that the switch is on the OFF position before you plug the device in. Never carry electrical devices with your finger on the switch and never put the plug in the socket if the device is turned on as this can lead to accidents.
- Make sure that you never lose your balance; always keep two feet firmly on the ground. This will enable you to maintain control of electrical devices in unexpected circumstances.
- Make sure that you wear suitable clothing. Do not wear loose clothing or jewellery. Keep your hair, clothing and gloves out of the vicinity of hot components.

Use and maintenance of electrical devices

- Do not exert excessive force on your electrical device. Use the right tools for your specific requirements. If you use the right tool for the job, you will conduct the task quicker and more effectively if it is completed at the speed for which the device is designed.
- Never use electrical devices on which the ON/OFF switch is not working. All electrical devices that cannot be turned on and off using the switch are dangerous and must be repaired.
- Pull the plug from the socket and let the device cool down before you make any changes to electrical devices, change accessories or store the electrical device. If you stick to these preventative safety measures, you will prevent the device from being started accidentally.
- Store electrical equipment that is not being used out of reach of children and do not let people who are not familiar with the device or these instructions use it. Electrical devices are dangerous in the hands of inexperienced users.
- Make sure your electrical devices are well maintained. Check to ensure that the device is assembled correctly. Check whether any parts are defective or for other elements that could impact upon the

functioning of the device. Have any damaged devices repaired before use. Many accidents are caused by badly maintained devices.

- Use all electrical devices and accessories as given in the instructions and for the intended purpose(s). Be aware of the working conditions and the task to be completed. Using electrical devices for tasks for which they are not intended could lead to hazardous situations.
- Contact a qualified specialist who uses original parts if the device needs to be repaired. This will ensure the device works effectively.

Special safety instructions for electrical devices



When using electrical devices, the safety instructions must be applied at all time to prevent shocks, injury and/or fire risks. Read and apply the advice before you use the machinery.

When using the device

- Check the following:
 - Does the power supply for the device correspond with the mains supply of 230-240 Volt?
 - Are the mains cable and plug in good condition: sturdy, without loose ends or damage.
- Be careful when using extension cables.
- Do not use the device in damp conditions.
- The metal mouthpiece will get hot. Be careful with it and do not touch the metal component!
- Prevent damage to the heating element. Do not close off the mouthpiece and the ventilation openings and/or block them.
- Stay with the device if it is switched on.
- Never direct the flow of heat towards persons and/or animals.
- Do not look into the mouthpiece/burner opening.
- Do not use the device in rainy weather or a damp environment or in an environment where there is the risk of an explosion, or near to flammable liquids.
- Do not use the device in dry areas, to avoid the risk of fire.
- During breaks, move all components from the device, e.g. when replacing the mouthpiece, and remove the plug from the socket when not in use.
- Do not point the device at the same location for a long period during use.
- Do not place the mouthpiece opening too close to the surface. A buildup of air could lead to the device overheating.
- Be aware of the immediate working environment and the surrounding area. The heat can penetrate flammable materials that are outside the immediate vicinity.
- The device must be kept clean, dry and free of oil or lubrication grease.
- Never use the device for inappropriate purposes.
- Never run when holding the device.
- Always lead the mains cable to the rear, away from the device. So that the cable and/or any extension cable does not come into contact with the hot components on the weed burner.
- Do not allow the hot elements of the weed burner to touch flammable materials.
- The device may not be operated by children.



This device works at a temperature of 650°C without any visible signs of this hot temperature (no flame) but there is still a risk of burns. Be aware of the flow of hot air from the mouthpiece. This flow of hot air can cause burns and/or fires.

There is a fire risk if the device is not used carefully; so apply the following:

- Be careful when using the device near to flammable materials.
- Do not leave a device that is turned on unsupervised.

When using the device

- When using the device, there may be a short period when vapours and gasses escape. This could be hazardous for your health. People with asthma may suffer more serious consequences
- Check that the switch is set to '0' before you connect the plug to the mains.
- Always keep the mains cable and extension cable out of the way of the device's mouthpiece.
- Keep children and animals at a safe distance.
- Keep all body parts out of the vicinity of the metal burner mouth, including the mouthpiece itself. Never touch this component until it has cooled down.
- Always hold the device by the insulated handle, to prevent the burner coming into contact with hidden power cables or its own cable.

Turn the device off immediately:

- If the plug, mains cable or cable become damaged.
- If the switch is defective.
- If smoke or a scorched odour is emitted from the device.

Electrical safety

When using electrical machinery always apply the local safety guidelines in relation to fire hazard, risk of electric shocks and physical injury. Read the instructions carefully and follow them.



Always check that the mains voltage corresponds with the value indicated on the specification plate.

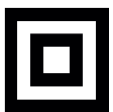

Category II device - Dual insulated - an earthed plug is not required.

When using extension cables

Only extension cables of the variety H05RN-F may be used. Only use an approved extension cable which is suitable for the machine's capacity. The cables must have a diameter of at least 1.5 mm². If the extension cable is wound around a reel, it must be completely unrolled. Inappropriate extension cables can be dangerous. If an extension cable is used, it must be suitable for outdoor use and the connection must be kept dry and off the ground.

When replacing cables and plugs

If the mains cable is damaged, it must be replaced by the manufacturer or a qualified electrician. Throw old cables and plugs away once they have been replaced. It is dangerous to leave the plug from a loose cable in the socket.

Connection to the power supply

This device is fitted with a cable clamp that prevents the electrical cable coming into contact with the hot components of the weed burner.

INSTRUCTIONS: Always use the cable clamp Not using the cable clamp can lead to damage to the device and/or the electrical cable.

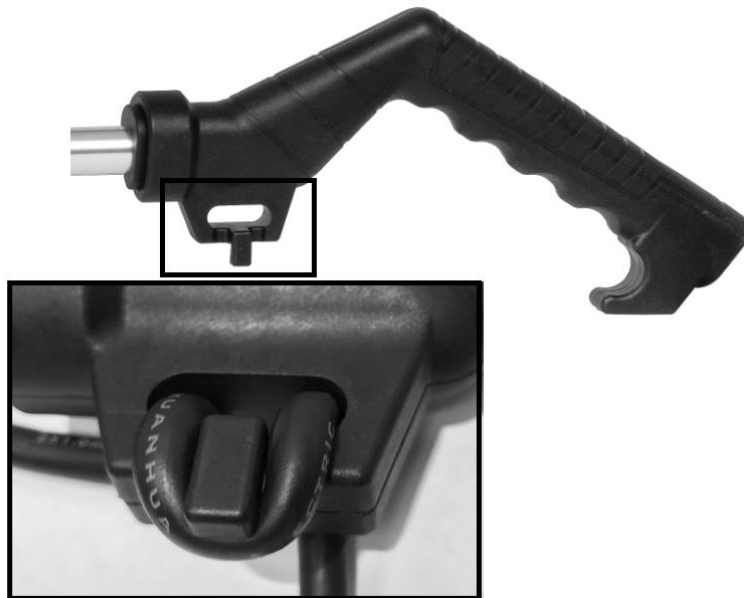

- Make a loop in the electrical cable.
- Feed the loop in the electrical cable through the opening and secure it under the cable clamp. (see photo)
- Gently pull the loop against the cable clamp until it is tight.

Description and assembly

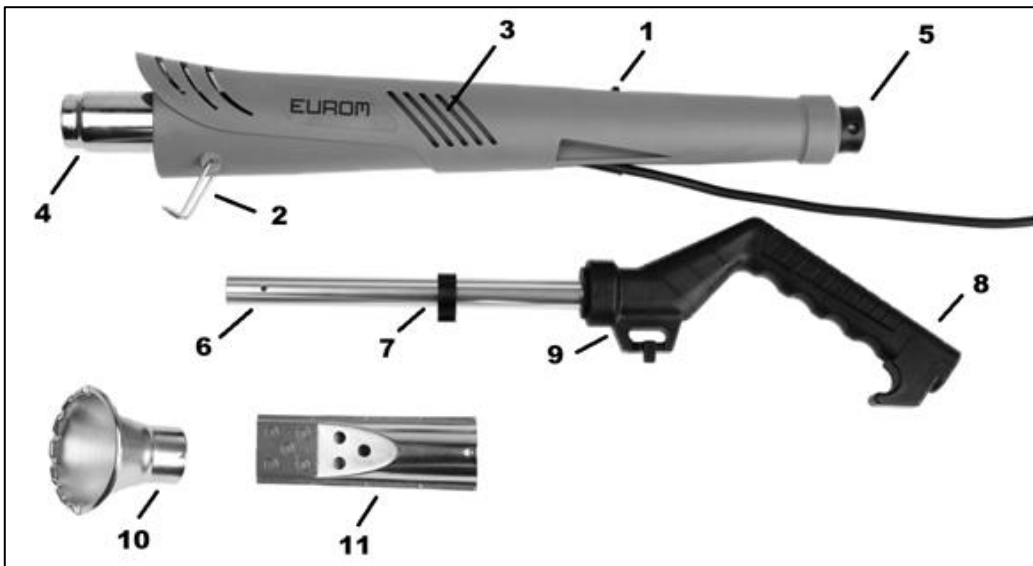

- | | |
|--------------------------------|-----------------------------------|
| 1. ON/OFF output switch | 7. Cable guide |
| 2. Stand | 8. Grip |
| 3. Ventilation opening | 9. Cable clamp |
| 4. Burner mouth | 10. Mouthpiece for burning weeds |
| 5. Bayonet connection | 11. Mouthpiece for barbecue /fire |
| 6. Extension rod (with handle) | |

Unpacking

NB: Some of the packaging materials are hazardous to children. Risk of choking! Dispose of these materials in a responsible manner!

Store the accessories supplied in a safe place. Check to ensure that all of the accessories are present and check for any damage.

Contact the manufacturer or supplier if anything is missing or damaged.

Content of the package

- 1 Weed burner
- 1 Mouthpiece for burning weeds
- 1 Mouthpiece for barbecue/fire
- 1 Extension piece with handle
- 1 Instruction Manual

Operation

Starting

- Be careful! Always keep ventilation openings clear during use.
- Risk of burning!
- Do not touch the mouthpiece.

Temperature settings

With the ON/OFF output switch (1), you can choose from two different temperature settings.

According to usage, you can select the temperatures:

- Setting I 60 °C (Ventilating/device cooling)
- Setting II 650 °C

The airflow for both settings is 500 l/min.

Switching the device on

Push the switch (1) to setting I or II.

Switching the device off

Push the switch to setting '0'

Attaching mouthpiece

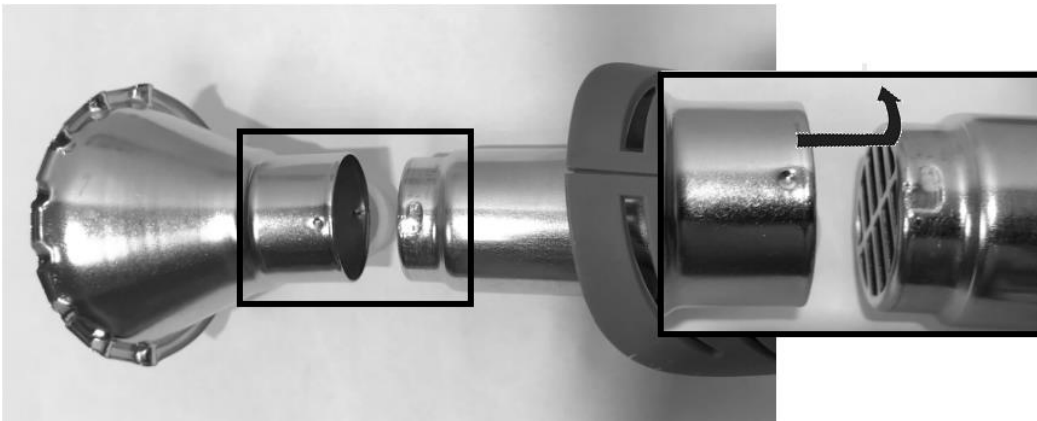

The mouthpiece can be easily attached to the burner with the bayonet fitting (see diagram above). Never touch the burner mouth and mouthpiece during or after using the device. The burner mouth and mouthpiece get very hot during use.

- Position the points marked on the mouthpiece directly opposite the centre of the opening channel on the burner mouth.
- Push the mouthpiece firmly onto the weed burner and turn the mouthpiece to the left.
- Make sure that the mouthpiece clicks into place on the weed burner.

Option 1: Weed remover

Securing extension rod (with handle)

The extension rod (with handle) can only be attached to the weed burner in one way.

- Position the arrow marks on the extension rod/handle directly opposite the open padlock marks on the weed burner.
- Press the extension rod firmly into the weed burner and turn the extension rod/handle to the right until the arrow marks are directly opposite the closed padlock marks on the weed burner.
- Make sure that the extension rod clicks into the device properly. The device may only be used as a weed burner with the extension rod. Hold the weed burner by the handle.

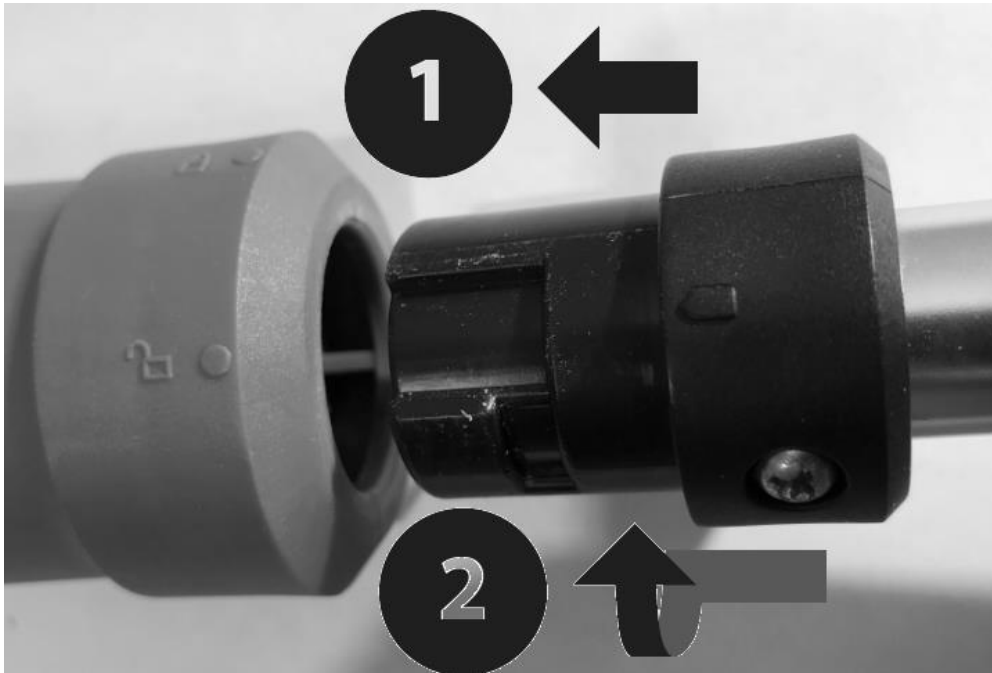

Initial use

- Make sure that the extension rod/handle is secured properly and that the machine is switched off.
- Check to ensure that all of the relevant safety measures have been applied.
- Secure the mouthpiece to treat the weeds.
- Insert the plug into the socket.
- Guide the electrical cable through the cable clamp (and the extension cable, if used) and away to the back.
- Check to ensure there is nothing in front of the mouthpiece before you switch the device on.
- Set the temperature to setting II.
- Let the device warm up for around 45 seconds.
- To remove the weed, place the mouthpiece over the plant for around 5 seconds.
- During this time, the cell structure of the weed will be destroyed. The weed will then die within a few days.
- It is not necessary to burn the weed, 5 seconds is all it takes to kill it.
- For effective treatment, the mouthpiece must be placed 0-5 cm from the weed.
- The effects are not immediately visible; it may take a few days before you can see the difference. You are making a long-term difference.
- If you are treating plants with hard leaves, you may have to repeat the process at intervals of 1 to 2 weeks.

Option 2: BBQ/fire-starter

- When used to light the BBQ and/or an open fire, the device must be used without the extension piece.
- Place the BBQ mouthpiece on the burner mouth (attachment method is the same as securing the mouthpiece for burning weeds)
- Place the mouthpiece under the coals or wood
- Make sure that any fire-lighters are positioned correctly
- Insert the plug into the socket.
- Check that the mouthpiece is not blocked before switching the device on.
- Slide the ON/OFF and power switch to setting II; the device will start working.
- Remove the device from the coals or wood blocks once they start to glow.
- Then blow hot air into the coals or wood at a distance of around 10-20 cm until the coals or wood burn properly.
- Damage to the BBQ mouthpiece will be avoided if you follow these instructions. Exposing the mouthpiece to high temperatures for a long period could lead to damage. Follow these instructions to ensure that the product functions effectively in the long term.

NB: Never heat the coals or wood longer than necessary as this could damage your BBQ or open fire.

Cooling, switching off and storing

Before the device is completely switched off, it must be allowed to cool. Set the output switch to setting I for at least 1 minute, then the device can be switched off properly. The device can be left on the stand while cooling down. Never leave the device unattended.

Make sure that the whole device is cooled before storing.

Cleaning and maintenance

NB: Before cleaning and maintaining the device, ensure that the plug is removed from the socket and that the device has cooled down completely.

Keep safety devices, ventilation openings and the motor casing free of dust and dirt. Clean the machine with a clean cloth or blow dust out with compressed air, under low pressure. We recommend that the machine is cleaned after each use.

Clean the machine regularly with a damp cloth and a little soap. Do not use aggressive cleaning agents or solvents; they could damage the plastic components on the machine. Make sure that water does not penetrate the machine's inner workings.

Removal

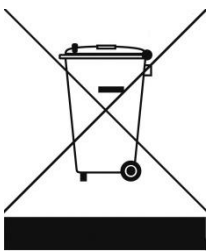

In the EU this symbol indicates that this product may not be disposed of as ordinary household waste. Old equipment contains valuable materials, suitable for recycling. These materials should be made suitable for reuse in order to prevent any adverse effects to health and the environment caused by unregulated waste collection. Therefore, please make sure that you bring old equipment to a designated collection point. Alternatively, contact the original supplier, who can make sure that as many of the components as possible can be recycled.

Explication des symboles



Lisez attentivement les instructions



Indique un risque de blessures, un danger mortel ou un risque d'en- dommagement de l'outil en cas du non-respect des consignes de ce mode d'emploi.



Indique un risque de décharges électriques.



Ne pas exposer à la pluie et/ou d' eau.



Il existe un risque d'incendie.



Débranchez immédiatement le cordon du secteur s'il est endommagé ou coupé.



Attention, surface chaude.



Débranchez toujours la fiche secteur de la prise lorsque vous n'utilisez pas l'appareil, lors du changement des buses, de l'entretien ou du nettoyage.



Appareil électrique de la classe de protection II. Ce symbole signifie que cet appareil est conforme à la classe de protection II. Ceci signifie que l'appareil est équipé d'une isolation renforcée ou doublée entre le circuit de courant de réseau et la sortie électrique, c'est-à-dire le boîtier en métal.



Les produits marqués avec ce symbole satisfont aux exigences des directives CE (voir aussi chapitre «Déclaration de conformité»).



Ne jetez pas les équipements électriques avec les ordures ménagères.



En avance

Les manuels d'utilisation contiennent des consignes importantes pour la manipulation de votre nouveau appareil. Ils vous permettent d'utiliser toutes les fonctions, d'éviter des erreurs de compréhension et de prévenir les dommages.

Veuillez prendre le temps de lire tranquillement ce manuel d'utilisation et conservez-le jalousement pour une consultation ultérieure.

Ce Electric Weedburner est un appareil 2 en 1 :

- 1 Brûleur d'herbe
- 2 Allume-feu pour barbecue/cheminée

Veuillez utiliser cet appareil uniquement pour ces applications! D'autres formes d'usage peuvent causer des blessures ou des accidents!

Données techniques

Tension	V~Hz	230~50
Puissance	W	2000
Courant d'air	l/min	500
Température niveau I (ventilation/refroidissement)	°C	60
Température niveau II	°C	650

Informations générales de sécurité

- Cet appareil peut être utilisé par des enfants âgés de 8 ans et plus et des personnes ayant des aptitudes physiques, sensorielles ou mentales ou manquant d'expérience et de connaissances lorsqu'elles les supervisent ou lorsqu'elles ont reçu des instructions relatives à son utilisation en toute sécurité. comprendre les dangers qui y sont associés. Les enfants ne sont pas autorisés à jouer avec cet appareil.
- Les opérations de nettoyage et de maintenance utilisateur ne peuvent être effectuées par des enfants sans surveillance.
- Débranchez l'appareil de l'alimentation électrique et laissez-le refroidir avant de changer de buse, de nettoyer, d'entretenir et de stocker
- Protégez les parties électriques contre l'humidité. Ne les trempez jamais dans de l'eau ou d'autres liquides, pendant le nettoyage ou l'utilisation, sous peine d'électrocution. Ne placez jamais l'appareil sous l'eau courante. Veuillez respecter les consignes contenues dans ce mode d'emploi.
- Si le cordon d'alimentation est endommagé, il doit être remplacé par le fabricant, son service technique ou une autre personne qualifiée afin d'éviter tout danger.

- Un incendie peut survenir si l'appareil n'est pas utilisé avec précaution. Utilisez l'appareil avec précaution à proximité des matériaux combustibles. Ne placez pas l'appareil au même emplacement pendant une longue durée.
- N'utilisez pas l'appareil dans une atmosphère explosive.
- La chaleur peut se propager vers des matériaux combustibles qui sont cachés.
- Après l'utilisation de l'appareil, placez-le sur le support et laissez-le refroidir avant de le ranger.
- Ne laissez pas l'appareil sans surveillance pendant son utilisation.
- **Attention!** Mettez toujours l'appareil hors tension lorsque vous ne l'utilisez pas.
- **Attention!** Prenez toujours la fiche de la prise avant le nettoyage et l'entretien. Et veiller à ce que l'appareil soit complètement refroidi.

Le non-respect de toutes les consignes de sécurité peut entraîner un risque de choc électrique, d'incendie et/ou de blessures graves.

Règles de sécurité zone de travail

- Veillez toujours à garder votre espace de travail propre et bien éclairé. Les espaces mal rangés et sombres peuvent être la cause d'accidents.
- N'utilisez pas les appareils électriques dans des environnements susceptibles d'explosion, par exemple en présence de liquides inflammables, de gaz ou de particules. Les appareils électriques provoquent des étincelles qui peuvent enflammer les particules des émanations.
- Veillez à garder éloignés les enfants et les personnes se trouvant dans votre voisinage, lors de l'utilisation d'un appareil électrique. Les distractions peuvent vous faire perdre le contrôle de l'appareil.

Règles de sécurité sécurité électrique

- Les prises des appareils électriques doivent être raccordées à la prise murale correspondante. Ne modifiez jamais la prise de l'appareil, de quelque façon que ce soit. N'utilisez pas d'adaptateurs. Des prises non modifiées et branchées à la prise murale correspondante réduiront les risques de choc électrique.
- Evitez le contact direct avec les surfaces mises à la terre ou mises à la masse comme les canalisations, les radiateurs, les cuisinières et les réfrigérateurs. En effet, le risque de choc électrique s'accroît si votre corps est mis à la terre ou à la masse.
- N'utilisez pas d'outils électriques dans des environnements pluvieux ou humides. Si de l'eau s'introduit dans un appareil électrique, le risque de choc électrique augmentera.

- N'utilisez pas le câble de manière abusive. N'utilisez jamais le câble pour transporter, tirer ou débrancher l'appareil électrique. Veillez à garder le câble éloigné des sources de chaleur, des huiles, des rebords coupants ou des pièces actionnées. Les câbles endommagés ou entremêlés augmentent le risque de choc électrique.
- Lorsque un appareil est utilisé à l'extérieur, utilisez uniquement un câble prolongateur prévu à cet effet. L'utilisation d'un câble à usage extérieur réduit le risque de choc électrique.
- Utilisez toujours l'outil avec un dispositif de disjoncteur résiduel (Max. 30mA). L'utilisation d'un dispositif de disjoncteur résiduel réduit le risque de choc électrique.

Règles de sécurité sécurité personnelle

- Restez vigilant, gardez un œil sur ce que vous faites et utilisez votre sens commun lors de l'utilisation d'un appareil électrique. N'utilisez pas un appareil électrique si vous êtes fatigué ou si vous êtes sous l'influence de drogues, d'alcool ou si vous prenez des médicaments. Un moment d'inattention lors de l'utilisation des appareils électriques peut entraîner des blessures graves.
- Porter un équipement de sécurité personnelle et toujours porter des lunettes de sécurité. Porter un équipement de sécurité personnels tels que masque anti-poussière, des chaussures à semelles antidérapantes, casque de sécurité et de protection de l'oreille, appropriée à l'utilisation de l'appareil, de réduire le risque de blessure.
- Évitez tout démarrage involontaire. Assurez-vous que l'interrupteur est sur la position "arrêt" avant de brancher l'appareil. En effet, le transport des appareils électriques en gardant vos doigts sur l'interrupteur, ou le branchement de ces appareils en ayant l'interrupteur sur "marche" est source d'accidents.
- Ne vous surélevez pas. Gardez toujours vos pieds à plat et gardez votre équilibre. Ceci permet de mieux contrôler l'appareil électrique dans des situations imprévues.
- Habillez-vous convenablement. Ne portez pas de vêtements lâches ou de bijoux. Gardez vos cheveux, vêtements et gants éloignés des pièces chauds.

Utilisation et entretien d'un appareil électrique

- Ne forcez pas l'appareil électrique. Utilisez l'appareil électrique adéquat pour votre application. Un appareil électrique correctement choisi assurera un meilleur travail et un travail sans danger, au rythme auquel il a été conçu.

- N'utilisez pas l'appareil électrique si l'interrupteur marche/arrêt ne fonctionne pas. Un appareil électrique qui ne peut pas être commandé par l'interrupteur de contrôle est dangereux et doit être réparé.
- Débranchez la prise du bloc d'alimentation et donnez à l'appareil assez de temps pour refroidir avant d'effectuer des réglages, de changer des accessoires, ou de ranger les appareils électriques. Ces mesures de sécurité préventives réduiront le risque de démarrage involontaire de l'appareil électrique.
- Rangez les appareils électriques non utilisés hors de la portée des enfants, soit en hauteur, soit sous clef, et ne laissez aucune personne, non familiarisée avec l'outil ou ces instructions, utiliser l'appareil électrique. Les appareils électriques sont dangereux entre les mains d'utilisateurs non formés.
- Entretenez les appareils électriques. Vérifiez les pièces endommagées. Avant de réutiliser l'outil, il est recommandé de vérifier soigneusement un protecteur endommagé, ou une autre partie, pour déterminer si il peut fonctionner correctement et remplir sa fonction. Vérifiez tout défaut d'alignement et le mouvement libre des pièces en mouvement, la rupture de ces dernières, et les autres conditions qui peuvent affecter le fonctionnement des appareils électriques. En cas de dommages et sauf indications contraires dans le présent manuel faites réparer l'appareil électrique par un service agréé avant de le réutiliser. Nombreux sont les accidents provoqués par des appareils électriques mal entretenus. Les interrupteurs défectueux doivent être remplacés par un service agréé. Ne pas utiliser l'outil si l'interrupteur ne commande plus ni l'arrêt ni la marche. Veillez à garder les outils coupants aiguisés et propres pour une plus sûre et meilleure performance.
- Utilisez l'appareil électrique et les accessoires conformément à ces instructions et de la manière prévue pour le type spécifique de l'appareil électrique, en prenant en compte les conditions de travail et le travail à effectuer. L'utilisation de l'appareil électrique dans des applications différentes de celles prévues peut entraîner des situations dangereuses.
- Veuillez recourir à un technicien qualifié qui utilisera des pièces d'origine pour réparer votre outil électrique. C'est ainsi que vous vous assurerez d'un bon fonctionnement de votre outil.

Consignes de sécurité spéciales pour les outils électriques



Lors d'utilisation de machines électriques, observez les consignes de sécurité locales en vigueur en matière de risque d'incendie, de chocs électriques et de lésion corporelle. En plus des instructions ci-dessous, lisez entièrement les consignes de sécurité contenues dans le cahier de sécurité fourni à part. Conservez soigneusement ces instructions!

Lors de la mise en service de l'appareil

- Contrôlez le suivant:
 - Est-ce que la tension de branchement du décapeur thermique correspond à la tension du réseau?
 - Est-ce que le fil d'alimentation et la fiche secteur sont en bon état; solides, sans effilures ou dommages?
- Il faut être plus prudent lors d'utilisation de câbles de rallonge longs
- N'utilisez pas l'appareil sous circonstances-mouillées.
- L'embouchure métallique se chauffe. Faites attention et ne touchez pas l'embouchure métallique.
- Prévenez dommages de l'élément de chauffage. Ne fermez pas l'embouchure et les fentes de ventilation, et ne les bloquez pas.
- Ne quittez l'appareil si l'interrupteur est en position "MARCHE".
- Ne dirigez pas l'appareil vers des personnes ou des animaux lorsqu'il est allumé
- Ne regardez pas directement dans l'ouverture de l'embout buccal / de la bouche du brûleur
- N'utilisez pas l'appareil par temps de pluie, dans un environnement humide ou dans un environnement présentant un risque d'explosion ou à proximité de liquides inflammables.
- Débranchez toujours la prise secteur lorsque vous n'utilisez pas l'appareil, lors du remplacement des buses ou lors de la maintenance de l'appareil
- Ne dirigez pas l'appareil vers le même endroit pendant de longues périodes
- Ne placez pas l'appareil trop près de la surface à travailler car l'appareil risque de surchauffer
- Faites attention à l'espace de travail direct/ indirect car la chaleur peut enflammer des matières inflammables, qui sont à proximité, mais pas forcément visibles
- Évitez que les parties chaudes de l'appareil ne touchent le cordon ou d'autres matériaux inflammables
- L'appareil doit toujours être propre, sec et exempt de graisse et d'huile
- N'utilisez pas l'appareil à d'autres fins autres que celles pour lesquelles il est destiné.
- Ne courez jamais lorsque vous tenez l'appareil dans vos mains.
- Veillez à toujours placer le câble derrière, loin de l'appareil lui-même. De cette façon, le cordon d'alimentation et/ou la rallonge éventuelle ne peuvent pas entrer en contact avec des zones chaudes du désherbeur thermique.
- Évitez tout contact entre les zones chaudes du désherbeur thermique et des matériaux combustibles.
- Cet appareil ne doit pas être utilisé par des enfants.



Cet appareil marche par une température de 600 centigrades sans signes visibles de cette température (sans flammes), pourtant il y a danger d'incendie. Faites attention au flux d'air chaud. Ce flux d'air peut causer des brûlures. Lors de la mise en marche de l'appareil.

Lorsque l'appareil n'est pas utilisé avec précaution, il existe un risque d'incendie; donc veuillez respecter les consignes suivantes :

- Veuillez utiliser l'appareil avec précaution lorsque vous vous trouvez à proximité de matériaux inflammables.
- Ne laissez jamais l'appareil sans surveillance lorsqu'il est allumé.

Lors de la mise en marche de l'appareil

- Lors de l'utilisation du pistolet à air chaud, des vapeurs et/ou des gaz pourraient être libérés. Ceci pourrait être dangereux pour votre santé. Les personnes asthmatiques pourraient être affectées par ces vapeurs/gaz.
- Contrôlez si l'interrupteur n'est pas en position "marche" avant de brancher la fiche secteur sur la tension de réseau.
- Prenez soin que le fil d'alimentation ne touche pas l'embouchure du décapeur thermique.

- Prenez soin qu'il n'y a pas des enfants ou animaux près de l'appareil si vous l'utilisez.
- N'approchez pas la tête de chauffage métallique (incl. la buse) de votre corps. Ne la touchez pas avant qu'elle ne soit refroidie.
- Portez l'appareil toujours et seulement par la poignée isolée, comme le brûleur peut entrer en contact avec des fils cachés ou son propre câble électrique.

Arrêter immédiatement l'appareil en cas de:

- Court-circuit de la fiche-secteur ou du fil d'alimentation ou endommagement du fil d'alimentation.
- L'interrupteur défectueux.
- Fumée ou odeur d'isolant, originaire du décapeur thermique.

Consignes de sécurité électrique

Lors d'utilisation de machines électriques, observez les consignes de sécurité locales en vigueur en matière de risque d'incendie, de chocs électriques et de lésion corporelle. En plus des instructions ci-dessous, lisez entièrement les consignes de sécurité contenues dans le cahier de sécurité fourni à part.



Vérifiez toujours si la tension de votre réseau correspond à la valeur mentionnée sur la plaque signalétique.



Machine de la classe II – Double isolation – vous n'avez pas besoin d'une prise avec mise à terre.

En cas d'emploi de câbles prolongateurs

Vous devez utiliser exclusivement les câbles prolongateurs Type H05RN-F. Employez exclusivement un câble prolongateur homologué, dont l'usage est approprié pour la puissance de la machine. Les fils conducteurs doivent avoir une section minimale de 1,5 mm². Si le câble prolongateur se trouve dans un dévidoir, déroulez entièrement le câble. Des rallonges inadéquates peuvent être dangereuses. Si une rallonge est utilisée, elle doit être appropriée à une utilisation en extérieur, et la jonction doit être maintenue sèche et au-dessus du sol.

En cas de changement de câbles ou de fiches

Si le câble d'alimentation électrique est endommagé, il doit être remplacé par le fabricant ou de son service clientèle. Jetez les vieux câbles ou prises immédiatement après les avoir remplacés par de nouveaux. Il est dangereux de brancher un câble lâche.

Raccordement à l'alimentation

Cet appareil est équipé d'un serre-câble qui évite que le cordon d'alimentation ne puisse entrer en contact avec des zones chaudes du désherbeur thermique

REMARQUE: Utilisez toujours le serre-câble. Ne pas utiliser le serre-câble peut endommager l'appareil et / ou le câble électrique.

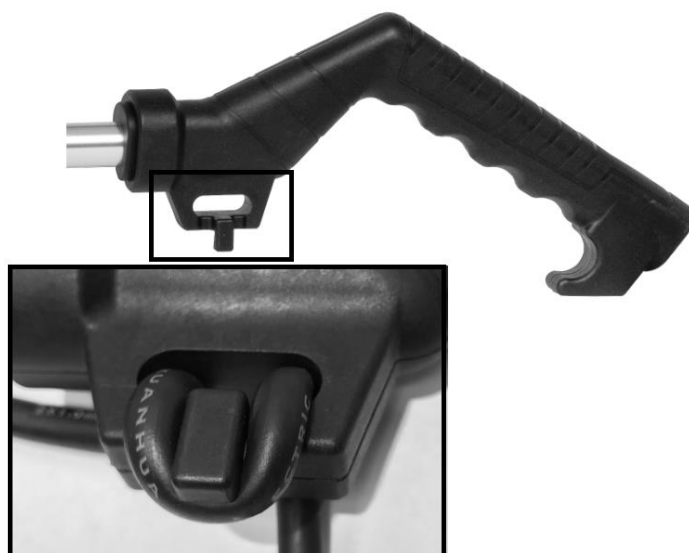

- Faites une boucle dans le câble électrique.
- Insérez la boucle dans le câble électrique à travers l'ouverture et insérez-la sous le serre-câble (voir photo).
- Tirez lentement la boucle contre le serre-câble jusqu'à ce qu'elle soit serrée contre lui.

Description et montage

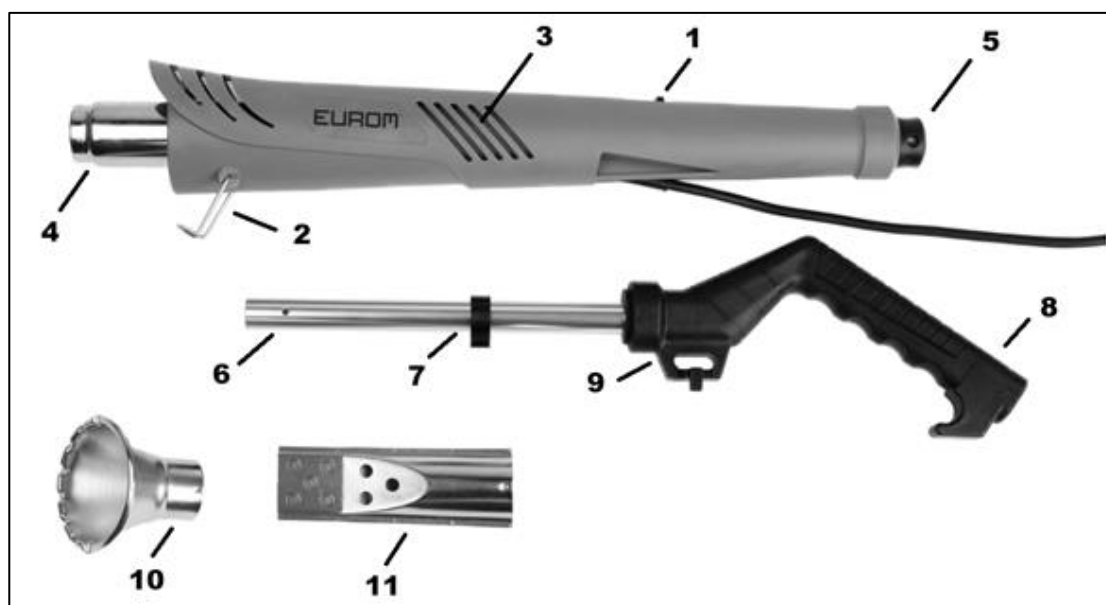

- | | |
|---|------------------------------------|
| 1. Interrupteur Marche/Arrêt et puissance | 7. Conducteur de câble |
| 2. Support | 8. Poignée |
| 3. Fentes de Ventilation | 9. Dispositif de retenue de cordon |
| 4. Buse d'air chaud | 10. Buse de désherbage |
| 5. Connexion à baïonnette | 11. Buse barbecue / cheminée |
| 6. Pièce de rallonge avec poignée | |

Déballage

Attention: Certains matériaux d'emballage peuvent être dangereux pour les petits enfants. Risque de suffocation! Éliminez ces matériaux de manière responsable! Conservez soigneusement les pièces fournies.

Assurez-vous que toutes les pièces sont fournies et vérifiez-les pour détecter des erreurs éventuelles. Veuillez contacter le fournisseur ou le fabricant en cas de pièces manquantes ou défectueuses.

Articles fournis:

- 1 Désherbant
- 1 Buse pour le désherbage
- 1 Buse barbecue/cheminée
- 1 Poignée de rallonge
- 1 Guide d'utilisation

Utilisation

La mise en service

- Attention! Toujours garder les orifices de ventilation dégagés pendant l'utilisation
- Risque de brûlure
- Ne touchez pas la buse chaude

Réglage de la température :

Le commutateur de température (1) permet de choisir parmi deux niveaux de température.

Selon l'application, vous pouvez utiliser les niveaux suivants :

Niveau I : 60 °C (ventilation/refroidissement)

Niveau II : 650 °C

Le débit d'air à chaque niveau est de 500L/ minute.

Pour allumer l'appareil :

Appuyez sur l'interrupteur (1) en position I ou en position II.

Pour éteindre l'appareil :

Appuyez sur l'interrupteur en position «O»

Pour installer la buse:

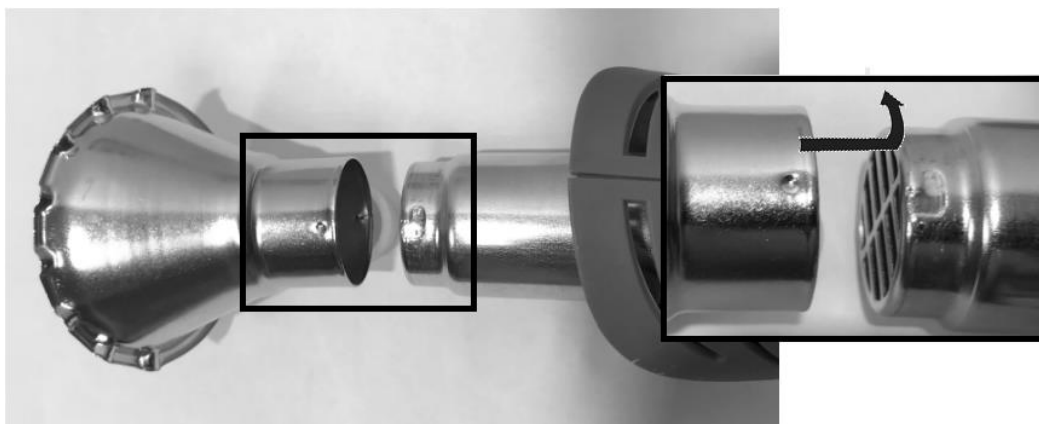

La buse peuvent être facilement poussés sur la buse d'air chaud et fixés à l'aide de la fixation à baïonnette. Ne touchez jamais la buse pendant ou immédiatement après l'utilisation de l'appareil. La buse est très chaud.

- Positionnez la marque du Point de l'embout juste en face du milieu de la fente de la buse du désherbeur.
- Placez l'embout sur le désherbeur en poussant l'embout vers la gauche.
- Veillez à ce que l'embout s'encliquette correctement avec le désherbeur.

Option 1: Désherbant

Assemblez la poignée de rallonge:

La tige d'extension (avec poignée) ne peut être fixée au brûleur de mauvaises herbes que dans un sens.

- Positionnez la marque de la Flèche de la rallonge/poignée juste en face de la marque du cadenas ouvert figurant sur le désherbeur thermique.

- Poussez fermement la rallonge/poignée dans le désherbeur thermique et tournez la rallonge/poignée vers le droite jusqu'à ce que la marque de la Flèche soit positionnée juste en face de la marque du cadenas fermé figurant sur le désherbeur thermique.

Assurez-vous que le barillet s'enclenche correctement dans l'appareil. En tant que brûleur de mauvaises herbes, l'appareil ne peut être utilisé qu'avec une rallonge. Tenez le brûleur d'herbe par la poignée.

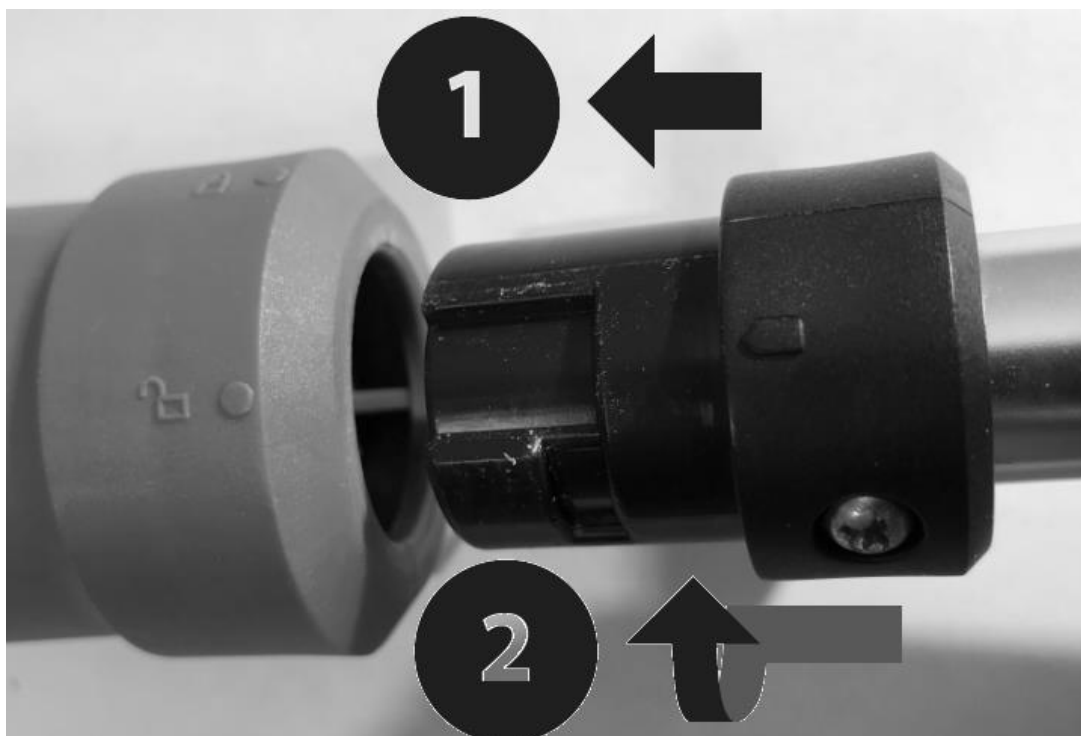

La première utilisation:

- Assurez-vous que la poignée de rallonge est solidement fixée à l'appareil et que ce dernier est éteint.
- Vérifier que toutes les mesures de sécurité pertinentes ont été observées
- Installez la buse pour détruire les mauvaises herbes.
- Branchez la prise au secteur
- Vérifiez si la buse est bien fixée avant d'allumer l'appareil.
- Faites passer le câble électrique à travers le serre-câble (et la rallonge si nécessaire) vers l'arrière.
- Positionnez le commutateur de température sur II
- Laissez l'appareil se réchauffer pendant environ 45 secondes.
- Dirigez la buse vers les mauvaises herbes pendant environ 5 secondes pour les détruire. Pendant ces 5 secondes, la structure cellulaire des mauvaises herbes sera détruite. Ainsi, les mauvaises herbes meurent en quelques jours.
- Il n'est pas nécessaire de brûler complètement les mauvaises herbes, une exposition de 5 secondes est plus que suffisante.
- Pour obtenir un résultat optimal, la buse doit être à 0 – 5 cm au-dessus des mauvaises herbes
- Les effets ne sont pas immédiatement visibles, et prendront un certain temps pour être vus. C'est plus un effet à long terme.
- Pour les plantes à feuilles dures, vous devez éventuellement reprendre le traitement plusieurs fois dans des intervalles d'une à deux semaines.

Option 2: Allume-feu pour barbecue / cheminée

- L'allume-feu pour barbecue/cheminée se fait toujours sans l'utilisation de la poignée de rallonge.
- Fixez la buse pour barbecue à l'appareil (la méthode est identique à celle de l'embout pour le brûlage des mauvaises herbes).
- Placez la buse sous le charbon ou le bois.
- Assurez-vous que l'allume-feu est correctement positionné
- Branchez la prise au secteur
- Assurez-vous que la buse ne soit pas bloquée avant que l'appareil est sous tension.
- Mettez l'interrupteur Marche/Arrêt et puissance sur la position II : l'appareil se met en marche.
- Retirez le dispositif de la braise ou du bois dès qu'il commence à briller.
- Puis, soufflez de l'air chaud sur le charbon ou le bois, à une distance d'environ 10 - 20 cm, jusqu'à ce que le charbon ou le bois brûle correctement.
- Ceci permet d'éviter d'endommager l'embout. L'exposition de l'embout à des températures élevées pendant une période prolongée pourrait faire fondre le matériau. Merci de suivre ces instructions pour profiter de votre produit à long terme.
- Soyez vigilant ! N'utilisez pas l'appareil plus longtemps que nécessaire pour éviter toute surchauffe du barbecue ou de la cheminée.

Refroidir, mettre définitivement à l'arrêt et ranger

Avant de mettre l'appareil définitivement à l'arrêt, celui-ci doit être refroidi. Mettez l'interrupteur en position « I » pendant au moins 1 minute. L'appareil peut ensuite être éteint. Le support permet de déposer l'appareil pendant le refroidissement. Ne laissez jamais l'appareil sans surveillance. Veillez à ce que l'appareil soit entièrement refroidi avant de le ranger.

Nettoyage et entretien

ATTENTION ! Retirez la fiche de la prise de courant et veillez à ce que l'appareil soit entièrement refroidi avant toute opération de nettoyage et d'entretien.

Tenez les dispositifs de sécurité, les ouïes de ventilation et le boîtier du moteur autant que possible à l'écart de poussières et d'impuretés. Essuyez la machine avec un chiffon propre ou utilisez de l'air comprimé à basse pression. Nous recommandons le nettoyage de la machine après chaque utilisation.

Nettoyez régulièrement la machine avec un chiffon humide et un peu de savon doux. N'utilisez pas de nettoyeurs ou dissolvants agressifs ; ceux-ci peuvent endommager les parties en plastique de la machine. Veillez à ce que de l'eau ne puisse pénétrer à l'intérieur de la machine.

Élimination

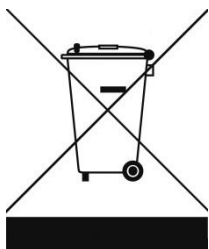

Au sein de l'UE, ce symbole indique que ce produit ne peut être éliminé avec les déchets ménagers habituels. D'anciens appareils contiennent des matériaux précieux recyclables, qui doivent être reconditionnés pour ne pas nuire à l'environnement et à la santé humaine par une collecte incontrôlée des déchets. Par conséquent, nous vous prions de déposer vos anciens appareils dans un point de collecte destiné à cet effet ou de vous adresser au fournisseur où vous avez acheté l'appareil. Ce dernier veillera à ce qu'un maximum de pièces de l'appareil soient réutilisées.

Symboler

Följande symboler används i bruksanvisningen eller på produkten:



Läs anvisningarna noggrant



Risk för person- och sakskador föreligger om anvisningarna i denna bruksanvisning inte följs.



Risk för elektrisk stöt



Får inte utsättas för regn eller väta



Risk för brand



Dra omedelbart ut kontakten om sladden har skadats eller skurits av



Varning för heta ytor Rör ej

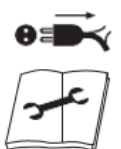

Dra alltid ut kontakten ur uttaget när apparaten inte används, när du byter ut munstycket, eller när du underhåller eller rengör apparaten.



Elverktyg med skyddsklass II. Denna symbol visar att maskinen uppfyller kraven för skyddsklass II. Det innebär att maskinen är utrustad med förstärkt eller dubbel isolering mellan strömkretsen och utgångsspänningen eller metallhöljet



CE står för: "Conformité Européenne". Detta innebär: "Överensstämmer med EU-direktiv". Med CE-markeringen bekräftar tillverkaren att maskinen uppfyller kraven i gällande EU-direktiv



Apparaten får inte kastas med det vanliga hushållsavfallet

Inledning

Läs bruksanvisningen noggrant innan användning. Denna manual innehåller viktig information om hur du använder apparaten och hur den fungerar. Lär dig mer om hur apparaten fungerar och hur du använder den. Underhåll apparaten enligt anvisningarna, så att apparaten alltid fungerar som den ska. Behåll bruksanvisningen och medföljande dokumentation och förvara dem tillsammans med apparaten.

Läs säkerhetsanvisningarna! Anvisningarna underlättar korrekt användning av apparaten och minskar risken för att eventuella missförstånd och skador uppstår.

Den elektriska gräsbrännaren är avsedd för användning i hushållet och liknande ändamål.

Den elektriska gräsbrännaren är en 2-i-1-apparat.

1. Ogräsbrännare
2. Tändare till grillning/öppen spis

Använd apparaten endast för dessa ändamål! Om du använder apparaten på annat sätt kan det leda till skador och olycksfall!

Tekniska data

Spänning	V~Hz	230~50
Effekt	W	2 000
Luftström	l/min	500
Temperatur läge I (ventilering/svalning)	°C	60
Temperatur läge II	°C	650

Allmänna säkerhetsanvisningar

- Denna apparat kan användas av barn som är äldre än 8 år, de med minskad rörlighet, sensorik eller andra mindre förmedlade när de har bekantat sig och under tiden som de hålls under uppsikt eller när de fått instruktioner gällande säker användning av apparaten och är införstådda med vilka faror som kan uppstå. Barn får inte leka med apparaten.
- Rengöring och underhåll får inte utföras av barn utan uppsikt av vuxen.
- Koppla ifrån strömförsörjningen och låt apparaten svalna vid byte av munstycke, rengöring, underhåll och lagring.
- Skydda de elektriska delarna mot fukt. För att undvika elektriska stötar ska du inte sänka ner apparaten i vatten eller andra vätskor vid rengöring eller användning. Håll apparaten inte under rinnande vatten. Beakta anvisningarna i denna bruksanvisning.
- Om nätkabeln skadas får den förhindra skador endast bytas ut av tillverkaren, kundtjänst eller en likvärdig kvalificerad person.
- Brand kan uppstå om du inte är försiktig när du använder apparaten. Var försiktig när du använder apparaten i närheten av brännbart material. Rikta inte den inte långvarigt mot samma ställe.

- Använd apparaten inte där det finns risk för explosion.
- Värme kan leda till brännbart material utanför ditt synfält
 - . Ställ apparaten på stödet
 - och låta den svalna innan du ställer undan den.
- Lämna apparaten inte obevakad när den används.
- **Varning!** Stäng alltid av apparaten när du inte använder den.
- **Varning!** Ta ut kontakten ur uttaget innan du rengör eller underhåller apparaten eller byter ut munstycket! Se dessutom till att låta apparaten svalna innan.

Om du inte följer säkerhetsanvisningarna finns risk för elektriska stötar, brand och/eller allvarliga personskador.

Säkerhetsanvisningar för arbetsområdet

- Se till att ditt arbetsområde är rent och väl upplyst. Belamrade och mörka utrymmen leder till olyckor.
- Använd inte elverktyg där det finns risk för explosion, exempelvis i närheten av brännbara vätskor, gaser, ångor eller andra ämnen. Elverktyg kan generera gnistor som kan antända dessa ämnen.
- Håll barn och kringstående personer på säkert avstånd när elverktyg används. Om du blir distraherad kan du tappa kontrollen över verktyget.

Säkerhetsanvisningar för elsäkerhet

- Elverktygens stickkontakter måste passa till strömuttaget utan problem. Ändra aldrig stickproppen på något sätt. Använd aldrig någon adapter. Icke-modifierade stickkontakter och passande strömuttag minskar risken för elektriska stötar.
- Undvik kroppskontakt med jordade ytor som exempelvis rör, ledningar, radiatorer, spisar och kylskåp. Risken för elektriska stötar ökar om din kropp jordas.
- Utsätt inte elverktyg för regn eller fukt. Om vatten kommer in i ett elverktyg ökar risken för elektriska stötar.
- Använd aldrig sladden för att bära, förflytta elverktyget eller för att dra ut kontakten ur uttaget. Skydda sladden från olja, värme, skarpa kanter och rörliga delar. Skadade eller sladdar som fastnat ökar risken för elektriska stötar.
- Om du använder elverktyget utomhus ska du endast använda förlängningssladdar som är godkända för utomhusbruk. Om du använder en sladd som är avsedd för utomhusbruk minskar risken för elektriska stötar.
- Använd elverktyg alltid tillsammans med en jordfelsbrytare (max 30 mA). Jordfelsbrytare minskar risken för elektriska stötar.

Säkerhetsanvisningar för personlig säkerhet

- Var alltid uppmärksam och tillämpa sunt förnuft vid arbete med elverktyg. Använd aldrig elverktyg när du är trött eller påverkad av droger, alkohol eller läkemedel. Ett ögonblicks bristande uppmärksamhet vid arbete med elverktyg kan leda till allvarliga personskador.
- Använd personlig skyddsutrustning och använd alltid skyddsglasögon. Genom att använda säkerhetsutrustning som dammfiltermask, halkfria skyddsskor, skyddshjälm och hörselskydd, alltefter verktygets typ och användning, minskar du risken för personskador.
- Undvik oavsiktlig start av verktyget. Kontrollera att strömbrytaren står på AV innan du sätter i sladden i uttaget. Bär aldrig elverktyget med fingret på strömbrytaren och sätt aldrig i sladden i uttaget om verktyget befinner sig i påslaget läge, då detta leder till olyckor.
- Ha hela tiden säkert fotfäste så att du inte tappar balansen. På så sätt har du bättre kontroll över elverktyget i oväntade situationer.
- Använd lämpliga kläder. Ha inte på dig löst sittande kläder eller smycken. Håll hår, kläder och handskar borta från heta delar.

Användning och underhåll av ditt elverktyg

- Använd inte överdrivet mycket kraft med ditt elverktyg. Använd rätt verktyg för det planerade arbetet. Med rätt elverktyg får du jobbet gjort bättre och säkrare med den hastighet som det är avsett för.
- Använd inte elverktyget om det inte går att slå av och på det med strömbrytaren. Elverktyg som inte kan sättas på och stängas av med strömbrytaren är farliga och måste repareras.
- Dra ut sladden ur uttaget och låt apparaten svalna innan du gör justeringar på elverktyget, byter ut tillbehör eller ställer undan elverktyget. Om du håller dig till dessa förebyggande åtgärder minskar risken för att verktyget startas oavsiktligt.
- Förvara elverktyg som inte används utom räckhåll för barn och låt inte personer som inte känner till elverktyget eller dessa anvisningar använda det. Elverktyg är farliga om de används av oerfarna personer.
- Se till att du underhåller dina elverktyg. Kontrollera att apparaten är korrekt ihopsatt. Kontrollera även att inga delar är trasiga samt att inga andra faktorer föreligger som kan påverka verktygets funktion. Om verktyget är skadat ska du lämna in det på reparation innan du använder det igen. Många olyckor orsakas av bristfälligt underhållna elverktyg.

- Använd alla elverktyg och tillbehör i enlighet med dessa anvisningar och på det sätt som verktyget är konstruerat för. Observera villkoren för arbetet och uppgiften som ska utföras. Det kan vara farligt att använda elverktyg för andra ändamål än de är avsedda för.
- Kontakta en kvalificerad expert som använder originaldelar när ditt elverktyg ska repareras. Detta säkerställer att verktyget fungerar som det ska.

Särskilda säkerhetsanvisningar för elverktyg



Vid användning av elverktyg måste du alltid beakta följande säkerhetsåtgärder mot stötar, personskador och brandrisk. Läs och följ dessa råd innan du använder verktyget.

Vid användning av verktyget

- Kontrollera följande:
 - Om apparatens matningsspänning stämmer överens med nätspänningen (230–240 V)?
 - Om nätkabeln och kontakten är i bra skick: stadiga och utan skador.
- Var försiktig när du använder långa förlängningssladdar.
- Använd inte apparaten i fuktiga utrymmen.
- Metallmunstycket blir hett. Var då försiktig och rör inte munstycket!
- Förhindra att värmeelementet skadas. Se till att munstycket och luftintagsöppningen aldrig blir övertäckt eller igensatt.
- Gå inte ifrån apparaten om den är påslagen.
- Rikta aldrig den varmluftstrålen mot människor eller djur.
- Titta inte rakt in i munstyckets öppning.
- Använd inte apparaten när det regnar eller i en fuktig omgivning, eller där det finns risk för explosion eller i närheten av brännbara vätskor.
- Använd inte apparaten i torra miljöer, eftersom brandrisk då föreligger.
- Dra alltid ut kontakten ur uttaget under pauser, vid åtgärder på apparaten (t.ex. utbyte av munstycke) och när apparaten inte används.
- Rikta inte varmluftstrålen långvarigt mot samma ställe.
- Se till att du inte håller munstycket för nära ytan som du behandlar. Apparaten kan då överhettas.
- Uppmärksamma arbetsområdet och det omgivande området. Värmen kan komma i kontakt med brännbart material utanför ditt synfält.
- Apparaten ska alltid vara ren, torr och fri från olja och fett.
- Använd aldrig apparaten till något som den inte är avsedd för.
- Spring inte med apparaten i händerna.
- För nätkabeln alltid bakåt, bort från apparaten. Elkabeln och/eller eventuell förlängningssladd får inte komma i kontakt med ogräsbrännarens heta delar.
- Se till att ogräsbrännarens heta delar inte kommer i kontakt med brännbart material.
- Apparaten får inte användas av barn.



Apparaten uppnår en temperatur på 650 °C utan några märkbara tecken (den har ingen flamma). Brandrisk föreligger dock ändå. Se upp för varmluftstrålen som strömmar ut ur munstycket. Varmluftstrålen kan orsaka brand och/eller brännskador.

Brandrisk föreligger när apparaten inte används aktsamt. Beakta därför följande:

- Var försiktig när du använder apparaten i närheten av brännbart material.
- Lämna apparaten inte obebakad när den är påslagen.

Vid användning av apparaten

- När du använder apparaten kan ångor och gaser släppas ut under en kort period. Detta kan vara dåligt för hälsan. Astmatiker kan uppleva stora problem på grund av detta.
- Kontrollera att strömbrytaren står på läge "0" innan du sätter i sladden i uttaget.
- Se alltid till att nätkabeln och förlängningssladden aldrig kommer i närheten av munstycket på apparaten.
- Håll barn och djur på avstånd när du använder apparaten.
- Se till att inga kroppsdelar kommer i kontakt med varmluftsmunstycket. Vidrör inte munstycket innan det har svalnat helt.
- Håll apparaten endast i det isolerade handtaget, eftersom brännaren kan komma i kontakt med dolda elkablar eller apparatens egen sladd.

Stäng av apparaten omedelbart vid:

- Störning i kontakten, nätkabeln eller skada på sladden.
- Defekt strömbrytare.
- När apparaten ryker på grund av bränd isolering eller när apparaten luktar bränt.

Elsäkerhet

Beakta alltid gällande säkerhetsföreskrifter för brandrisk, risk för elektriska stötar och personskador när du använder elapparater. Läs anvisningarna noggrant och följ dem.



Kontrollera alltid att nätspänningen stämmer överens med värdet som är angivet på typskylten.



Apparat med skyddsklass II – dubbelisolerad, vilket innebär att det inte är nödvändigt att ha en jordad kontakt.

Vid användning av förlängningssladdar

Alla förlängningssladdar av typ H05RN-F får användas. Använd bara godkända förlängningssladdar som är avsedda för apparatens effekt. Förlängningssladdar måste minst ha ledartvärsnittsarea på 1,5 mm². Rulla alltid ut förlängningssladden helt om den är på rulle. Olämpliga förlängningssladdar kan vara farliga. Om du använder förlängningssladd måste den vara avsedd för utomhusbruk. Kontakten ska hållas torr och ligga över marken.

Vid utbyte av sladdar och kontakter

Om nätkabeln skadas ska den bytas ut av tillverkaren eller en behörig elektriker. Släng dina gamla sladdar och kontakter så fort du har bytt ut dem mot nya. Det är farligt att sätta in kontakten från en lös sladd i uttaget.

Anslutning till strömförsörjningen

Apparaten är utrustad med en kabelklämma som förhindrar att sladden kommer i kontakt med ogräsbrännarens heta delar

OBS! Använd alltid kabelklämman Om du inte använder kabelklämman kan apparaten och/eller sladden skadas.

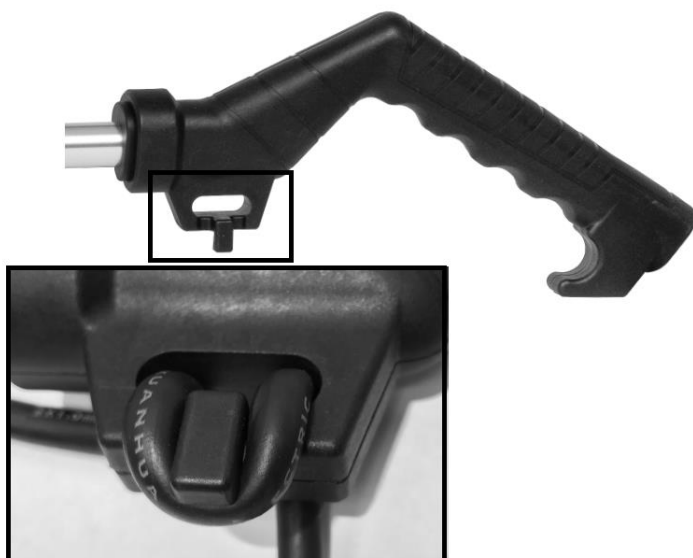

- Gör en ögla på sladden.
- För ögla genom öppningen och sätt fast den under kabelklämman (se bild)
- Dra ögla sakta mot kabelklämman tills ögla sitter tätt in på klämman.

Beskrivning och montering

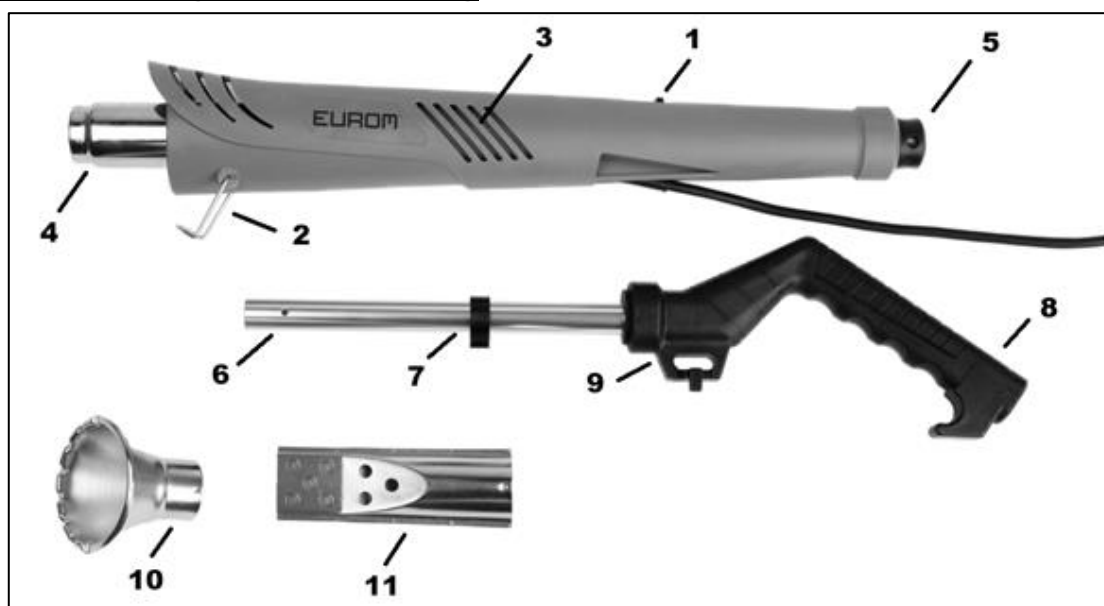

- | | |
|------------------------------------|---|
| 1. Strömbrytare för effekt (på/av) | 7. Kabelledare |
| 2. Stöd | 8. Handtag |
| 3. Ventilationsöppningar | 9. Kabelklämman |
| 4. Varmluftsmunstycke | 10. Munstycke till att bränna ogräs |
| 5. Bajonettförslutning | 11. Munstycke till grillning/öppen spis |
| 6. Förlängningsstång (med handtag) | |

Uppackning

OBS! Vissa förpackningsmaterial kan vara farliga för barn. Kvävningrisk! Gör dig av med dessa material på ansvarsfullt sätt!

Se till att förvara alla delar på bra sätt. Kontrollera att alla delar är med och se om det finns några defekter på dem.

Kontakta tillverkaren eller din återförsäljare om några delar saknas eller inte är i bra skick.

Innehåll i förpackningen

- 1 Ogräsbrännare
- 1 Munstycke till att bränna ogräs
- 1 Munstycke till grillning/öppen spis
- 1 Förlängningsstång (med handtag)
- 1 Bruksanvisning

Användning

Idrifttagning

- Försiktig! Täck aldrig för ventilationsöppningarna vid användning.
- Risk för brännskador!
- Rör inte det heta munstycket.

Temperaturinställningar

Med strömbrytaren för effekt (på/av) (1) kan du välja mellan två temperaturinställningar. Du kan välja följande inställningar beroende på din tillämpning:

- Läge I 60 °C (ventilering/svalning)
- Läge II 650 °C

Luftströmmen är 500 l/min i båda lägena.

Slå på apparaten

För strömbrytaren (1) till läge I eller läge II.

Slå av apparaten

För strömbrytaren till läge "O".

Montera munstycket

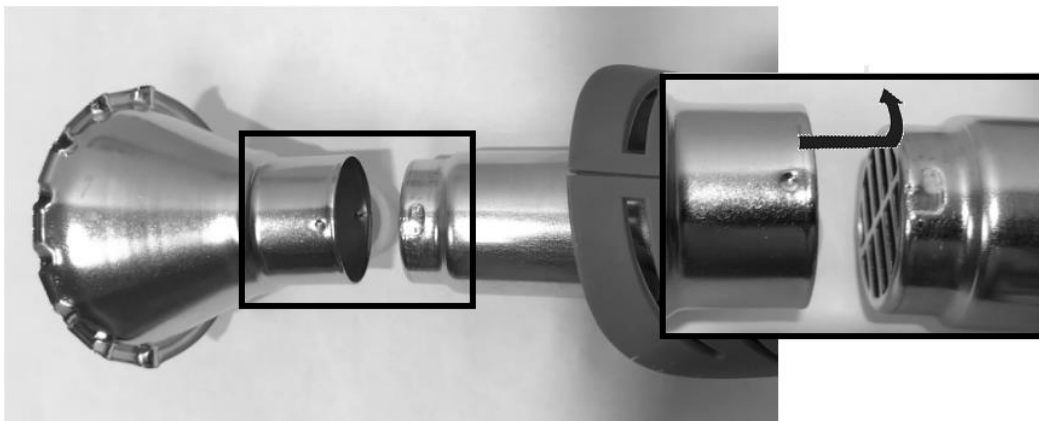

Munstycken kan lätt sättas fast med bajonettförslutningen (se bild ovan). Vidrör aldrig varmluftsmunstycket under eller efter användning av apparaten. Varmluftsmunstycket och munstycken blir väldigt heta under användning.

- Placera punkten på munstycket mitt emot springan på varmluftsmunstycket.
- Sätt fast munstycket på ogräsbrännaren och vrid munstycket åt vänster.
- Se till att munstycket sitter fast ordentligt på ogräsbrännaren.

Tillägg 1: Ogräsbrännare

Montera förlängningsstång (med handtag)

Förlängningsstången (med handtag) kan bara fästas på ogräsbrännaren på ett sätt.

- Placera pilen på förlängningsstången/handtaget mitt emot den öppna hänglåssymbolen på ogräsbrännaren.
- Tryck fast förlängningsstången/handtaget i ogräsbrännaren och vrid förlängningsstången/handtaget åt höger tills pilen är mitt emot den stängda hänglåssymbolen på ogräsbrännaren.

- Se till att förlängningsstången sitter fast ordentligt på apparaten. Som ogräsbrännare får apparaten enbart användas tillsammans med förlängningsstången. Håll fast ogräsbrännaren i handtaget.

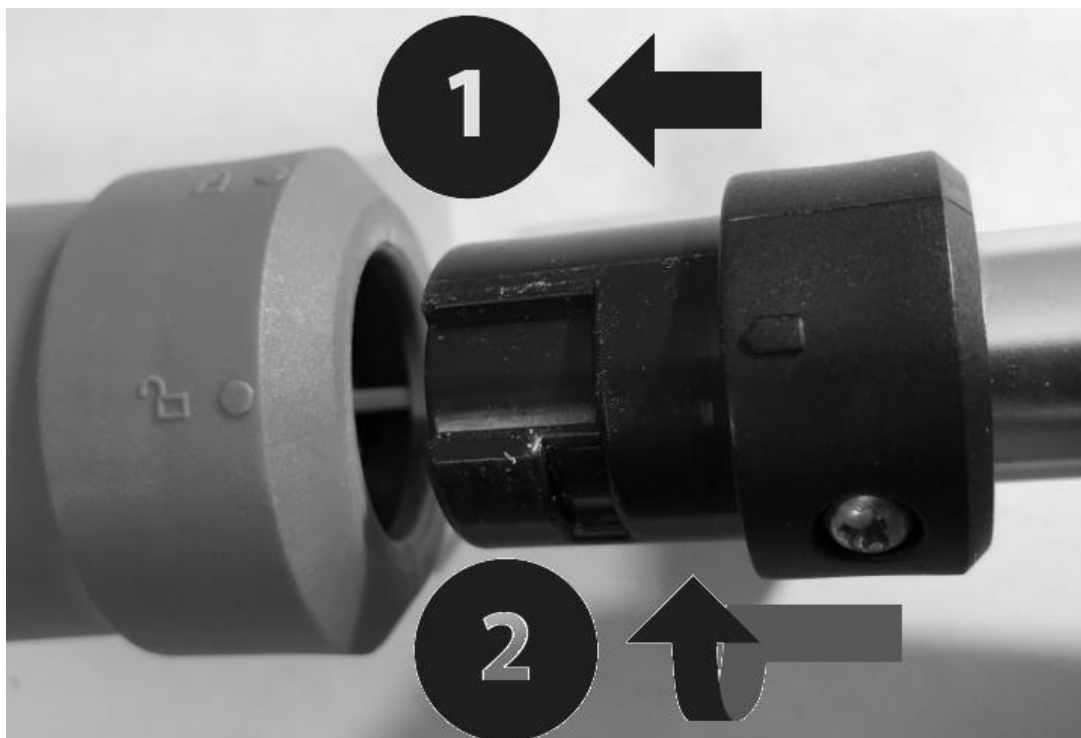

Första användning

- Se till att förlängningsstången/handtaget sitter fast ordentligt och att maskinen är avstängd.
- Kontrollera att du har följt alla relevanta säkerhetsåtgärder.
- Sätt fast munstycket för att bekämpa ogräs.
- Sätt i kontakten i uttaget.
- För sladden bakåt via kabelklämman (och eventuellt förlängningssladden).
- Kontrollera att munstycket inte blockeras av någonting innan du sätter på apparaten.
- För strömbrytaren för temperatur till läge II.
- Låt apparaten värma upp i ungefär 45 sekunder.
- Håll munstycket över ogräset i 5 sekunder för att bekämpa det.
- Under dessa 5 sekunder förstörs ogräsets cellstruktur. Det innebär att ogräset dör inom några få dagar.
- Du behöver inte bränna sönder ogräset helt – 5 sekunder räcker.
- För att bekämpa ogräset effektivt ska du hålla munstycket 0–5 cm från ogräset.
- Effekten som detta har syns inte direkt, utan det kan ta några dagar innan det märks. Det handlar alltså om den långsiktiga effekten.
- När det gäller växter med tåliga blad kan behandlingen eventuellt behöva upprepas varje eller varannan vecka.

Tillägg 2: Tändare till grillning/öppen spis

- Om du använder apparaten som tändare till grillning/öppen spis ska den användas utan förlängningsstången.
- Fäst munstycket på varmluftsmunstycket (du fäster det på samma sätt som munstycke till att bränna ogräs)
- Placera munstycket under kolen eller veden
- Se till att braständarna ligger bra
- Sätt i kontakten i uttaget.
- Kontrollera att munstycket inte är blockerat innan du sätter på apparaten
- För strömbrytaren för effekt (på/av) till läge II. Apparaten går då igång.
- Avlägsna apparaten från kolen eller vedträt när de börjar att glöda.

- Blås varmluft på kolen eller veden från ett avstånd på ungefär 10–20 cm tills det brinner riktigt.
- Genom att följa dessa anvisningar undviker du att BBQ-munstycket skadas. Om munstycket långvarigt utsätts för höga temperaturer kan materialet smälta. Om du följer dessa anvisningar kommer du att få mycket nöje med produkten under en lång tid framöver.

OBS! Använd apparaten inte längre än nödvändigt för att undvika att din grill eller öppna spis tar skada.

Låta svalna, avstängning och förvaring

Apparaten måste få svalna innan den stängs av. För strömbrytaren för effekt till läge I i minst 1 minut. Efter det kan du stänga av apparaten. Tack vare stödet kan apparaten ställas ned medan den svalnar. Lämna apparaten aldrig oövervakad.

Se till att apparaten har svalnat innan du ställer undan den.

Rengöring och underhåll

OBS! Ta ut kontakten ur uttaget innan du rengör eller underhåller apparaten och se till att apparaten har svalnat.

Håll skyddsutrustning, ventilationsöppningar och motorhöljet rent från damm och smuts. Torka av maskinen med en ren trasa eller blås med tryckluft med lågt tryck. Vi rekommenderar att du rengör maskinen varje gång efter att du har använt den.

Rengör maskinen regelbundet med en fuktig trasa och lite tvål. Använd inga aggressiva rengörings- eller lösningsmedel, då de kan skada maskinens plastdelar. Se till att inte något vatten kommer in i maskinen.

Avfallshantering

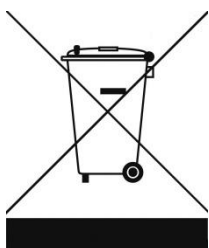

Inom EU innebär denna symbol att produkten inte får kastas som vanliga hushållssopor. Gammal utrustning innehåller värdefulla material, lämpligt för recycling. Dessa material bör göras tillgängliga för återvinning för att förhindra negativ påverkan på hälsa och miljö p.g.a. okontrollerad sophämtning. Vänligen lämna därför gammal utrustning till därför avsedda insamlingsställen. Alternativt, kontakta den ursprungliga leverantören som kan se till att så många komponenter som möjligt kan återvinnas.

Význam symbolů

V uživatelském návodu k použití tohoto výrobku nebo na výrobku samotném jsou uvedeny následující symboly:



Veškeré pokyny si dobře pročtěte.



Nebezpečí úrazu nebo hmotné škody v případě nedodržování pokynů v tomto návodu k použití.



Nebezpečí úrazu elektrickým proudem.



Nevystavujte dešti ani jinému působení vody.



Nebezpečí vzniku požáru.



Jakmile zjistíte, že je kabel poškozený nebo proříznutý, ihned vytáhněte zástrčku z elektrické zásuvky.



Pozor, horký povrch. Nedotýkejte se.

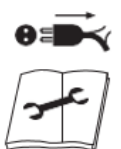

Pokud aparát nepoužíváte, při výměně hubice a při údržbě nebo čištění vždy vytáhněte zástrčku z elektrické zásuvky.



Elektrické nářadí s třídou ochrany II. Tato značka znamená, že zařízení vyhovuje třídě ochrany II. Je opatřené zesílenou nebo dvojitou izolací mezi obvodem elektrické sítě a výstupním napětím nebo kovovým pouzdem.



CE je zkratkou: „Conformité Européenne”. To znamená: „Vyhovuje směrnicím EU”. Označením CE výrobce potvrzuje, že toto zařízení je ve shodě s platnými evropskými směrnicemi.



Tento aparát se nesmí vyhazovat do komunálního odpadu.

Úvodem

Dříve než začnete tento aparát používat, přečtěte si pečlivě tento návod k používání. Tento manuál obsahuje důležité informace o používání a funkci náradí. Dobře si osvojte jeho fungování a obsluhu. Údržbu provádějte podle pokynů, tak aby náradí vždy správně fungovalo. Tento návod k používání a příslušnou dokumentaci si musíte uložit a uschovat u tohoto náradí. Přečtěte si bezpečnostní pokyny! Tyto pokyny vám usnadní správnou obsluhu náradí a pomohou zabránit vzniku nedorozumění a případným materiálními škodám nebo úrazům. Electric Weedburner (elektrický vypalovač plevele) je určený pro domácí a podobné používání.

Tento Electric Weedburner je náradí 2 v 1:

1. Vypalovač plevele
2. Podpalovač zahradních grilů/krbů

Používejte toto náradí výlučně k uvedeným účelům! Jiný způsob použití může vést k úrazu nebo nehodám!

Technické údaje

Napětí síťového připojení	V~Hz	230~50
Výkon	W	2000
Průtok vzduchu	l/min	500
Teplota v poloze I (větrání/chlazení)	°C	60
Teplota v poloze II	°C	650

Bezpečnostní předpisy obecně

- Tento aparát mohou používat děti starší 8 let a osoby se sníženými fyzickými, smyslovými a duševními schopnostmi nebo s nedostatkem zkušeností a znalostí pouze tehdy, jsou-li pod dohledem, nebo jestliže jim byly dány pokyny pro bezpečný způsob používání tohoto aparátu a chápou, jaká nebezpečí jsou s tím spojená. Děti si s tímto aparátem nesmějí hrát.
- Čištění a uživatelskou údržbu nesmějí provádět děti bez dohledu.
- Odpojte aparát od zdroje elektrického proudu a nechte ho před výměnou hubice, čištěním, údržbou a uložením nejprve vychladnout.
- Chraňte elektrické díly před vlhkem. Během čištění nebo používání hořák nikdy neponořujte do vody nebo jiných kapalin, abyste předešli úrazům elektrickým proudem. Nikdy tento aparát nečistěte pod tekoucí vodou. Respektujte pokyny v tomto návodu k používání.
- Jestliže se poškodí přívodní kabel aparátu, musíte ho dát vyměnit výrobcí nebo zákaznickému servisu nebo jiné rovnocenně kvalifikované osobě, abyste předešli nebezpečným situacím.
- Jestliže nebudete s aparátem zacházet pečlivě, může dojít k požáru. Buďte opatrní při používání tohoto aparátu v blízkosti hořlavých materiálů. Nemiřte s ním dlouhou dobu na jedno místo.
- Nepoužívejte ho ve výbušné atmosféře.

- Teplo se může dostat k zakrytým, hořlavým materiálům. Po použití ustavte aparát na stojánek a nechte ho nejprve vychladnout, teprve pak ho uložte.
- Jestliže je aparát v provozu, nenechávejte ho bez dozoru.
- **Pozor!** Pokud aparát právě nepoužíváte, vždy ho vypněte.
- **Pozor!** Před jakýmkoli čištěním a údržbou nebo výměnou hubice vytáhněte zástrčku ze zásuvky! A postarejte se o to, aby aparát zcela vychladl.

Nedodržování bezpečnostních předpisů může vést k úrazu elektrickým proudem, požáru anebo vážnému úrazu osob.

Bezpečnostní předpisy pro pracovní prostředí

- Zajistěte, aby bylo vaše pracovní prostředí uklizené a dobře osvětlené. Při práci na tmavých místech plných nepořádku dochází často k nehodám a úrazům.
- Nikdy nepoužívejte elektrické nářadí v prostředí, kde hrozí nebezpečí exploze, jako např. v blízkosti hořlavých kapalin, plynů, výparů nebo jiných látek. Při používání elektrického nářadí mohou vznikat jiskry, které mohou tyto látky zapálit.
- Používáte-li elektrické nářadí, udržujte děti a jiné osoby v bezpečné vzdálenosti. Pokud něco odvede vaši pozornost, můžete ztratit nad nářadím kontrolu.

Bezpečnostní předpisy pro práci s elektrickým proudem

- Zástrčka elektrického nářadí musí bez problémů pasovat do zásuvky. Nikdy zástrčku zevnitř ani zvenčí neupravujte. Nepoužívejte žádné adaptéry. Standardní zástrčky a pasující zásuvky snižují pravděpodobnost úrazu elektrickým proudem.
- Nedotýkejte se uzemněných povrchů, jako například trubek, rozvodů, radiátorů, sporáků a ledniček. Jestliže je vaše tělo uzemněné, zvyšuje se pravděpodobnost úrazu elektrickým proudem.
- Nikdy nevystavujte elektrické nářadí působení deště nebo vlhkosti. Vnikne-li do elektrického nářadí voda, zvyšuje se pravděpodobnost úrazu elektrickým proudem.
- Nenoste a nepřemísťujte elektrické nářadí za přívodní elektrický kabel, ani nevytahujte zástrčku ze zásuvky tahem za kabel. Chraňte přívodní kabel před olejem, teplem, ostrými hranami a pohyblivými díly. Poškozené nebo uvízlé kabely zvyšují pravděpodobnost úrazu elektrickým proudem.
- Když používáte elektrické nářadí venku, používejte prodlužovací kabel určený pro venkovní použití. Používáním prodlužovacího

kabelu určeného pro venkovní použití se snižuje pravděpodobnost úrazu elektrickým proudem.

- Používejte elektrické aparáty vždy v kombinaci s proudovým chráničem (max. 30 mA). Použití proudového chrániče snižuje pravděpodobnost úrazu elektrickým proudem.

Bezpečnostní předpisy pro osobní bezpečnost

- Pokud pracujete s elektrickým nářadím, dávejte neustále pozor, dobře se dívejte, co děláte, a používejte zdravý rozum. Nepracujte s elektrickým nářadím, pokud jste unaveni, nebo pokud jste pod vlivem drog, alkoholu nebo léků. Stačí chvilka nepozornosti při používání elektrického nářadí a následkem může být vážná tělesná újma.
- Používejte osobní ochranné pomůcky a vždy noste ochranné brýle. Používání osobních ochranných pomůcek jako je protiprachová maska, pracovní obuv s protiskluzovými podrážkami, bezpečnostní helma a chrániče sluchu, které jsou vhodné pro používání daného aparátu, snižuje pravděpodobnost úrazu.
- Dávejte dobrý pozor, aby nedošlo k nechtěnému zapnutí elektrického nářadí. Spínač vždy nejprve nastavte do polohy VYPNUTO a teprve potom zasuňte zástrčku do zásuvky. Nikdy nenoste elektrické nářadí s prstem na spínači a nikdy nezasunujte zástrčku do zásuvky, je-li spínač elektrického nářadí v poloze ZAPNUTO: to vede k nehodám.
- Postarejte se, abyste nemohli ztratit rovnováhu: stůjte vždy oběma nohama pevně na zemi. Budete tak mít elektrické nářadí v nečekaných situacích lépe pod kontrolou.
- Noste vhodný oděv. Nenoste žádné volné oblečení ani šperky. Nepřibližujte se svými vlasy, oblečením a rukavicemi k horkým částem.

Používání a údržba elektrického nářadí

- Nepůsobte na elektrické nářadí nadměrnou silou. Používejte správné nářadí pro svůj specifický účel. Se správným a vhodným elektrickým nářadím vykonáte svůj úkol lépe a bezpečněji, pokud budete pracovat takovou rychlostí, pro jakou je daný aparát navržen.
- Nikdy nepoužívejte elektrické nářadí, u kterého nefunguje spínač ZAPNOUT/VYPNOUT. Jakékoli elektrické nářadí, které nelze zapnout a vypnout spínačem, je nebezpečné a musíte ho dát opravit.
- Nejprve vytáhněte zástrčku ze zásuvky a nechte aparát vychladnout, teprve pak elektrické nářadí opravte, vyměňte příslušenství nebo elektrické nářadí uložte. Když dodržíte tato preventivní bezpečnostní opatření, snižujete tím nebezpečí, že se nářadí nechtěně zapne.

- Elektrické nářadí, které nepoužíváte, uchovávejte mimo dosah dětí a nedovolte, aby nářadí používaly osoby, které ho neznají nebo neznají tyto pokyny. Elektrické nářadí je v rukou nezkušených uživatelů nebezpečné.
- Postarejte se o dobrou údržbu elektrického nářadí. Zkontrolujte, jestli je aparát korektně sestavený. Také zkontrolujte, jestli nejsou žádné jeho součásti defektní, nebo jestli nejsou nějaké jiné okolnosti, které by mohly funkci nářadí ovlivnit. Je-li nářadí poškozené, dejte ho opravit dříve, než ho začnete používat. Hodně úrazů způsobuje špatná údržba nářadí.
- Všechna elektrická nářadí a jejich příslušenství používejte tak, jak se uvádí v těchto pokynech, a takovým způsobem, pro jaký bylo nářadí navrženo. Zohledňujte přitom pracovní podmínky a prováděný úkol. Používání elektrického nářadí pro úkony, které se odchyľují od účelu, pro jaký byl daný aparát navržený, může vést ke vzniku nebezpečných situací.
- Obrat'te se na kvalifikovaného odborníka, který při opravě vašeho elektrického nářadí použije originální náhradní díly. To zaručí dobré fungování aparátu.

Speciální bezpečnostní předpisy pro elektrické nářadí



Při používání elektrického nářadí musíte vždy respektovat následující bezpečnostní opatření proti nebezpečí úrazu elektrickým proudem, poranění anebo vzniku požáru. Dříve než začnete nářadí používat, tato doporučení si přečtete a dávejte na ně dobrý pozor.

Při uvádění nářadí do provozu

- Zkontrolujte následující:
 - Souhlasí napětí síťového připojení aparátu s napětím v síti, a sice 230-240 Voltů?
 - Je přívodní kabel a zástrčka nářadí v dobrém stavu? Tzn. pevné, bez rozvlákněného materiálu nebo jiného poškození.
- Buďte opatrní při používání dlouhých prodlužovacích kabelů.
- Nepoužívejte tento aparát ve vlhkém prostředí.
- Kovová hubice se rozpálí. Dávejte pak pozor a kovové hubice se nedotýkejte!
- Zabraňte poškození topného prvku. Hubici a větrací otvory nezakrývejte a neblokujejte.
- Zůstaňte u aparátu po celou dobu jeho zapnutí.
- Nikdy nemiřte horkým proudem vzduchu na osoby nebo zvířata.
- Nedívejte se přímo do otvoru hubice / trysky hořáku.
- Nepoužívejte toto nářadí při deštivém počasí nebo ve vlhkém prostředí nebo v prostředí s nebezpečím exploze, ani v blízkosti snadno hořlavých kapalin.
- Nepoužívejte toto nářadí v suchých oblastech, abyste zabránili nebezpečí vzniku požáru.
- Během pracovních přestávek, při veškerých pracích na nářadí (např. při výměně hubice) a pokud nářadí nepoužíváte, vždy vytáhněte zástrčku z elektrické zásuvky.
- Nemiřte aparátem delší dobu na jedno místo.
- Výfuk hubice nedržte příliš blízko opracovávaného povrchu. Odrážený proud vzduchu by mohl způsobit přehřátí aparátu.
- Dávejte pozor na pracovní dosah a také na dosah v okolí. Teplo může proniknout k hořlavým materiálům, které se nacházejí mimo zorné pole.

- Aparát musí být vždy čistý, suchý a bez znečištění olejem nebo mazivem.
- Nikdy aparát nepoužívejte bezúčelně.
- Jestliže tento aparát držíte v ruce, nikdy s ním neutíkejte.
- Přívodní kabel vždy vedte dozadu, směrem pryč od aparátu. To proto, aby přívodní elektrický kabel anebo případně prodlužovací kabel nemohly přijít do kontaktu s horkými díly vypalovače plevele.
- Dávejte dobrý pozor, aby se horké díly aparátu nedostaly do kontaktu s hořlavými materiály.
- Tento aparát nesmějí obsluhovat děti.



Tento aparát pracuje při teplotě 650 °C, a to bez viditelných znaků této teploty (žádný plamen), přesto hrozí nebezpečí vzniku požáru. Pozor na proud horkého vzduchu z hubice. Tento proud horkého vzduchu může způsobit požár anebo popáleniny.

Jestliže se tento aparát nepoužívá s opatrností, je nebezpečí vzniku požáru; respektujte proto následující pokyny:

- V blízkosti hořlavých materiálů zacházejte s tímto aparátem opatrně.
- Jestliže je aparát zapnutý, nenechávejte ho bez dozoru.

Při uvádění aparátu do provozu

- Při používání tohoto aparátu mohou po krátkou dobu unikat výpary a plyny. To může být škodlivé pro vaše zdraví. Astmatikům to může způsobit vážné potíže.
- Dříve než zasunete zástrčku do síťové zásuvky, zkontrolujte, jestli je spínač nastavený v poloze "0".
- Přívodní kabel a prodlužovací kabel mějte stále v dostatečné vzdálenosti od hubice aparátu.
- Při používání udržujte děti a zvířata v dostatečné vzdálenosti.
- Nepřibližujte se žádnou částí těla ke kovové trysce hořáku, včetně hubice. Nedotýkejte se jí, dokud nevychladne.
- Držte aparát vždy a výlučně za izolované madlo, protože hořák se může dostat do styku se skrytými rozvody nebo vlastním elektrickým přívodním kabelem.

V následujících případech aparát okamžitě vypněte:

- Porucha v zástrčce, přívodním kabelu nebo poškození kabelu.
- Defektní spínač.
- Kouř nebo zápach ze spálené izolace, vycházející z aparátu.

Elektrická bezpečnost

Při používání elektrických nářadí a strojů vždy respektujte platné místní bezpečnostní předpisy v souvislosti s nebezpečím vzniku požáru a úrazů elektrickým proudem.

Pozorně a pečlivě si přečtěte pokyny a dodržujte je.



Vždy zkontrolujte, jestli se napětí v elektrické síti shoduje s hodnotou na typovém štítku aparátu.

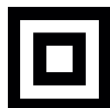

Aparát třídy II – s dvojitou izolací – uzemněná zástrčka není nutná.

Při použití prodlužovacích kabelů

Smějí se používat pouze prodlužovací kabely typu H05RN-F. Používejte výlučně schválený prodlužovací kabel, vhodný pro výkon daného nářadí nebo stroje. Jednotlivé žíly kabelu musejí mít minimální průměr 1,5 mm². Pokud je prodlužovací kabel navinutý na navijáku, tak celý kabel odmotejte.

Nesprávné prodlužovací kabely mohou být nebezpečné. Použijete-li prodlužovací kabel, musí to být kabel určený pro venkovní použití a spojka musí být suchá a nesmí ležet na zemi.

Při výměně kabelů nebo zástrček

Jestliže se přívodní elektrický kabel poškodí, musí ho výrobce nebo elektrikář, který je k tomu kvalifikovaný, vyměnit. Jakmile staré kabely nebo zástrčky vyměníte za nové, ihned ty staré

vyhodíte. Při zasunutí zástrčky takto volného kabelu do zásuvky hrozí nebezpečí úrazu elektrickým proudem.

Zapojení do elektrické sítě

Tento aparát je opatřen svorkou pro kabel, která brání tomu, aby se přívodní elektrický kabel dostal do kontaktu s horkými díly vypalovače plevele

POKYN: Přívodní kabel hořáku vždy vedte přes tuto svorku. Jestliže svorku pro kabel nepoužijete, může to vést k poškození aparátu anebo přívodního elektrického kabelu.

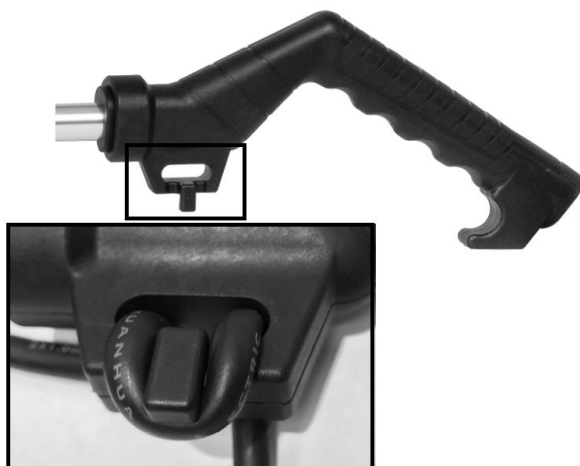

- Udělejte na přívodním elektrickém kabelu smyčku.
- Smyčku na přívodním elektrickém kabelu protáhněte otvorem a zasuňte ji pod svorku na kabel (viz foto).
- Smyčku pomalu přitahujte pod svorku, dokud pod ní pevně nesedí.

Popis a montáž

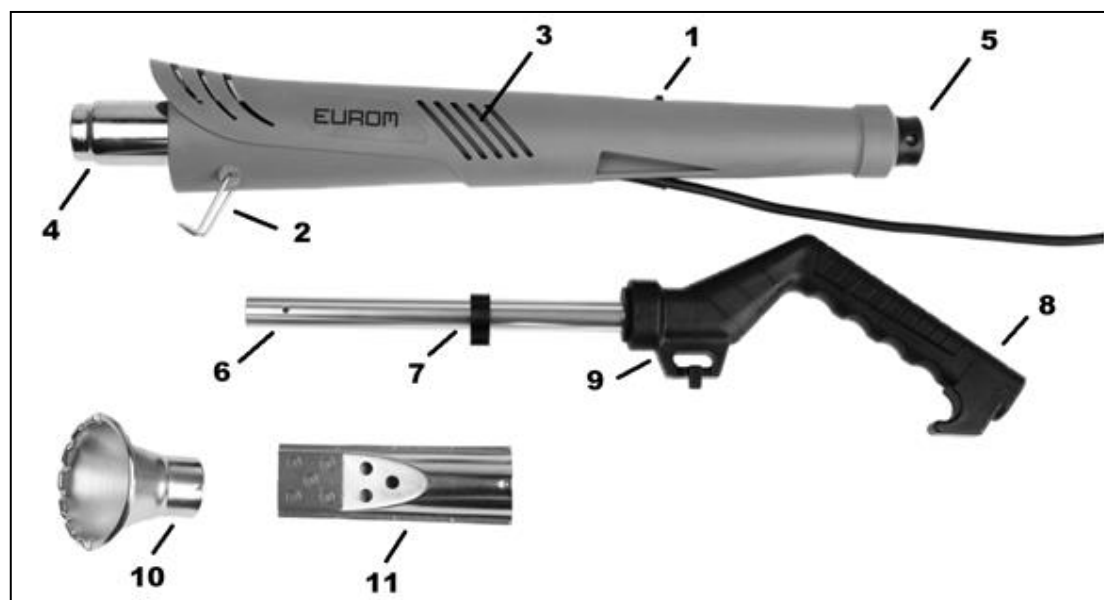

- | | |
|---------------------------------|-----------------------------|
| 1. Spínač Zapnout/Vypnout výkon | 7. Úchytka kabelu |
| 2. Stojánek | 8. Madlo |
| 3. Větrací otvory | 9. Svorka pro kabel |
| 4. Tryska hořáku | 10. Hubice hořáku na plevel |
| 5. Bajonetová spojka | 11. Hubice na gril / krb |
| 6. Prodlužovací tyč (s madlem) | |

Vybalení

POZOR: Některé obalové materiály mohou být pro děti nebezpečné. Nebezpečí udušení! Tyto materiály odpovědným způsobem zlikvidujte!

Dodané příslušenství dobře uložte. Zkontrolujte, jestli je veškeré příslušenství kompletní, a zkontrolujte je zároveň na případné vady.

Jestliže nějaké příslušenství chybí nebo není v dobrém stavu, kontaktujte výrobce nebo dodavatele.

Obsah balení

- 1 Vypalovač plevele
- 1 Hubice vypalovače plevele
- 1 Hubice na gril / krb
- 1 Prodlužovací tyč s madlem
- 1 Pokyny k používání

Obsluha

Uvedení do provozu

- Opatrně! Větrací otvory musejí být během používání vždy volné, nezakryté.
- Nebezpečí popálení!
- Horké hubice se nedotýkejte.

Nastavení teploty

Spínačem Zapnout/Vypnout výkon (1) můžete nastavit dvě různé polohy teploty. Podle toho, co si přejete dělat, si můžete vybrat teplotu:

- Poloha I 60 °C (Větrání / chlazení aparátu)
- Poloha II 650 °C

Průtok vzduchu je v obou polohách 500 l/min.

Zapnutí aparátu

Zatlačte spínač (1) do polohy I nebo polohy II.

Vypnutí aparátu

Zatlačte spínač do polohy "O"

Nasazení hubice

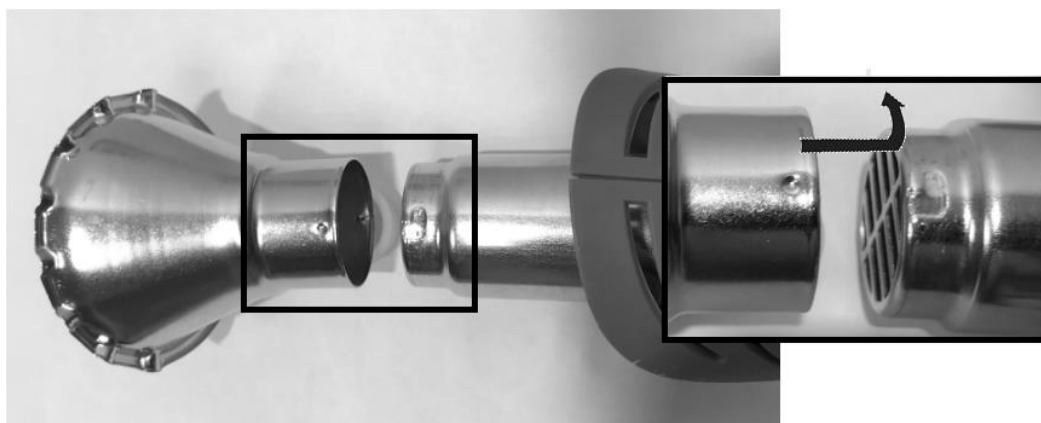

Hubice se nechá na trysku vypalovače snadno připevnit pomocí bajonetového uchycení (viz obrázek výše). Během nebo po používání aparátu se nikdy hubice nebo trysky vypalovače nedotýkejte. Tryska vypalovače a hubice se během používání velice rozpálí.

- Ustavte bodovou prohloubeninu na hubici přímo proti středu úchytkové drážky na trysce vypalovače.
- Hubici zatlačte silou na vypalovač a pootočte hubicí doleva.
- Dávejte pozor, abyste takto hubici dobře a pevně na vypalovač zacvakli.

1. Volba: Odstraňovač plevele

Přípevnění prodlužovací tyče (s madlem)

Prodlužovací tyč (s madlem) se dá na vypalovač připevnit pouze jedním způsobem.

- Ustavte šipku na prodlužovací tyči s madlem přímo proti obrázku otevřeného visacího zámku na vypalovači plevele.
- Zatlačte prodlužovací tyč s madlem silou do vypalovače plevele a pootočte prodlužovací tyč s madlem doprava, dokud nebude šipka ustavená přímo proti obrázku zavřeného visacího zámku na vypalovači plevele.
- Dávejte pozor, aby prodlužovací tyč dobře a pevně do aparátu zacvakla. Tento aparát se smí používat jako vypalovač plevele pouze s prodlužovací tyčí. Vypalovač plevele držte vždy za madlo.

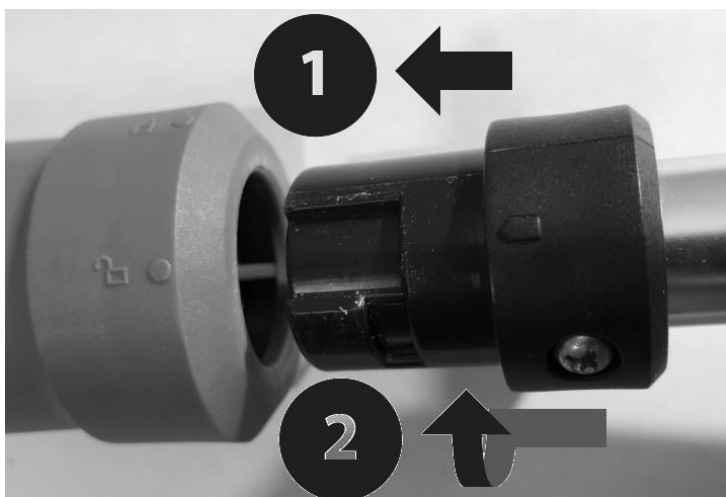

První použití

- Zajistěte, aby byla prodlužovací tyč s madlem správně a pevně nasazená a aby byl aparát vypnutý.
- Zkontrolujte, jestli byla dodržena všechna relevantní bezpečnostní opatření.
- Pro odstraňování plevele připevněte hubici.
- Zasuňte zástrčku do zásuvky elektrické sítě.
- Přívodní elektrický kabel vedte přes svorku kabelu (a případně prodlužovací kabel), směrem od aparátu pryč.
- Nejprve zkontrolujte, jestli před hubicí nic nestojí, teprve pak aparát zapněte.
- Nastavte spínač teploty na pozici II.
- Nechte aparát asi 45 vteřin běžet, aby se zahřál.
- Abyste zničili plevel, podržte nad ním hubici po dobu asi 5 vteřin.
- Během těchto 5 vteřin se zničí buněčná struktura plevele. Plevel pak do několika dnů odumře.
- Není třeba plevel úplně spálit, 5 vteřin ke zničení plevele stačí.
- Aby bylo zničení plevele efektivní, musíte držet hubici ve vzdálenosti 0 – 5 cm od plevele.
- Účinky nejsou vidět hned, než je uvidíte, může to pár dnů trvat. Jedná se o dlouhodobý efekt.
- U rostlin s tvrdými listy budete možná muset likvidaci několikrát zopakovat v intervalech 1 až 2 týdnů.

2. Volba: Podpalovač grilu / krbu

- K zapálení a rozdmychání grilu anebo krbu se musí aparát vždy používat bez prodlužovací tyče.
- Nasadte na hořák hubici na gril (způsob upevnění je totožný s upevněním hubice na vypalování plevele).
- Zasuňte hubici pod uhlí nebo dřevo.
- Případně položte na vhodná místa kostičky pevných podpalovačů.

- Zasuňte zástrčku do zásuvky.
- Dříve než aparát zapnete, zkontrolujte, jestli není hubice blokována (ucpaná).
- Nastavte spínač Zapnout/Vypnout výkon do polohy II: aparát se zapne.
- Jakmile se uhlí nebo dřevěná polena rozžhaví, aparát vytáhněte.
- Potom foukejte do uhlí nebo dřeva horký vzduch, ze vzdálenosti asi 10-20 cm, aby se uhlí nebo dřevo dobře rozhořelo.
- Pokud budete správně dodržovat tyto pokyny, předejdete poškození hubice na gril. Kdyby byla hubice vystavena vysokým teplotám do delší dobu, mohl by se materiál začít tavit. Dodržujte tyto pokyny, abyste mohli mít dlouho radost z tohoto výrobku.

POZOR! Nikdy nežhavte uhlí nebo dříví déle, než je potřeba, abyste svůj gril nebo krb nepoškodili.

Nechat vychladnout, definitivně vypnout a uložit

Dříve než aparát zcela vypnete, musíte ho nechat vychladnout. Nastavte spínač výkonu do polohy "I" a nechte alespoň 1 minutu chladit, teprve potom je možné aparát vypnout. Během chlazení je možné aparát postavit na jeho stojánek. Nikdy nenechávejte aparát bez dozoru. Postarejte se, aby aparát zcela vychladl, a pak ho teprve uložte.

Čištění a údržba

POZOR! Nejprve vytáhněte zástrčku z elektrické zásuvky a zajistěte, aby aparát zcela vychladl, teprve pak můžete zahájit jakékoli čisticí a údržbové práce.

Bezpečnostní prvky, větrací otvory a pouzdro motoru udržujte co možná čisté, bez usazenin prachu nebo nečistot. Náradí otřete čistým hadrem nebo ho ofoukejte stlačeným vzduchem s nízkým tlakem. Doporučujeme aparát vyčistit po každém použití.

Čistěte aparát pravidelně vlhkým hadříkem s trochou neutrálního saponátu. Nepoužívejte žádné agresivní čisticí prostředky ani rozpouštědla, protože ta by mohla poškodit plastové díly aparátu. Dávejte pozor, aby se dovnitř do aparátu nemohla dostat žádná voda.

Likvidace

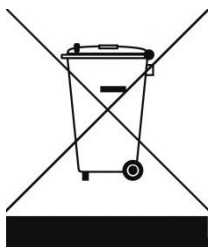

V rámci EU tento symbol označuje, že tento výrobek nesmí být likvidován s běžným domovním odpadem. Vyřazené přístroje obsahují cenné materiály, které mohou a musí být znovu použity, aby se předešlo nepříznivým účinkům na životní prostředí a zdraví v důsledku neregulovaného sběru odpadu. Odevzdávejte proto vyřazené přístroje do určeného sběrného místa nebo se obraťte na dodavatele, kde jste přístroj zakoupili. Ten může zajistit, aby se co nejvíce částí přístroje recyklovalo.

Význam symbolov

Symbole, ktoré sa používajú v návode na použitie alebo na výrobku:



Dôkladne si prečítajte všetky pokyny.



Riziko telesného zranenia alebo vzniku materiálnej škody v prípade nedodržania pokynov uvedených v návode.



Nebezpečenstvo elektrického šoku



Nevystavovať dažďu a/ani vode



Hrozí nebezpečenstvo požiaru



Ak je kábel poškodený alebo prerezaný, okamžite vytiahnite zástrčku z elektrickej zásuvky



Pozor, horúci povrch. Nedotýkať sa

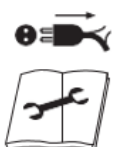

Ak zariadenie nepoužívate, vymieňate hubicu alebo pri údržbe či čistení vždy vytiahnite zástrčku zo zásuvky.



Elektrické zariadenie v triede ochrany II. Tento symbol označuje, že zariadenie spĺňa podmienky triedy ochrany II. Znamená to, že zariadenie je vybavené zosilnenou alebo dvojitou izoláciou medzi elektrickým obvodom a východiskovým napätím kovového plášťa



CE znamená: „Conformité Européenne”. Znamená to: „Spĺňa požiadavky smerníc EÚ“. Vyhlásením o zhode výrobca potvrdzuje, že toto zariadenie spĺňa požiadavky platných Európskych smerníc.



Zariadenie sa nesmie vyhadzovať do odpadu spolu s bežným odpadom z domácnosti.

Pred použitím

Pred použitím zariadenia si dôkladne prečítajte návod na použitie. Tento návod obsahuje dôležité informácie o používaní a fungovaní zariadenia. Oboznámte sa s jeho fungovaním a obsluhou. Údržbu vykonávajte podľa inštrukcií, aby zariadenie fungovalo vždy správne. Tento návod na použitie s príslušnými dokumentmi je potrebné uchovávať spolu so zariadením. Prečítajte si bezpečnostné pokyny! Tieto pokyny Vám uľahčia obsluhu zariadenia tým správnym spôsobom a pomôžu predísť vzniku nedorozumení a prípadnej škody či zranenia. Elektrický burinový horák je určený na domáce a podobné použitie.

Elektrický burinový horák je zariadenie 2 v 1.

1. Horák na burinu
2. Zapaľovač pre gril/kozub.

Zariadenie používajte výhradne na tieto účely! Iné spôsoby použitia môžu viesť k zraneniu alebo nehodám!

Technické údaje

Napätie zdroja	V ~ Hz	230~50
Výkon	W	2000
Prúdenie vzduchu	l/min	500
Teplota nastavenie I (ventilácia/chladenie)	°C	60
Teplota nastavenie II	°C	650

Všeobecné bezpečnostné predpisy

- Zariadenie môžu používať deti vo veku 8 rokov a viac a osoby so zníženými fyzickými, zmyslovými a duševnými schopnosťami či osoby neskúsené a neinformované len pod dohľadom a ak dostali pokyny v súvislosti s bezpečným používaním zariadenia a ak sú si vedomé toho, aké riziká sú s používaním zariadenia spojené. Deti sa so zariadením nesmú hrať.
- Deti nesmú vykonávať čistenie alebo bežnú údržbu bez dozoru.
- Odpojte zariadenie zo zdroja elektrického prúdu a nechajte ho vychladnúť pred výmenou hubice, čistením, údržbou a uskladnením.
- Chráňte elektrické časti pred vlhkom. Zariadenie nikdy neponárajte počas čistenia alebo používania do vody alebo iných tekutín, aby ste predišli zásahu elektrickým prúdom. Zariadenie nikdy nedávajte pod tečúcu vodu. Dodržiavajte pokyny uvedené v tomto návode na použitie.
- Ak je napájací kábel zariadenia poškodený, musí ho vymeniť výrobca alebo zákaznícky servis či iná rovnocenne kvalifikovaná osoba, aby sa zabránilo nebezpečným situáciám.
- Ak sa so zariadením nezaobchádza opatrne, môže vzniknúť požiar. V blízkosti horľavých materiálov používajte zariadenie s opatrnosťou. Nesmerujte ho dlhší čas na to isté miesto.

- Nepoužívajte ho v explozívnom prostredí.
- Teplo môže byť odvádzané do prikrytých, horľavých materiálov. Zariadenie po použití odložte na stojan a nechajte ho vychladnúť predtým, ako ho uskladníte.
- Keď je zariadenie zapnuté, nikdy ho nenechávajte bez dozoru.
- **Upozornenie!** Keď zariadenie nepoužívate, vždy ho vypnite.
- **Upozornenie!** Pred čistením, údržbou, výmenou hubice vždy vytiahnite zástrčku zo zásuvky! A dbajte na to, aby bolo zariadenie úplne vychladnuté.

Nedodržanie bezpečnostných predpisov môže viesť k zásahu elektrickým prúdom, požiaru a/alebo vážnemu osobnému zraneniu.

Pracovné bezpečnostné predpisy

- Zabezpečte, aby bol pracovný priestor uprataný a dobre osvetlený. V neuprataných alebo tmavých pracovných priestoroch dochádza k nehodám.
- Elektrické zariadenie nikdy nepoužívajte v prostredí, v ktorom existuje nebezpečenstvo explózie, ako napríklad v blízkosti horľavých kvapalín, plynov, pár a iných látok. Zariadenie môže spôsobiť iskry, od ktorých by sa mohli tieto látky vznietiť.
- Keď zariadenie používate, zabezpečte odstup od detí a okolostojacich osôb. Ak by vás niečo rozptýlilo, môžete nad ním stratiť kontrolu.

Bezpečnostné predpisy týkajúce sa elektrickej bezpečnosti

- Zástrčka elektrického zariadenia sa musí dať bez problémov vložiť do elektrickej zásuvky. Nikdy nevykonávajte zmeny v alebo na zástrčke. Nepoužívajte adaptéry. Standardné zástrčky a vhodné elektrické zásuvky znižujú riziko zásahu elektrickým prúdom.
- Zabráňte telesnému kontaktu s uzemnenými povrchmi ako je napríklad potrubie, vedenie, radiátory, sporáky a chladničky. Keď je vaše telo uzemnené, riziko zásahu elektrickým prúdom je vyššie.
- Elektrické zariadenie nikdy nevystavujte dažďu alebo vlhkosti. Ak sa do zariadenia dostane voda, riziko zásahu elektrickým prúdom je vyššie.
- Elektrický kábel nepoužívajte na prenášanie elektrického zariadenia ani na vytiahnutie zástrčky z elektrickej zásuvky. Chráňte kábel pred kontaktom s olejom, teplom, ostrými okrajmi a pohyblivými časťami. Poškodené alebo zaseknuté káble zvyšujú riziko zasiahnutia elektrickým prúdom.
- Ak používate elektrické zariadenie vonku, používajte elektrický predlžovací kábel, ktorý je určený na použitie vonku. Používaním

kábla vhodného na použitie vonku sa znižuje riziko zasiahnutia elektrickým prúdom.

- Elektrické zariadenie používajte vždy v kombinácii s prúdovým chráničom (max. 30 mA). Používanie prúdového chrániča znižuje riziko zasiahnutia elektrickým prúdom.

Bezpečnostné predpisy týkajúce sa osobnej bezpečnosti

- Vždy dávajte pozor, dobre sa pozerajte na to, čo robíte a pri používaní elektrického zariadenia uvažujte racionálne. Zariadenie nepoužívajte, ak ste unavení alebo ak ste užili drogy, alkohol či lieky. Jeden okamih nepozornosti pri práci s elektrickým zariadením môže spôsobiť vážne zranenia.
- Používajte osobné ochranné prostriedky a vždy noste ochranné okuliare. Používanie osobných ochranných prostriedkov ako sú tvárová maska, pracovná obuv s protišmykovou podrážkou, ochranná prilba a chrániče sluchu vhodné pre prácu so zariadením znižujú riziko telesného zranenia.
- Zabráňte tomu, aby sa zariadenie spustilo nedopatrením. Zabezpečte, aby bol vypínač v polohe OFF predtým, ako vytiahnete zástrčku zo zásuvky. Zariadenie nikdy neprenášajte s prstom priloženým na vypínači a tiež nikdy nekladajte zástrčku zapnutého zariadenia do elektrickej zásuvky, vedie to k nehodám.
- Zabezpečte, aby ste v žiadnom prípade nestratili rovnováhu, vždy stojte oboma nohami pevne na zemi. Týmto spôsobom môžete mať elektrické zariadenie v nečakaných situáciách lepšie pod kontrolou.
- Noste vždy vhodné oblečenie. Nemajte na sebe voľné oblečenie ani šperky. Svoje vlasy, oblečenie a rukavice držte v dostatočnom odstupe od horúcich častí.

Používanie a údržba elektrického zariadenia

- Pri práci s elektrickým zariadením nevyvíjajte prílišnú silu. Používajte správne zariadenie na príslušný účel jeho použitia. So správnym elektrickým zariadením vykonáte prácu lepšie a bezpečnejšie, ak to bude prebiehať rýchlosťou, pre ktorú je navrhnuté.
- Nikdy nepoužívajte také elektrické zariadenie, na ktorom nefunguje hlavný vypínač ON/OFF. Každé zariadenie, ktoré sa nedá zapnúť alebo vypnúť pomocou vypínača, je nebezpečné a musí ísť do opravy.
- Vytiahnite zástrčku zo zásuvky a nechajte zariadenie vychladnúť predtým, ako na ňom vykonávate úpravy, vymieňate príslušenstvo alebo ho uskladníte. Ak budete dodržiavať tieto preventívne opatrenia, obmedzíte tým riziko toho, že sa zariadenie nedopatrením spustí.

- Elektrické zariadenie, ktoré sa nepoužíva, uschovajte mimo dosahu detí a nenechajte náradie obsluhovať osobami, ktoré nie sú oboznámené s jeho používaním alebo týmito pokynmi. Zariadenie je v rukách neskúsených osôb nebezpečné.
- Zabezpečte dôkladnú údržbu elektrického zariadenia. Skontrolujte, či je zariadenie správne poskladané. Skontrolujte tiež, či nie je niektorá zo súčiastok chybná alebo či sa nevyskytujú iné okolnosti, ktoré by mohli mať vplyv na jeho fungovanie. V prípade poškodenia dajte náradie pred použitím opraviť. Veľa nehôd je spôsobených nesprávnou starostlivosťou o zariadenie.
- Každé elektrické zariadenie a príslušenstvo k nemu používajte podľa tohto návodu na použitie a spôsobom, pre ktorý je navrhnuté. Vždy pritom berte do úvahy pracovné podmienky a prácu, ktorú máte vykonať. Elektrické zariadenie nepoužívajte na úkony odlišné od tých, pre ktoré je navrhnuté, môže to viesť k nebezpečným situáciám. Skontaktujte kvalifikovaného odborníka, ktorý používa originálne súčiastky na opravu vášho elektrického zariadenia. Zabezpečí sa tým jeho správne fungovanie.

Špeciálne bezpečnostné predpisy týkajúce sa elektrického zariadenia



Pri používaní elektrického zariadenia sa musia vždy dodržiavať tieto bezpečnostné opatrenia pre ochranu proti zásahu elektrickým prúdom, zraneniu a/alebo riziku vzniku požiaru. Prečítajte si odporúčania a dodržiavajte ich pred tým, ako zariadenie použijete.

Pri prvom spustení zariadenia

- Skontrolujte nasledovné:
 - Či sa napätie zariadenia zhoduje so sieťovým napätím s označením 230/240 V.
 - Či sú napájací kábel a zástrčka v dobrom stave: pevné, nezamotané a nepoškodené.
- Pri používaní predlžovacích káblov buďte opatrní.
- Zariadenie nepoužívajte vo vlhkom prostredí.
- Kovová hubica sa zohreje na vysokú teplotu. Dávajte si potom pozor a hubice sa nedotýkajte!
- Zabráňte poškodeniu výhrevného prvku. Nezakrývajte hubicu ani ventilačné otvory a neblokujte ich.
- Keď je zariadenie zapnuté, ostaňte pri ňom.
- Horúci prúd vzduchu nikdy nesmerujte na osoby ani zvieratá.
- Nepozerajte sa priamo do otvoru hubice/ústia horáka.
- Zariadenie nepoužívajte v daždivom počasí alebo vo vlhkom prostredí či v prostredí s rizikom explózie alebo blízko vysoko horľavých kvapalín.
- Zariadenie nepoužívajte v suchých oblastiach, aby sa predišlo riziku vzniku požiaru.
- Počas pracovných prestávok, akýchkoľvek prác na zariadení (napr. výmeny hubice) a pri nepoužívaní vždy vytiahnite zástrčku z elektrickej zásuvky.
- Zariadenie nesmerujte dlhší čas na to isté miesto.
- Otvor hubice nedržte príliš blízko pri povrchu, na ktorom pracujete. Blokovanie prúdenia vzduchu môže viesť k prehriatiu zariadenia.
- Dávajte pozor na bezprostredný pracovný dosah a dosah na okolité prostredie. Teplo sa môže dostať k horľavým materiálom, ktoré sa nachádzajú mimo zorného poľa.
- Zariadenie musí byť vždy čisté, suché a bez stôp po oleji alebo mazive.

- Nikdy nepoužívajte zariadenie bezúčelne.
- Nikdy nebežte, ak držíte zariadenie v rukách.
- Napájací kábel vždy ved'te dozadu, smerom od zariadenia, aby sa elektrický a/alebo predlžovací kábel nemohli dotýkať horúcich častí burinového horáka.
- Zabráňte kontaktu horúcich častí burinového horáka s horľavými materiálmi.
- Zariadenie nikdy nesmú obsluhovať deti.



Aj keď zariadenie pracuje s teplotou 650 °C bez viditeľných znakov vysokej teploty (bez plameňa), existuje nebezpečenstvo vzniku požiaru. Dávajte pozor na prúd horúceho vzduchu z hubice. Prúd horúceho vzduchu môže spôsobiť požiar a/alebo popáleniny.

Pri nepozornom používaní zariadenia existuje nebezpečenstvo vzniku požiaru; dodržiavajte preto tieto pokyny:

- V blízkosti horľavých materiálov narábajte so zariadením opatrne.
- Keď je zariadenie spustené, nikdy ho nenechávajte bez dohľadu.

Pri prvom spustení zariadenia

- Pri používaní zariadenia môžu počas krátkej doby unikať pary a plyny. Môže to byť škodlivé pre vaše zdravie. Pacientom s astmou to môže spôsobiť vážne ťažkosti.
- Skontrolujte, či je vypínač v polohe „0“ predtým, ako pripojíte zástrčku do elektrickej zásuvky.
- Napájací alebo predlžovací kábel vždy udržiujte mimo dosahu hubice zariadenia.
- Zariadenie používajte vždy mimo dosahu detí a zvierat.
- Nedotýkajte sa žiadnou časťou tela kovového ústia horáka, vrátane hubice. Nedotýkajte sa jej predtým, ako vychladne,
- Zariadenie držte vždy len za izolovanú rukoväť, pretože horák sa môže dostať do kontaktu so skrytým elektrickým vedením alebo samotným elektrickým káblom.

Zariadenie okamžite vypnite v prípade:

- Poškodenia zástrčky alebo napájacieho kábla.
- Nefunkčného vypínača.
- Dymu alebo zápachu spálenej izolácie, vychádzajúceho zo zariadenia.

Elektrická bezpečnosť

Pri používaní elektrických zariadení vždy dodržiujte miestne platné bezpečnostné predpisy súvisiace s nebezpečenstvom požiaru, zásahu elektrickým prúdom a telesného zranenia. Dôkladne si prečítajte pokyny a dodržiujte ich.



Vždy skontrolujte, či sa sieťové napätie zhoduje s napätím uvedením na identifikačnom štítku zariadenia.

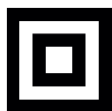

Zariadenie triedy ochrany II - dvojitá izolácia - uzemnená zástrčka nie je potrebná.

Používanie predlžovacích káblov

Môžu sa používať len predlžovacie káble typu H05RN-F. Používajte iba schválený predlžovací kábel, ktorý je vhodný pre výkon zariadenia. Vodiče musia mať priemer najmenej 1,5 mm². Ak je predlžovací kábel na cievke, úplne ho odmotajte.

Používanie nesprávnych predlžovacích káblov môže byť nebezpečné. Ak používate predlžovací kábel, musí byť vhodný na použitie vonku a pripojenie musí byť suché a vedené nad povrchom.

Výmena kábla alebo zástrčky

Ak sa napájací kábel poškodí, je potrebné ho vymeniť prostredníctvom výrobcu alebo kvalifikovaného elektrikára. Káble či zástrčky vyhod'te hneď potom, ako boli nahradené novými. Je nebezpečné zapájať zástrčku na voľnom kábli do elektrickej zásuvky.

Pripojenie na zdroj prúdu

Zariadenie je vybavené svorkou na kábel, ktorá predchádza kontaktu elektrického kábla s horúcimi časťami burinového horáka.

POKYNY: Vždy používajte svorku na kábel. Ak ju nebudete používať, môže to spôsobiť poškodenie zariadenia a/alebo elektrického kábla.

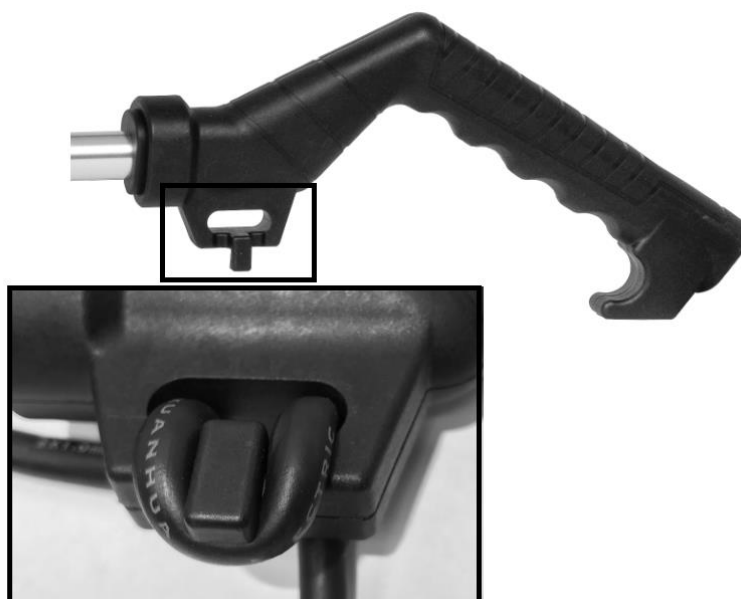

- Urobte na elektrickom kábli slučku.
- Preveďte slučku elektrického kábla cez otvor a zastrčte ho pod svorku na kábel. (pozri fotografiu)
- Potiahnite slučku pomaly smerom proti svorke na kábel, kým sa k nej pevne neutiahne.

Opis a montáž

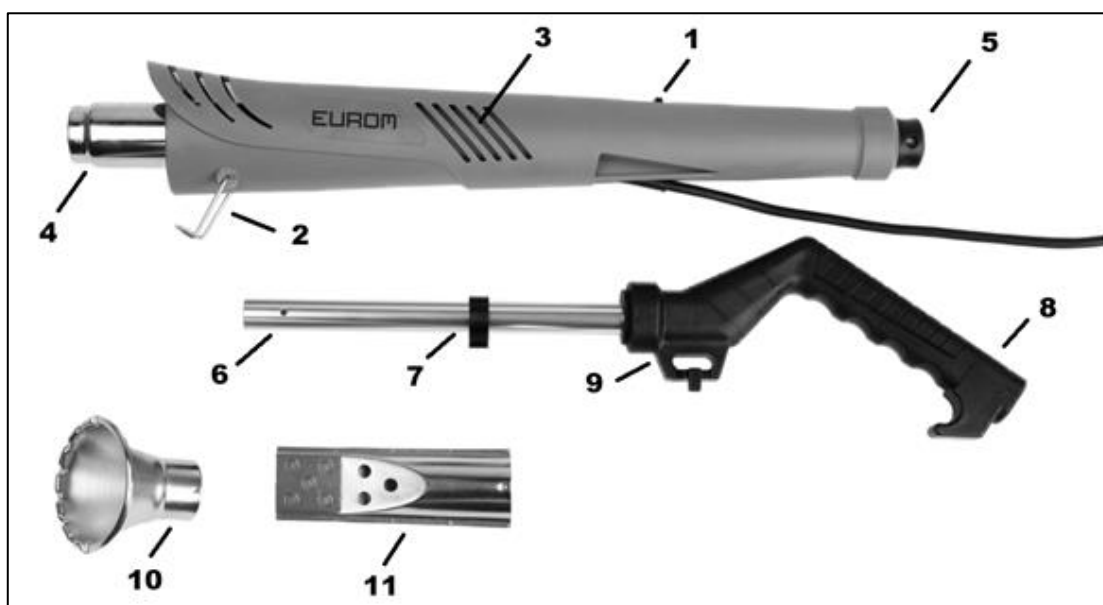

- | | |
|-----------------------------------|--|
| 1. Spínač výkonu ON/OFF | 7. Vedenie kábla |
| 2. Stojan | 8. Rukoväť |
| 3. Ventilačné otvory | 9. Svorka na kábel |
| 4. Hubica horáka | 10. Hubica na pálenie buriny |
| 5. Bajonetový spoj | 11. Hubica na zapaľovanie grilu/kozuba |
| 6. Predlžovacia tyč (s rukoväťou) | |

Vybaľovanie

POZOR! Niektoré obalové materiály môžu byť nebezpečné pre deti. Nebezpečenstvo zadusenia! Vyhod'te tieto materiály zodpovedným spôsobom do odpadu!

Pomocné diely, ktoré sú súčasťou dodaného výrobku, dobre uschovajte. Overte si, že pomocné diely sú súčasťou balenia a skontrolujte ich prípadné nedostatky.

Kontaktujte výrobcu alebo dodávateľa v prípade, ak pomocné diely chýbajú alebo nie sú v dobrom stave.

Obsah balenia

- 1 Horák na burinu
- 1 Hubica na pálenie buriny
- 1 Hubica na zapalovanie grilu/kozuba
- 1 Predlžovacia tyč s rukoväťou
- 1 Návod na použitie

Obsluha

Prvé spustenie

- Opatrne! Ventiláčné otvory počas používania nikdy nezakrývajte.
- Nebezpečenstvo popálenia!
- Nedotýkajte sa horúcej hubice.

Teplotné stupne

Pomocou spínača výkonu (1) môžete nastaviť dva rôzne teplotné stupne. Podľa účelu použitia môžete vybrať vhodnú teplotu.

- Poloha I 60 °C (ventilácia / ochladenie zariadenia)
- Poloha II 650 °C

Prúd vzduchu je v oboch polohách 500 l/min.

Zapnutie zariadenia

Stlačte vypínač (1) do polohy I alebo polohy II.

Vypnutie zariadenia

Stlačte vypínač do polohy „O“

Pripevnenie hubice

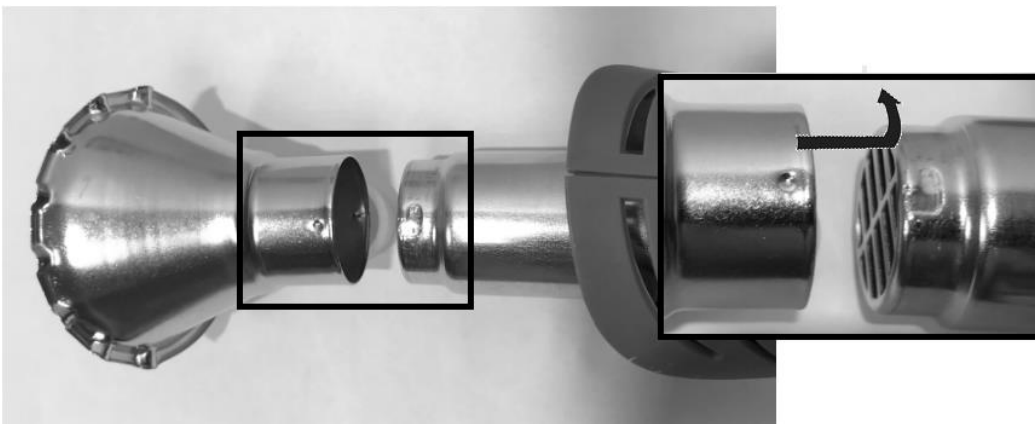

Hubica sa dá jednoducho nasadiť na ústie horáka pomocou bajonetového spoja (pozri obrázok vyššie). Nikdy sa nedotýkajte ústia horáka ani hubice počas používania zariadenia. Ústie horáka a hubica sa počas používania veľmi zohrejú.

- Hubicu umiestnite bodovým symbolom presne oproti stredu otvoru ústia horáka.
- Hubicu pevne pritlačte na horák a otočte ňou smerom doľava.
- Zabezpečte, aby hubica poriadne zapadla kliknutím na horák na burinu.

Možnosť 1: Odstraňovač buriny

Upevnenie predlžovacej tyče (s rukoväťou)

Predlžovaciu tyč (s rukoväťou) je možné pripevniť na horák len jedným spôsobom.

- Umiestnite predlžovaciu tyč/rukoväť symbolom šípky presne oproti symbolu otvoreného zámku na horáku.
- Predlžovaciu tyč/rukoväť pevne zatlačte do horáku a otočte ju smerom doprava, kým nebude symbol šípky umiestnený presne oproti symbolu zatvoreného zámku na horáku.
- Zabezpečte, aby predlžovacia tyč poriadne zapadla kliknutím do zariadenia. Zariadenie sa smie používať ako horák na burinu len s použitím predlžovacej tyče. Horák na burinu držte pevne za rukoväť.

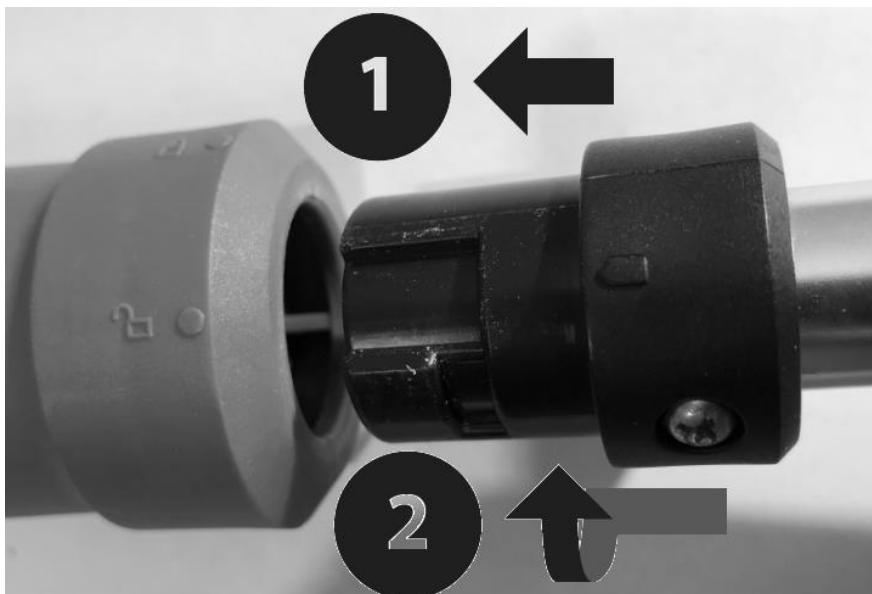

Prvé použitie

- Zabezpečte, aby predlžovacia tyč/rukoväť bola dobre pripevnená a zariadenie bolo vypnuté.
- Skontrolujte, či sú splnené všetky relevantné bezpečnostné opatrenia.
- Nasadte hubicu na odstraňovanie buriny.
- Zasuňte zástrčku do elektrickej zásuvky.
- Veďte elektrický kábel cez svorku na kábel (prípadne tiež predlžovací kábel) smerom dozadu.
- Skontrolujte, či pred hubicou nič nezavadzia predtým, ako zariadenie zapnete.
- Zapnite spínač teploty do polohy II.
- Nechajte zariadenie, nech sa približne sekúnd zohrieva.
- Na odstraňovanie buriny nasmerujte hubicu na burinu na dobu 5 sekúnd.
- Počas týchto 5 sekúnd sa zničí bunková štruktúra buriny. Burina potom do niekoľkých dní odumrie.
- Nie je potrebné burinu spaľovať. 5 sekúnd stačí na to, aby bola burina odstránená.
- Pre efektívne odstránenie buriny musí byť hubica vzdialená 0 - 5 cm od buriny.
- Účinok nie je viditeľný ihneď, môže to niekoľko dní trvať, kým budete vidieť výsledok. Ide o dlhodobý účinok.
- V prípade rastlín s tvrdými listami je potrebné ošetrovanie zopakovať s prestávkami trvajúcimi 1 - 2 týždne.

Možnosť 2: Zapaľovač grilu/kozubu

- Na zapálenie grilu a/alebo kozubu sa musí zariadenie používať vždy bez predlžovacej tyče.
- Nasadte hubicu na zapaľovanie grilu na ústie horáku (spôsob pripevnenia je rovnaký ako v prípade hubice na odstraňovanie buriny).
- Vložte hubicu pod uhlíky alebo drevo.
- Dbajte na to, aby boli prípadné podpaľovacie kocky správne umiestnené.

- Zasuňte zástrčku do elektrickej zásuvky.
- Skontrolujte, či hubicu niečo neblokuje predtým, ako zariadenie zapnete.
- Spínač výkonu posuňte do polohy II: zariadenie sa spustí.
- Vyberte zariadenie z uhlíkov alebo drevá hneď, ako začnú tlieť.
- Dúchajte potom horúci vzduch do uhlíkov alebo dreva z odstupu zhruba 10 - 20 cm, kým nezačnú dobre horieť.
- Dôsledným dodržiavaním týchto pokynov predídete poškodeniu hubice na zapaľovanie grilu. Vystavením hubice vysokým teplotám na dlhší čas sa môže materiál roztopiť. Dodržiavajte tieto pokyny, aby ste mohli zariadenie čo najdlhšie používať.

POZOR! Nikdy nepodpaľujte uhlie alebo drevo dlhšie, ako je potrebné, aby ste gril či kozub nepoškodili.

Ochladenie, úplné vypnutie a uskladnenie

Predtým, ako zariadenie úplne vypnete, musí najprv vychladnúť. Prepnite nastavenie teploty do polohy „I“ na minimálne 1 minútu; potom môžete zariadenie vypnúť. Zariadenie môžete odložiť počas chladnutia na stojan. Zariadenie nikdy nenechávajte bez dozoru.

Zabezpečte, aby bolo zariadenie vždy úplne vychladnuté predtým, ako ho uskladníte.

Čistenie a údržba

POZOR! Pred akýmkoľvek čistením a údržbou vyťahnite zástrčku z elektrickej zásuvky a zabezpečte, aby zariadenie úplne vychladlo.

Bezpečnostné prvky, ventilačné otvory a kryt motora udržiavajte mimo dosahu prachu a nečistoty. Utrite zariadenie čistou handrou alebo ho vyčistíte pomocou stlačeného vzduchu s nízkym tlakom. Odporúčame vyčistiť zariadenie po každom použití.

Zariadenie čistite pravidelne pomocou vlhkej handry a malým množstvom jemného mydla.

Nepoužívajte žiadne agresívne čistiace prostriedky alebo rozpúšťadlá, ktoré by mohli poškodiť umelé časti zariadenia. Dávajte pozor na to, aby sa do vnútra zariadenia nedostala žiadna voda.

Likvidácia

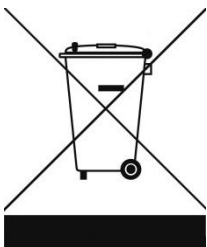

V rámci EÚ daný symbol znamená, že tento výrobok sa nesmie likvidovať s bežným komunálnym odpadom. Použité zariadenia obsahujú cenné materiály, vhodné na opätovné využitie. Je potrebné ich recyklovať, aby sa zabránilo poškodeniu životného prostredia a zdravia v dôsledku neregulovanej likvidácie odpadu. Použité zariadenie preto odneste na zberné miesto, ktoré je na to určené, alebo kontaktujte pôvodného dodávateľa, u ktorého ste zariadenie kúpili. Môže zabezpečiť, aby sa mohlo čo najviac súčiastok zariadenia recyklovať.

Semnificație simboluri

În manualul de utilizare sau pe produs se folosesc următoarele simboluri:



Citiți cu atenție toate instrucțiunile



Nerespectarea instrucțiunilor din acest manual poate duce la vătămări corporale sau la daune materiale.



Pericol de electrocutare



Nu expuneți la ploaie și/sau apă



Pericol de incendiu



Scoateți imediat ștecherul din priză dacă observați deteriorări sau tăieturi ale cablului



Atenție, suprafață fierbinte. Nu atingeți



Atunci când aparatul nu este folosit, când se schimbă duza sau în timpul întreținerii sau curățării aparatului, scoateți întotdeauna ștecherul din priză.



Unealtă electrică cu nivel de protecție II Acest simbol indică faptul că echipamentul respectă nivelul de protecție II. Aceasta înseamnă că echipamentul este prevăzut cu izolație ranforsată sau dublă între circuitul rețelei de curent și tensiunea de ieșire sau carcasa metalică



CE simbolizează: „Conformité Européenne”. Aceasta înseamnă: „Respectă standardele UE-”. Prin marcajul CE- producătorul certifică faptul că acest echipament respectă directivele europene în vigoare



Aparatul nu poate fi aruncat împreună cu deșeurile menajere

Cuvânt înainte

Citiți cu atenție aceste instrucțiuni înainte de a începe să folosiți aparatul. Acest manual cuprinde informații importante legate de utilizarea și funcționarea aparatului. Familiarizați-vă cu funcționarea și operarea aparatului. Întrețineți aparatul conform instrucțiunilor, astfel încât acesta să poată funcționa întotdeauna în condiții optime. Aceste instrucțiuni de utilizare și documentația aferentă trebuie păstrate întotdeauna împreună cu aparatul.

Citiți instrucțiunile de siguranță! Cu aceste instrucțiuni vă va fi mai ușor să operați aparatul în modalitatea corectă și să evitați ca neînțelegerile să ducă la răniri sau posibile daune materiale. Arzătorul electric de buruieni este destinat folosirii în gospodărie și scopurilor similare.

Acest arzător electric de buruieni este un aparat 2 în 1:

3. Arzător de buruieni
4. Aprinzător de grătar/vatră

Folosiți acest aparat exclusiv în aceste scopuri! Alte modalități de folosire pot duce la răniri sau accidente!

Date tehnice

Curent de alimentare	V~Hz	230~50
Putere	W	2000
Flux de aer	l/min	500
Poziție temperatură I (ventilare/răcire)	°C	60
Poziție temperatură II	°C	650

Instrucțiuni de siguranță generale

- Copiii peste 8 ani și persoanele cu dizabilități fizice sau psihice sau care nu au experiență și cunoștințe legate de acesta au voie să folosească aparatul doar sub supraveghere și după ce au primit instrucțiuni legate de modul de utilizare în siguranță a aparatului și înțeleg pericolele la care se expun. Copiii nu au voie să se joace cu aparatul.
- Nu este permis copiilor să curețe sau să întrețină aparatul nesupravegheați.
- Deconectați aparatul de la sursa de curent și lăsați-l să se răcească înainte de schimbarea duzei, de curățare, întreținere și depozitare.
- Protejați de umiditate componentele electrice. În timpul curățării sau utilizării, nu scufundați aparatul în apă sau în alte lichide, pentru a evita electrocutarea. Nu țineți niciodată aparatul sub jet de apă. Respectați instrucțiunile din acest manual de utilizare.
- Când cablul electric al aparatului se deteriorează, el trebuie înlocuit de către producător, de departamentul de service clienți sau de către o altă persoană calificată, pentru a evita pericolele.

- Dacă nu lucrați cu grijă cu aparatul, puteți cauza incendii. Fiți atenți atunci când folosiți aparatul în apropierea materialelor inflamabile. Nu orientați aparatul spre același loc pe o durată lungă de timp.
- Nu folosiți aparatul în medii explozive.
- Căldura poate fi condusă spre materiale acoperite, inflamabile
 - . După folosire, așezați aparatul pe stativ și lăsați-l să se răcească înainte de a-l pune la loc.
- Dacă este în funcțiune, nu lăsați aparatul nesupravegheat.
- **Avertisment!** Opriți întotdeauna aparatul atunci când nu îl folosiți.
- **Avertisment!** Înainte de orice activități de curățare și întreținere, schimbarea duzei, scoateți ștecherul din priză! Și asigurați-vă că aparatul s-a răcit complet.

Nerespectarea instrucțiunilor de siguranță poate duce la electrocutare, incendii și/sau vătămări corporale grave.

Instrucțiuni de siguranță în zona de lucru

- Asigurați-vă că zona de lucru este ordonată și bine iluminată. Zonele de lucru împrăștiate și întunecate pot duce la accidente.
- Nu folosiți uneltele electrice într-un mediu cu risc de explozie, de exemplu în apropierea substanțelor inflamabile, gazelor, vaporilor sau altor substanțe. Uneltele electrice pot produce scântei, care pot duce la aprinderea acestor substanțe.
- Când folosiți unelte electrice, țineți copiii și trecătorii la distanță. Dacă sunteți distras, puteți pierde controlul echipamentului folosit.

Instrucțiuni de siguranță pentru siguranța electrică

- Ștecherile uneltelor electrice trebuie să se potrivească în priză fără a fi obstrucționate. Nu faceți niciodată modificări la sau în ștecher. Nu folosiți adaptoare. Ștecherile standard și prizele adecvate reduc riscul de electrocutare.
- Evitați contactul corpului cu suprafețe cu împământare ale țevilor, conductelor, radiatoarelor, grătarelor și frigiderelor. Când corpul dvs. are împământare, riscul de electrocutare crește.
- Nu expuneți niciodată uneltele electrice la ploaie sau umiditate. Când pătrunde apă într-o unealtă electrică, riscul de electrocutare crește.
- Nu folosiți cablul pentru a remorca sau deplasa echipamentul electric sau pentru a scoate ștecherul din priză. Protejați cablul de uleiuri, căldură, muchii ascuțite și componente în mișcare. Cablurile deteriorate sau blocate cresc riscul de electrocutare.
- Când folosiți înalte electrice afară, folosiți un prelungitor adecvat folosirii în exterior. Folosind un cablu conceput pentru utilizare în exterior, riscul de electrocutare este mai mic.

- Folosiți întotdeauna aparatura electrică în combinație cu un întreruptor automat de curent diferențial rezidual (max. 30 mA). Folosirea unui întreruptor automat de curent diferențial rezidual scade riscul de electrocutare.

Instrucțiuni de siguranță - siguranța personală

- Rămâneți mereu vigilent, fiți atent la ceea ce faceți și folosiți-vă bunul simț atunci când folosiți o unealtă electrică. Nu folosiți unelte electrice când sunteți epuizat sau după ce ați consumat droguri, alcool sau ați luat medicamente. Orice moment de neatenție atunci când lucrați cu unelte electrice poate duce la răni grave.
- Purtați echipament individual de protecție și întotdeauna ochelari de protecție. Folosirea echipamentelor individuale de protecție precum mască anti-praf, încălțăminte de lucru cu talpă anti-alunecare, cască de protecție și protecție auditivă, potrivite modului de utilizare a aparatului, reduce riscul de rănire.
- Preveniți pornirea accidentală a uneltei. Asigurați-vă că întrerupătorul este în poziția OFF înainte de a introduce ștecherul în priză. Nu purtați niciodată unealta electrică ținând degetul pe întrerupător și nu introduceți niciodată în priză unelte electrice setate pe ON: aceasta duce la accidente.
- Aveți grijă să nu vă pierdeți niciodată echilibrul; țineți-vă întotdeauna ambele picioare bine așezate pe sol. Astfel puteți ține mai bine sub control uneltele electrice în situații neașteptate.
- Asigurați-vă că purtați îmbrăcăminte pe măsura dvs. Nu purtați îmbrăcăminte care atârână sau bijuterii. Țineți-vă părul, îmbrăcămintea și mănușile departe de componentele fierbinți.

Utilizarea și întreținerea uneltelor electrice

- Nu folosiți forță excesivă când lucrați cu unelte electrice. Folosiți uneltele potrivite scopului dvs. specific. Cu unealta electrică potrivită puteți face o treabă mai bună și în siguranță, dacă lucrați la viteza pentru care a fost conceput aparatul.
- Nu folosiți niciodată aparatul atunci când butonul ON/OFF nu funcționează. Orice echipament electric care nu poate fi pornit și oprit de la buton este periculos și trebuie reparat.
- Scoateți ștecherul din priză și lăsați aparatul să se răcească înainte de a face modificări la uneltele electrice, când schimbați accesoriile sau depozitați la loc sigur aparatele electrice. Dacă respectați aceste măsuri de siguranță preventive, reduceți riscul pornirii accidentale a aparatului.
- Depozitați uneltele electrice pe care nu le folosiți departe de accesul copiilor și nu permiteți persoanelor nefamiliarizate cu echipamentul

- sau care nu cunosc aceste instrucțiuni să utilizeze aparatul. Unelele electrice sunt periculoase în mâinile utilizatorilor fără experiență.
- Asigurați o bună întreținere a uneltelor electrice. Verificați dacă aparatul este montat corect. Verificați dacă nu are componente defecte sau dacă nu există alte circumstanțe care pot afecta funcționarea echipamentului. Dacă constatați defecțiuni, dați echipamentul la reparat înainte de utilizare. Întreținerea precară a uneltelor este cauza principală a multor accidente.
 - Folosiți toate uneltele electrice și accesoriile conform specificațiilor din acest manual și în scopul în care au fost concepute. Țineți cont de condițiile de lucru și de sarcina pe care o aveți de desfășurat. Utilizarea uneltelor electrice pentru operațiuni diferite de lucrările pentru care a fost conceput aparatul pot duce la situații periculoase.
 - Luați legătura cu un specialist calificat, care folosește piese originale la repararea echipamentului dvs. electric. Aceasta va garanta o funcționare în condiții optime a aparatului.

Instrucțiuni de siguranță speciale pentru unealta electrică



Când folosiți unelte electrice trebuie să luați următoarele măsuri de siguranță împotriva pericolului de electrocutare, rănire și/sau incendiu. De asemenea, citiți și fiți atenți la aceste recomandări înainte de a folosi echipamentul.

La luarea în folosință a aparatului

- Verificați următoarele:
 - Corespunde sursa de curent la care este conectat aparatul cu indicația de pe aparat de 230-240 V?
 - Sunt cablul și ștecherul în stare bună: robuste, fără părți destrămate sau deteriorări.
- Fiți precaut la utilizarea de prelungitoare lungi.
- Nu folosiți aparatul în condiții de umiditate.
- Duza metalică se înfierbântează. Fiți foarte atenți și nu atingeți duza metalică!
- Evitați deteriorarea elementului de încălzire. Nu închideți duza și gurile de ventilație și nu le obstrucționați.
- Rămâneți lângă aparat dacă acesta este în priză.
- Nu îndreptați aerul fierbinte spre persoane sau animale.
- Nu priviți direct în deschiderea duzei / gura arzătorului.
- Nu folosiți aparatul pe vreme ploioasă, într-un mediu umed, în medii cu risc de explozie sau în apropierea substanțelor inflamabile.
- Nu folosiți aparatul în zone deșertice, pentru a evita riscul de incendii.
- În timpul pauzelor de lucru, când desfășurați lucrări la aparat (de ex. când înlocuiți duza) și când nu folosiți aparatul, scoateți întotdeauna ștecherul din priză.
- Nu țineți aparatul îndreptat în aceeași direcție o perioadă mai lungă de timp.
- Nu țineți ieșirea duzei foarte aproape de suprafața pe care o tratați. Aerul care stagnează acolo poate duce la supraîncălzirea aparatului.
- Atenție la raza de acțiune directă dar și la raza din imediata vecinătate. Căldura poate fi direcționată spre materiale inflamabile care se află în afara câmpului vizual.
- Aparatul trebuie păstrat întotdeauna curat, uscat și fără urme de uleiuri sau lubrifianți.
- Nu folosiți niciodată aparatul în scopuri diferite de cel în care a fost conceput.
- Nu alergați niciodată în timp ce țineți aparatul în mână.

- Direcționați cablul întotdeauna înspre spate, departe de aparat. Astfel încât cablul electric și/sau prelungitorul, dacă ați folosit unul, să nu poată atinge componentele fierbinți ale arzătorului de buruieni.
- Evitați contactul între componentele fierbinți ale arzătorului de buruieni și materialele inflamabile.
- Nu le este permis copiilor să opereze acest aparat.



Acest aparat funcționează la temperaturi de 650°C, fără semne vizibile ale acestei temperaturi (fără flacără). Cu toate acestea, există risc de incendiu. Atenție la fluxul de aer fierbinte care iese din duză. Acest flux de aer poate cauza foc și/sau arsuri.

Există pericol de incendiu atunci când aparatul nu este utilizat cu prudență. De aceea, fiți atenți la următoarele:

- În apropierea materialelor inflamabile, fiți foarte atenți cu aparatul.
- Dacă este în priză, nu lăsați aparatul nesupravegheat.

La punerea în funcțiune a aparatului

- Când puneți în funcțiune aparatul, pe o scurtă perioadă de timp se pot elibera vapori și gaze periculoase. Acestea pot fi dăunătoare sănătății dvs. Pacienții care suferă de astm pot fi grav afectați.
- Asigurați-vă că întrerupătorul este în poziția „0” înainte de a introduce ștecherul în priză.
- Țineți cablul și prelungitorul departe de duza aparatului.
- Când folosiți aparatul, țineți copiii și animalele la distanță.
- Toate părțile corpului trebuie să fie departe de gura metalică a arzătorului, inclusiv de duză. Nu o atingeți înainte să se fi răcit.
- Prindeți întotdeauna aparatul doar de mânerul izolat, deoarece arzătorul poate veni în contact cu cablurile de curent mascate sau cu propriul cablu.

Opriți pe loc aparatul în caz de:

- Defecțiune a ștecherului, a cablului de alimentare sau a sursei.
- Întrerupător defect.
- Fum sau miros de izolație arsă, provenite de la aparat.

Siguranță electrică

Dacă folosiți echipamente electrice, respectați întotdeauna reglementările de siguranță locale în materie de siguranță în caz de incendiu, electrocutare și rănire. Citiți cu atenție instrucțiunile și respectați-le.



Verificați întotdeauna dacă curentul de alimentare corespunde cu valoarea de pe plăcuța de tip a aparatului.

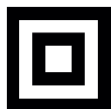

Aparat din clasa a II-a – Dublu izolat – nu este necesar ștecher cu împământare.

Dacă folosiți prelungitoare

Aveți voie să folosiți doar prelungitoare tipul H05RN-F. Folosiți exclusiv prelungitoare omologate, adecvate capacității echipamentului. Conductorii trebuie să aibă o secțiune de minim 1,5 mm². Dacă un prelungitor este înfășurat pe o rolă, atunci desfășurați-l până la capăt. Prelungitoarele improprii pot fi periculoase. Dacă se folosește un prelungitor, acesta trebuie să fie destinat utilizării în exterior și priza trebuie să fie menținută uscată și mereu deasupra solului.

Când se înlocuiesc cablurile sau ștecherile

Atunci când un cablu se deteriorează, trebuie înlocuit de către producător sau de către un electrician calificat. În momentul în care sunt înlocuite cu cabluri și ștechere noi, aruncați direct cablurile și ștecherile vechi. Este periculos să introduceți în priză un ștecher desprins de cablu.

Legarea la sursa de curent

Acest aparat este prevăzut cu o clemă de cablu, care previne contactul cablului electric cu componentele fierbinți ale arzătorului de buruieni.

INDICAȚIE: Folosiți întotdeauna clema de cablu. Nefolosirea clemei de cablu poate duce la deteriorarea aparatului și/sau a cablului electric.

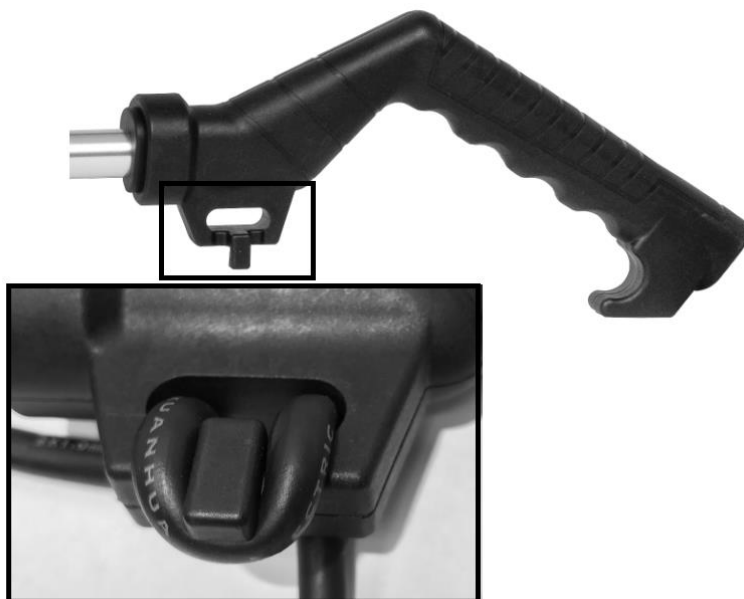

- Faceți o buclă în cablul electric.
- Treceți bucla cablului electric prin deschizătură și introduceți-o sub clema de cablu (vezi foto).
- Trageți bucla lent spre clema de cablu, până când este strâns lipită de aceasta.

Descriere și montaj

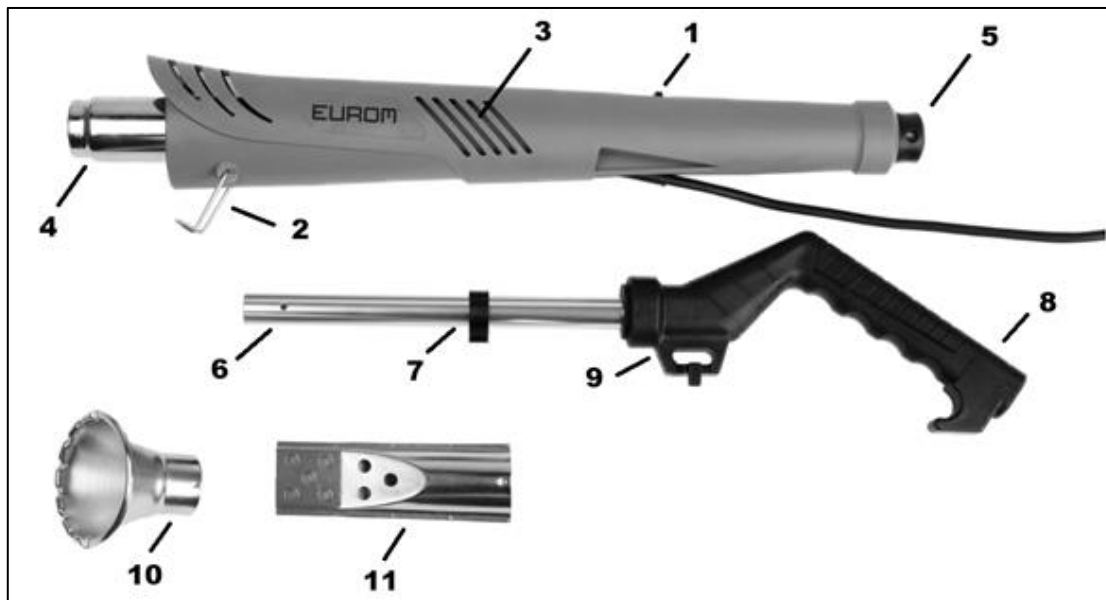

- | | |
|---|---------------------------|
| 1. Întrerupător On/Off | 7. Culișă cablu |
| 2. Stativ | 8. Mâner |
| 3. Guri de ventilație | 9. Clemă cablu |
| 4. Gură arzător | 10. Duză arzător buruieni |
| 5. Racord baionetă | 11. Duză grătar / vatră |
| 6. Bară telescopică extensibilă (cu mâner) | |

Scoaterea din ambalaj

ATENȚIE: Anumite materiale de ambalat pot fi periculoase pentru copii. Pericol de sufocare!
Evacuați responsabil aceste materiale!

Depozitați cu grijă accesoriile livrate în pachet. Verificați dacă toate accesoriile sunt incluse și dacă prezintă defectuni.

Luăți legătura cu producătorul sau furnizorul dacă lipsesc accesoriile sau dacă acestea sunt în stare precară.

Conținutul ambalajului

- 1 Arzător de buruieni
- 1 Duză arzător buruieni
- 1 Duză grătar / vatră
- 1 Bară extensibilă telescopică cu mâner
- 1 Manual cu instrucțiuni de utilizare

Operare

Luare în folosință

- Atenție! Țineți întotdeauna gurile de ventilație libere în timpul utilizării.
- Pericol de arsuri!
- Nu atingeți duza fierbinte.

Pozițiile temperaturii

Cu butonul On/Off (1) puteți seta două poziții diferite de temperatură. În funcție de destinație, puteți seta temperatura după cum urmează:

- Poziția I 60 °C (Ventilație / răcire aparat)
- Poziția II 650 °C

Fluxul de aer este de 500 L/Min în ambele poziții.

Pornirea aparatului

Setați butonul (1) la poziția I sau la poziția II.

Oprirea aparatului

Setați butonul la poziția "O".

Fixarea duzei

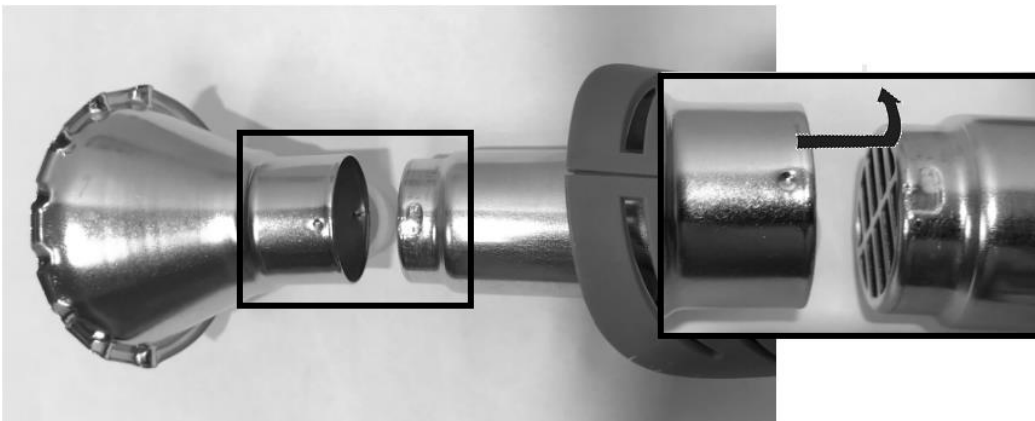

Duza poate fi fixată ușor pe gura arzătorului cu racordul baionetă (vezi figura de mai sus). Nu atingeți niciodată gura arzătorului și duza în timpul folosirii aparatului și imediat după aceea. Gura arzătorului și duza se înfierbântă foarte tare în timpul utilizării.

- Poziționați marcajul cu punct de pe duză în dreptul mijlocului fantei de deschidere de pe gura arzătorului.
- Apăsăți duza ferm pe arzătorul de buruieni și răsuciți duza spre stânga.
- Asigurați-vă că duza este fixată cu clic pe arzătorul de buruieni.

Opțiunea 1: Arzător de buruieni

Fixați bara telescopică extensibilă (cu mâner)

Bara telescopică extensibilă (cu mâner) poate fi fixată în arzătorul de buruieni într-un singur mod.

- Poziționați marcajul cu săgeată pe bara telescopică extensibilă / mâner în dreptul marcajului lacăt deschis de pe arzătorul de buruieni.
- Apăsați ferm bara telescopică extensibilă/mânerul în arzătorul de buruieni și întoarceți bara telescopică extensibilă/mânerul spre dreapta, până când marcajul cu săgeată este poziționat în dreptul marcajului "lacăt închis" de pe arzătorul de buruieni.
- Asigurați-vă că bara telescopică extensibilă este fixată cu clic în aparat. Când folosiți aparatul ca arzător de buruieni, este permisă folosirea acestuia doar cu bară telescopică extensibilă. Țineți arzătorul de buruieni strâns de mâner.

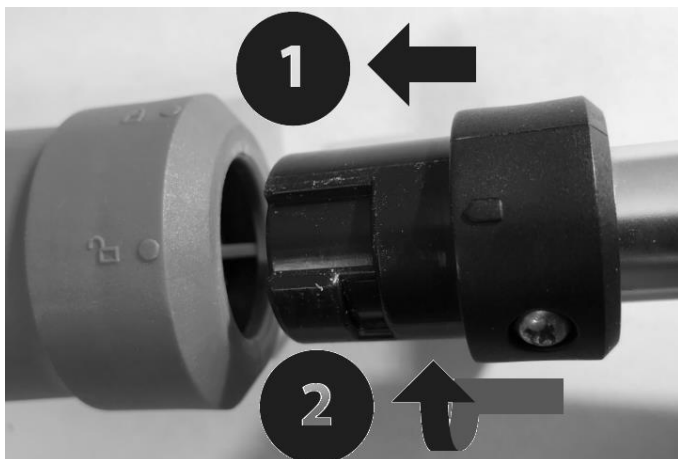

Prima utilizare

- Asigurați-vă că bara telescopică extensibilă/mânerul este bine fixat și că aparatul este oprit.
- Verificați dacă toate măsurile de siguranță relevante au fost luate.
- Fixați duza pentru a arde buruienile.
- Introduceți ștecherul în priză.
- Treceți cablul electric prin clema cablului (și eventual prelungitorul) și direcționați-l înspre partea din spate.
- Înainte de a porni aparatul, asigurați-vă că nu este nimic în fața duzei.
- Setați butonul de temperatură în poziția II.
- Lăsați aparatul să se încălzească aproximativ 45 de secunde.
- Pentru a trata buruienile, îndreptați duza deasupra buruienilor timp de 5 secunde.
- Pe durata acestor 5 secunde, structura celulară a buruienilor este distrusă. Astfel, în câteva zile buruienile vor muri.
- Nu este necesar să ardeți mai mult buruienile, 5 secunde este suficient pentru a combate buruienile.
- Pentru o tratare eficientă, duza trebuie îndreptată la o distanță între 0 și 5 cm de buruieni.
- Efectele nu sunt vizibile direct, poate dura câteva zile până devin vizibile. Este un efect de lungă durată.
- La plantele cu frunze groase, tratamentul se poate eventual repeta, cu pauze intermediare de 1 – 2 săptămâni.

Opțiunea 2: Aprinzător grătar / vatră

- Pentru aprinderea grătarului și/sau vetrei, aparatul trebuie folosit întotdeauna fără bară telescopică extensibilă.
- Montați duza pentru grătar pe gura arzătorului (metoda de fixare este identică cu cea de fixare a duzei pentru arzătorul de buruieni).
- Așezați duza sub cărbuni sau lemne
- Asigurați-vă că brichetele pentru aprins focul, dacă aveți, sunt bine poziționate

- Introduceți ștecherul în priză.
- Verificați ca duza să nu fie blocată înainte de a porni aparatul
- Setați butonul on/off și întrerupătorul în poziția II: aparatul începe să funcționeze.
- Scoateți aparatul dintre cărbuni sau brichete în momentul în care încep să se aprindă.
- Apoi suflați aer fierbinte în cărbuni sau lemn de la o distanță de aproximativ 10-20 cm, până când cărbunii sau lemnul încep să ardă
- Respectând cu strictețe aceste instrucțiuni, preveniți deteriorarea duzei pentru grătar. Prin expunerea duzei la temperaturi înalte o perioadă mai îndelungată, materialul se poate topi. Urmați aceste instrucțiuni pentru a vă putea bucura de produs o perioadă mai lungă de timp.

ATENȚIE! Nu încălziți niciodată cărbunii sau lemnele mai mult timp decât este nevoie, pentru a evita deteriorarea grătarului sau vetrei dvs.

Răcire, oprire definitivă și depozitare

Înainte de a opri de tot aparatul, acesta trebuie răcit. Setați întrerupătorul în poziția "I" timp de cel puțin 1 minut; apoi aparatul poate fi oprit. Puteți așeza aparatul pe stativ în timp ce se răcește. Nu lăsați niciodată aparatul nesupravegheat.

Asigurați-vă că aparatul s-a răcit complet înainte de a-l depozita.

Curățare și întreținere

ATENȚIE! Înainte de toate activitățile de curățare și întreținere, scoateți ștecherul din priză și asigurați-vă că aparatul s-a răcit complet.

Mențineți dotările de siguranță, gurile de ventilație și carcasa motorului cât mai curate de praf și murdărie. Ștergeți aparatul cu o lavetă curată sau suflați-l cu aer comprimat de joasă presiune. Recomandăm curățarea aparatului după fiecare utilizare.

Curățați aparatul cu regularitate cu o lavetă umedă și puțin săpun blând. Nu folosiți detergenți sau solvenți agresivi; aceștia pot afecta componentele din plastic ale aparatului. Aveți grijă să nu pătrundă apă în interiorul aparatului.

Eliminare

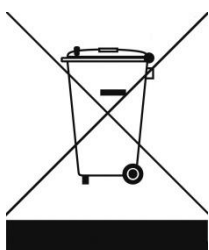

În UE această pictogramă indică faptul că acest produs nu poate fi eliminat împreună cu deșeurile menajere. Echipamentele vechi conțin materiale valoroase care pot fi reciclate. Aceste materiale trebuie făcute disponibile pentru reutilizare în vederea prevenirii efectelor negative asupra sănătății și mediului înconjurător datorită colectării nereglementate a deșeurilor. Ca urmare, vă rugăm să duceți echipamentele vechi la punctele de colectate desemnate, sau contactați furnizorul original, care poate asigura reciclarea cât mai multor componente posibil.

CE-verklaring

Ondergetekende: **Euromac bv., Kokosstraat 20, 8281JC Genemuiden-NL**
verklaart hierbij dat het onderstaande
product **Elektrische onkruidbrander**
bekend onder het merk: **EUROM**
type: **Electric Weedburner**
voldoet aan de eisen van de onderstaande normen:

CE-Erklärung

Der Unterzeichner: **Euromac bv., Kokosstraat 20, 8281JC Genemuiden (NL)**
erklärt hiermit, dass das nachstehende
Produkt **Elektrischer Unkrautbrenner**
bekannt unter der Marke **EUROM**
Typ **Electric Weedburner**
den Anforderungen der nachstehenden Normen entspricht:

CE-declaration

Undersigned: **Euromac bv., Kokosstraat 20, 8281JC Genemuiden-NL declares**
that the product below
product: **Electric Weedburner**
known under the brand: **EUROM**
type: **Electric Weedburner**
fulfil the requirements of the norms below:

CE-déclaration de conformité

Le soussigné : **Euromac bv., Kokosstraat 20, 8281JC Genemuiden-NL**
déclare par la présente que le
Produit : **Desherbeur thermique électrique**
commercialisés sous la marque : **EUROM**
type : **Electric Weedburner**
réponds aux critères des normes suivantes :

CE-deklaration

Undertecknade **Euromac bv., Kokosstraat 20, 8281JC Genemuiden-NL**
härmed förklarar att det är nedanför
produkt **Elektrisk Gräsbrännare**
känd under varumärket **EUROM**
typ: **Electric Weedburner**
uppfyller följande standarder:

Prohlášení CE

Níže podepsaný: **Euromac bv., Kokosstraat 20, 8281JC Genemuiden-NL**
tímto prohlašuje, že je níže
produktu **Elektrický plevelný hořák**
známý pod značkou: **EUROM**
typ: **Electric Weedburner**
splňuje níže uvedené standardy:

Vyhlásenie CE

Dolu podpísaný: **Euromac bv., Kokosstraat 20, 8281JC Genemuiden-NL**
týmto vyhlasujem, že je nižšie
produkt **Elektrický burinový horák**
známy pod značkou: **EUROM**
typ: **Electric Weedburner**
spĺňa nižšie uvedené štandardy:

Declaratia CE

Subsemnatul: **Euromac bv., Kokosstraat 20, 8281JC Genemuiden-NL**
declară prin prezenta că este mai jos
produs **Elektric arzător buruieni**
cunoscut sub brand: **EUROM**
tip: **Electric Weedburner**
ndeplinește standardele de mai jos:

LVD 2014/35/EU

EN60335-1:2012+A11:2014
EN60335-2-45:2002+A1:2008+A2:2012
EN62233:2008

EMC2014/30/EU

EN55014-1:2017
EN55014-2:2018
EN61000-3-2:2014
EN61000-3-3:2013

EUROM[®]
POWERFUL PRODUCTS

Euromac BV, Kokosstraat 20, 8281 JC Genemuiden, Holland
info@eurom.nl www.eurom.nl