

# iWalk™

THE FAMILY TREADMILL

Gebrauchsanleitung



AS SEEN ON  
**TV**  
ORIGINAL



Gebrauchsanleitung.....	<b>06</b>
Instructions for Use .....	<b>10</b>
Mode d'emploi.....	<b>13</b>
Manuale di utilizzazione .....	<b>17</b>
Gebruiksaanwijzing .....	<b>21</b>
Használati utasítás .....	<b>24</b>
Návod k použití .....	<b>28</b>
Návod na použitie .....	<b>32</b>
Instrucțiuni de utilizare .....	<b>35</b>
Instrukcja obsługi.....	<b>39</b>
Kullanım kılavuzu .....	<b>43</b>



**Abbildung 1 | Illustration  
1 | Figure 1 | Figura 1 |  
Afbeelding 1 | 1. ábra |  
Obrázek 1 | Obrázok 1 |  
Figura 1 | Rys. 1 | Resim 1 |**

#### DE

1. Griffstützen
2. Handgriffe
3. Computer mit Kontrollanzeige
4. Befestigungsknopf
5. Verschlussbolzen
6. Räder
7. Laufband
8. Spanschrauben

#### EN

1. Handholds
2. Handles
3. Computer with control display
4. Fastening button
5. Locking bolt
6. Wheels
7. Treadmill
8. Turnbuckles

#### FR

1. Bras de support
2. Poignées
3. Console avec affichage de contrôle
4. Bouton de fixation
5. Boulon de verrouillage
6. Roues
7. Tapis de course
8. Vis de serrage

#### IT

1. Manubri
2. Maniglie
3. Computer con display di controllo
4. Manopola di fissaggio
5. Bullone di bloccaggio
6. Ruote
7. Tapis roulant
8. Viti di serraggio

#### NL

1. Greepsteun
2. Handgrepen
3. Computer met bedieningsdisplay
4. Bevestigingsknop
5. Vergrendelingsbout
6. Wielen
7. Loopband
8. Klemschroeven

#### HU

1. fogantyúk
2. kézi fogantyúk
3. számítógép vezérlő kijelzővel
4. rögzítő gomb
5. reteszelőcsavarok
6. kerekek
7. futópád
8. rögzítőcsavarok

#### CZ

1. podpora rukojeti
2. rukojeti
3. počítač s kontrolním zobrazením
4. upevňovací knoflík
5. blokovací čep
6. kola
7. běžecký pás
8. upínací šrouby

#### SK

1. Rukoväte
2. Držadlá
3. Počítač s riadiacim displejom
4. Pripevňovací gombík
5. Blokovací skrutka
6. Kola
7. Bežecký pás
8. Upínacie skrutky

#### RO

1. Reazeme mâner
2. Mânere
3. Computer cu afișaj de control
4. Buton de fixare
5. Șurub de blocare
6. Roți
7. Bandă de alergare
8. Șuruburi de fixaren

#### PL

1. Słupki uchwytyw
2. Uchwyty
3. Komputer z wyświetlaczem sterowania
4. Pokrętkę mocującą
5. Sworzeń zamykający
6. Koła
7. Bieżnia
8. Śruby naprężające

#### TR

1. Tutamak destekleri
2. El tutamakları
3. Kontrol ekranlı bilgisayar
4. Sabitleme parçası
5. Kilitleme civataları
6. Tekerlekler
7. Koşu bandı
8. Sıkma vidaları



Abbildung 2 | Illustration 2 | Figure 2 | Figura 2 |  
 Afbeelding 2 | 2. ábra | Obrázek 2 | Obrázok 2 | Figura 2  
 | Rys. 2 | Resim 2 |

**DE**

- A. 1x Sicherheitsbolzen
- B. 1x Befestigungsknopf
- C. 4x M8 Schrauben
- D. 2x Plastik- Abdeckung
- E. 1x Computerfixierung
- F. 1x Notfallknopf
- G. 1x 3,5mm Kabel für Musik
- H. 1x Inbusschlüssel
- I. 1x Schmieröl

**EN**

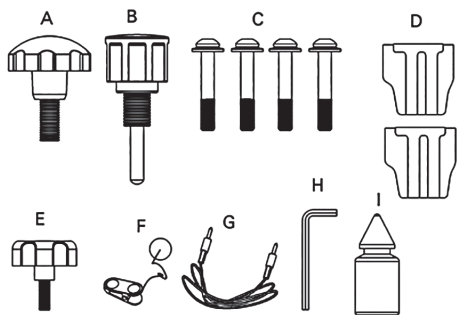
- A. 1x Safety bolts
- B. 1x Fastening button
- C. 4x M8 screws
- D. 2x Plastic cover
- E. 1x Computer specification
- F. 1x Emergency button
- G. 1x 3,5mm cable for music
- H. 1x Allen key
- I. 1x Lubricating oil

**FR**

- A. 1x Boulon de sécurité
- B. 1x Bouton de fixation
- C. 4x Vis M8
- D. 2x Cache plastique
- E. 1x Fixation de la console
- F. 1x Bouton d'urgence
- G. 1x Câble 3,5 mm pour la musique
- H. 1x Clé Allen
- I. 1x Huile lubrifiante

**IT**

- A. 1x Bullone di sicurezza
- B. 1x Manopola di fissaggio
- C. 4x Viti M8
- D. 2x Coperture di plastica
- E. 1x Fissaggio del computer
- F. 1x Pulsante di emergenza
- G. 1x Cavo da 3,5 mm per la musica
- H. 1x Chiave di Allen
- I. 1x Olio lubrificante

**NL**

- A. 1x Veiligheidsbout
- B. 1x Bevestigingsknop
- C. 4x M8-schroeven
- D. 2x Plastic hoes
- E. 1x Computerfixatie
- F. 1x Noodknop
- G. 1x 3,5 mm kabel voor muziek

- H. 1x Inbussleutel
- I. 1x Smerolie

**HU**

- A. 1x Biztonsági csavarok
- B. 1x felerősítő gomb
- C. 4x M8 csavarok
- D. 2x Műanyag burkolat
- E. 1x számítógépes rögzítés
- F. 1x vészleállító gomb
- G. 1x 3,5 mm-es kábel a zene számára
- H. 1x Imbuszkulcsok
- I. 1x kenőolaj

**CZ**

- A. 1x bezpečnostní čep
- B. 1x upevňovací knoflík
- C. 4x M8 šrouby
- D. 2x Plastový kryt
- E. 1x fixace počítače
- F. 1x nouzové tlačítko
- G. 1x 3,5mm kabel pro hudbu
- H. 1x imbusový klíč
- I. 1x mazací olej

**SK**

- A. 1x Bezpečnostná skrutka
- B. 1x Montážne tlačidlo
- C. 4x M8 skrutki
- D. 2x Plastový kryt
- E. 1x Fixácia počítača
- F. 1x Núdzové tlačidlo
- G. 1x 3,5 mm kábel pre hudbu
- H. 1x Imbusový kľúč
- I. 1x Mazací olej

**RO**

- A. 1x Bolțuri de siguranță
- B. 1x Buton de fixare
- C. 4x Șuruburi M8
- D. 2x Acoperire din material plastic
- E. 1x Fixarea calculatorului
- F. 1x Buton de urgență
- G. 1x Cablu de 3,5 mm pentru muzică
- H. 1x Cheie Inbus
- I. 1x Ulei de lubrifiere

**PL**

- A. 1x Sworzeń zabezpieczający
- B. 1x Pokrętko mocujące
- C. 4x Śruby M8
- D. 2x Plastikowa pokrywa
- E. 1x Mocowanie komputera
- F. 1x Przycisk awaryjny
- G. 1x Kabel 3,5 mm do odtwarzania muzyki
- H. 1x Klucz imbusowy
- I. 1x Olej smarowy

**TR**

- A. 1x Emniyet civataları
- B. 1x Sabitleme parçası
- C. 4x M8 vidaları
- D. 2x Plastik kapaklar
- E. 1x Bilgisayar tespit vidası
- F. 1x Acil durum düğmesi
- G. 1x 3,5 mm'lik müzik kablosu
- H. 1x Alyen anahtarı
- I. 1x I Gres yağı



Abbildung 3 | Illustration 3 | Figure 3 | Figura 3 | Afbeelding 3 | 3. ábra | Obrázek 3 | Obrázok 3 | Figura 3 | Rys. 3 | Resim 3 |



Abbildung 4 | Illustration 4 | Figure 4 | Figura 4 | Afbeelding 4 | 4. ábra | Obrázek 4 | Obrázok 4 | Figura 4 | Rys. 4 | Resim 4 |

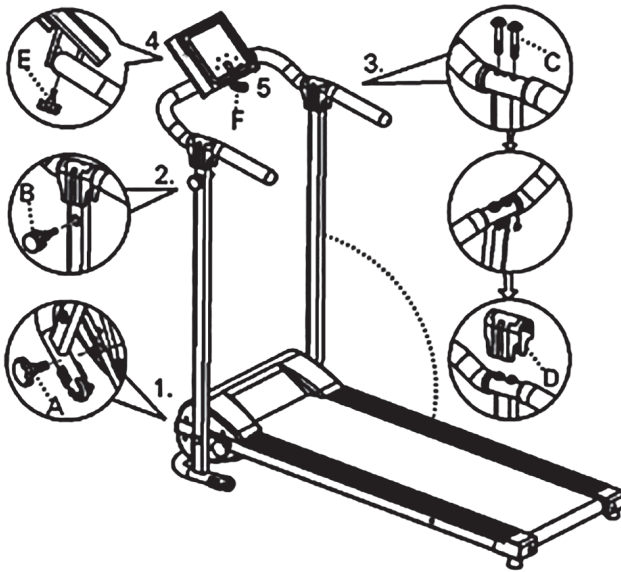

Abbildung 5 | Illustration 5 | Figure 5 | Figura 5 | Afbeelding 5 | 5. ábra | Obrázek 5 | Obrázok 5 | Figura 5 | Rys. 5 | Resim 5 |



Abbildung 6 | Illustration 6 | Figure 6 | Figura 6 | Afbeelding 6 | 6. ábra | Obrázek 6 | Obrázok 6 | Figura 6 | Rys. 6 | Resim 6 |

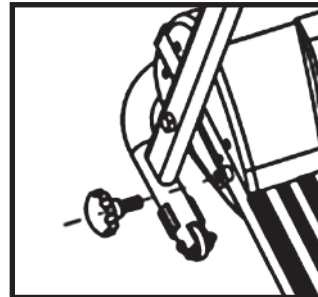

Abbildung 7 | Illustration 7 | Figure 7 | Figura 7 | Afbeelding 7 | 7. ábra | Obrázek 7 | Obrázok 7 | Figura 7 | Rys. 7 | Resim 7 |

## SICHERHEITSHINWEISE

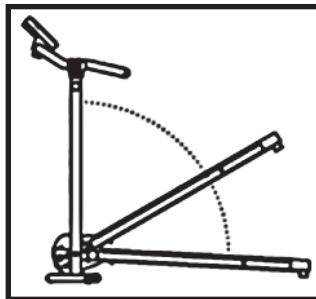

Lesen Sie die gesamte Gebrauchsanweisung, bevor Sie mit dem Aufbau beginnen und das Gerät in Betrieb nehmen. Bitte beachten Sie folgende Sicherheitshinweise:

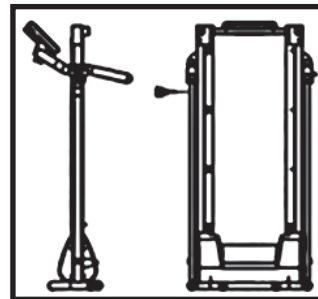
- Konsultieren Sie Ihren Arzt, bevor Sie mit dem Training beginnen.
- Sollten Sie beim Trainieren unter Schwindel, Übelkeit oder Brustschmerzen leiden, brechen Sie umgehend das Training ab und konsultieren Sie sofort Ihren Arzt.
- Das Laufband ist nicht für den Gebrauch durch Personen mit einem Gewicht über 120 kg geeignet. Das Gerät darf NICHT von mehreren Personen gleichzeitig benutzt werden!
- Dieses Gerät kann von Kindern ab 8 Jahren sowie von Personen mit reduzierten physischen, sensorischen oder mentalen Fähigkeiten oder Mangel an Erfahrung und/oder Wissen benutzt werden, wenn sie beaufsichtigt oder bezüglich des sicheren Gebrauchs des Gerätes unterwiesen wurden und die daraus resultierenden Gefahren verstanden haben. Kinder dürfen nicht mit dem Gerät spielen. Reinigung und Benutzer-Wartung dürfen nicht durch Kinder durchgeführt werden, es sei denn, sie sind älter als 8 Jahre und beaufsichtigt. Kinder jünger als 8 Jahre sind vom Gerät und der Anschlussleitung fernzuhalten.
- Halten Sie Haustiere vom Gerät fern.
- Kontrollieren Sie das Gerät vor jedem Gebrauch und stellen Sie sicher, dass alle Schrauben fixiert und alle Riegel gut eingerastet sind.
- Stellen Sie sicher, dass Hebel oder weitere Einstellungs-Mechanismen nicht Ihre Bewegungsfreiheit während des Gebrauchs beeinträchtigen.
- Halten Sie Hände und Füße von allen beweglichen Teilen fern.
- Stellen Sie sicher, dass vom Gerät jederzeit ohne jegliche Einschränkungen abgestiegen werden kann.
- Führen Sie niemals Objekte in Öffnungen am Gerät ein.
- Lassen Sie beim Verwenden des iWalk 2m Abstand an allen Seiten des Geräts, damit genügend Freifläche für das Absteigen gegeben ist und damit Kinder, Zuschauer und Haustiere weit genug entfernt sind.
- Stellen Sie sicher, dass Sie über genügend Platz für den Aufbau und den Gebrauch verfügen.
- Verwenden Sie das Laufband NIEMALS auf einem dicken Teppich, da dies verhindern kann, dass der Motor entsprechend belüftet wird.
- Dieses Laufband ist ausschließlich für den Heimgebrauch geeignet.
- Das Laufband sollte ausschließlich für den Gebrauch eingeschaltet werden. Ein

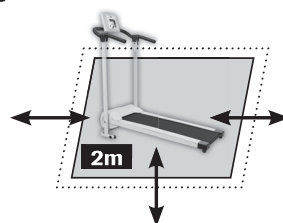

- zusammengeklapptes Laufband darf NICHT eingeschalten werden.
- Das Laufband erst zusammenklappen, wenn das Band vollständig zum Stillstand gekommen ist.
  - Machen Sie vor und nach jedem Training Dehnungsübungen.
  - Nehmen Sie vor, während und nach dem Training genügend Flüssigkeit (vorzugsweise Wasser) zu sich.
  - Tragen Sie beim Trainieren auf dem Laufband NIEMALS weite Kleidungsstücke, da sich diese im Gerät verfangen und zu Unfällen führen können. Tragen Sie Sportbekleidung.
  - Steigen Sie NIEMALS auf das Laufband, wenn Sie es in Betrieb nehmen. Zum Aufsteigen setzen Sie Ihre Füße vorerst auf die seitliche Laufbandabdeckung und beginnen Sie mit dem Training erst, wenn das Laufband bereits in Bewegung ist.
  - Beginnen Sie ihr Training NIEMALS mit hohem Tempo.
  - Personen mit körperlichen Einschränkungen oder ältere Personen MÜSSEN vor dem Gebrauch einen Arzt konsultieren.
  - Verwenden Sie das Gerät NICHT wenn Sie einen Herzschrittmacher oder ein anderes kardiologisches Gerät haben.
  - Schwangere müssen vor dem Gebrauch ihren Arzt konsultieren.
  - Tauschen Sie beschädigte Teile umgehend aus und verwenden Sie das Gerät erst wieder, wenn es vollständig repariert ist.
  - Verwenden Sie das Laufband NICHT wenn das Stromkabel beschädigt ist.
  - Trennen Sie das Laufband vom Stromnetz, wenn es nicht in Verwendung ist.
  - Lagern Sie das Laufband an einem sauberen und trockenen Ort.
  - **Es ist unbedingt erforderlich, den Notfallknopf am magnetischen Teil des Computers zu befestigen, da das Gerät sonst nicht startet. Die Klemme an der Schnur des Notfallknopfes ist während des Trainings IMMER an der Kleidung zu befestigen. Dies dient dazu, das Laufband im Notfall zum Stillstand zu bringen.**
  - Die Lauffläche des Bandes beträgt 98x34 cm.
  - Die Geräuschemission unter Belastung ist höher als ohne Last.

### MONTAGE (Abb. 3)

Ihr Laufband ist bereits vormontiert, folgen Sie nun den kommenden Schritten, um mit dem Training zu starten:

1. Platzieren Sie das Laufband auf einer freien, ebenen Fläche und entfernen Sie alle Verpackungsteile.
2. Bringen Sie die Haupt-Griffstützen in eine aufrechte Position und fixieren Sie diese mit den Sicherungsbolzen (A) (drehen Sie den Knauf im Uhrzeigersinn).
3. Platzieren Sie den Befestigungsknopf (B). Dieser hält die Hauptstange in Position.
4. Fixieren Sie mit Hilfe des Inbusschlüssels (H) und der Schrauben (C) die Griffe an den Haupt-Stützen. Decken Sie die Schrauben mit den Plastik-Abdeckungen (D) ab.
5. Fixieren Sie den Computer mittig mit der Computerfixierung (E).
6. **Platzieren Sie den Notfallknopf (F) am magnetischen Teil des Computers.**



## REINIGUNG UND SCHMIERUNG DES LAUFBANDES

Um die Innenseite des Bandes zu reinigen oder zu schmieren, müssen Sie das Band lockern. Dann fahren Sie mit Ihrer Hand und einem Tuch unter das Band, um etwaigen angesammelten Schmutz zu entfernen und geben Sie einen Tropfen Schmieröl an jede der Seiten (oben, unten und in der Mitte). Sobald Sie mit der Reinigung/Schmierung fertig sind, setzen Sie das Band wieder zusammen. Ihr Gerät ist mit einer Werkseinstellung versehen, eventuell bedarf es einer individuellen Anpassung, v.a. in den ersten Wochen. Die Änderungen bei der Spannung gehören zu den normalen Gebrauchserscheinungen.

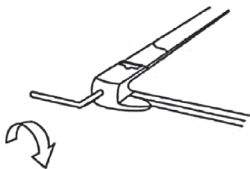

Drehen Sie auf beiden Seiten die Spanschrauben nach rechts, um das Band mehr zu spannen.

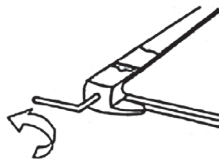









Drehen Sie auf beiden Seiten die Spanschrauben nach links, um das Band zu lockern.

## HINWEISE

- Tragen Sie stets saubere Sportschuhe, um eine Verunreinigung des Bandes zu verhindern.
- Verwenden Sie ein feuchtes Tuch, um die Außenseite des Bandes zu reinigen.
- Klappen Sie das Laufband zusammen und wischen oder saugen Sie die Oberflächen ab. Somit vermeiden Sie, dass Staub in das Gerät eindringt und zu Fehlfunktionen führt.
- Bevor Sie das Gerät reinigen/ warten, stellen Sie sicher, dass es ausgeschaltet und vom Strom getrennt ist.
- Verwenden Sie keine Lösungsmittel zur Reinigung des Gerätes.
- Hartnäckige, ölige, schmierige Flecken oder anderen Schmutz entfernen Sie mit einem milden Reinigungsmittel und einem Baumwolltuch von Ihrem Laufband. Entfernen Sie abschließend, mit einem trockenen Tuch überschüssiges Reinigungsmittel.
- Verwenden Sie am Bedienfeld keinerlei Flüssigkeiten oder Reinigungsmittel, ausschließlich ein trockenes Tuch.
- Tauchen Sie keinen der Teile des Gerätes in flüssige Reinigungsmittel.

## BEDIENUNGS DES COMPUTERS (ABB. 4):

Die Anzeige bietet Ihnen eine Auswahl an Funktionen, die den optimalen Gebrauch des Gerätes und der Programme ermöglichen.

-  **On/ Off:** Ein- und Ausschalten des Gerätes.
-  **Mode/Betriebsart:** Programmauswahl, Zeiteinstellung Datenanzeige am Bildschirm während Sie trainieren: Geschwindigkeit, Zeit, Distanz und Kalorienverbrauch
-  **Geschwindigkeit +/-:** Hier können Sie die Geschwindigkeit des Laufbandes einstellen. Der Geschwindigkeitsbereich liegt zwischen 1.0 und 10 km/h.
-  **Explorer:** dient zur Feststellung der bereits zurückgelegten Zeit, der Distanz und des erzielten Kalorienverbrauchs.
-  **LED Geschwindigkeits-Anzeige:** Zeigt die erreichte Trainingsgeschwindigkeit an.
-  **LED Zeit-Anzeige:** Zeigt die bereits verstrichene Trainingszeit an.
-  **LED Distanz-Anzeige:** Zeigt die zurückgelegte Trainingsstrecke an.
-  **LED Kalorien-Anzeige:** Zeigt die verbrauchten Kalorien an.
-  **Musik-Funktion:** 3.5 mm Audiokabel – Audio-Eingang.

**WICHTIG:** Um eine sichere Handhabung zu gewährleisten, verwenden Sie einen geerdeten Stromkreis. Eine Erdung reduziert die Gefahr eines elektrischen Schlages. Das Gerät muss an einen geerdeten Stromanschluss angeschlossen werden, der den jeweiligen lokalen Sicherheitsvorgaben und -standards entspricht. Sobald Sie das Gerät an den Strom anschließen, leuchten die LEDs auf und Sie hören 5x ein Piepen. Dies zeigt an, dass sich das Gerät im Standby-Modus befindet. Am Display wird folgendes angezeigt: “= = =”.





## PROBLEMBEHEBUNG:

Problem	Möglicher Grund	Lösung
Das Gerät lässt sich nicht einschalten/ läuft nicht.	Das Gerät ist nicht an den Strom angeschlossen.	Schließen Sie das Gerät an die Stromversorgung an.
Das Gerät lässt sich nicht einschalten/ läuft nicht.	Das Gerät ist ausgeschaltet	Betätigen Sie den ON/ OFF Knopf.
Das Gerät lässt sich nicht einschalten/ läuft nicht.	Die Stromspannung ist zu gering	Warten Sie, bis die Stromversorgung wieder richtig funktioniert.
<b>Das Gerät lässt sich nicht einschalten/ läuft nicht.</b>	<b>Der Notfallknopf ist nicht befestigt.</b>	<b>Befestigen Sie den Notfallknopf am magnetischen Teil des Computers.</b>

## ZUSAMMENKLAPPEN DES LAUFBANDES: (ABB.5-7)

1. Drehen Sie den Sicherungsbolzen gegen den Uhrzeigersinn.
2. Heben Sie den unteren Teil des Geräts an.
3. Ziehen Sie den Befestigungsknopf heraus und platzieren Sie ihn im Loch der Hauptstützen.
4. Nun können Sie Ihr Laufband schieben, indem Sie die Griffe mit beiden Händen festhalten und absenken, sodass die Räder den Boden berühren.

## INBETRIEBNAHME:

1. Schließen Sie das Kabel an die Stromversorgung an.
2. Drücken Sie den Knopf am Boden/ Sockel des Laufbandes. Dieser leuchtet dann auf.
3. Das Bedienfeld zeigt 0 an.
4. Wählen Sie eines der vorgegebenen Programme wie im Punkt VORGEGEBENE PROGRAMME beschrieben, oder das manuelle Training wie im Punkt MANUELES TRAINING beschrieben aus.

## MUSIK FUNKTION:

Schließen Sie das 3,5 mm Audiokabel mit einem Ende am Audio-Eingang des Bedienfelds und mit dem anderen an Ihrem Musikgerät (Smartphone, MP3 Player, CD-Player, etc.) an. So können Sie während des Trainings Musik genießen!

## Technische Daten:

220V – 240V ~, 50/60Hz 735W

Baujahr: 2018

Anwenderklasse: HB (H = Heimbereich, B = mittlere Genauigkeit)

Maximales Benutzergewicht: 120kg

Klasse: EN ISO 20957-1



Dieses Produkt entspricht den Europäischen Richtlinien.



Nur zur Verwendung in Innenräumen.



Entsorgen Sie das Produkt am Ende seiner Lebensdauer deshalb nicht mit dem normalen Hausmüll. Bringen Sie es zu einer Sammelstelle zum Recycling von elektrischen und elektronischen Geräten. Dies wird durch dieses Symbol auf dem Produkt, in der Bedienungsanleitung und auf der Verpackung angegeben. Informieren Sie sich über Sammelstellen, die von Ihrem Händler oder der lokalen Behörde betrieben werden. Die Wiederverwertung und das Recycling von Altgeräten ist ein wichtiger Beitrag zum

Schutz unserer Umwelt.

Hergestellt in China

## SAFETY INSTRUCTIONS



Read the entire user manual before you start assembling the device and put it into operation. Please note the following safety instructions:

- Consult your doctor prior to exercise.
- If you experience dizziness, nausea or chest pain while exercising, stop exercising straightaway and consult your doctor immediately.
- The treadmill is not suitable for use by persons weighing more than 120 kg. The device is NOT to be used by several people at the same time!
- This device may be used by children from 8 years of age, or by persons with reduced physical, sensory or mental capabilities or lack of experience and / or knowledge, if they have been supervised or instructed in the safe use of the device and have understood the hazards arising therefrom. Children are not allowed to play with the machine. Cleaning and user maintenance must not be performed by children unless they are over 8 years old and supervised. Children younger than 8 years are to be kept away from the machine and the connecting cable.
- Keep pets away from the machine.
- Check the device before each use and make sure that all screws are fixed and that all latches are firmly engaged.
- Make sure that levers or other adjustment mechanisms do not affect your freedom of movement during use.
- Keep hands and feet away from all moving parts.
- Make sure that the unit can be dismantled at any time without any restrictions.
- Never insert objects in openings on the device.
- When using the iWalk, keep a distance of 2m clear on each side of the device to allow enough space to dismount and so that children, spectators and pets are kept far enough away.
- Make sure you have enough space for set up and use.
- NEVER use the treadmill on a thick carpet, as this may prevent the motor from being adequately ventilated.
- This treadmill is for home use only.
- The treadmill should only be switched on for use. A folded treadmill must NOT be switched on.
- Only fold the treadmill when the belt has come to a complete stop.
- Perform stretching exercises before and after each workout.
- Take enough fluid (preferably water) before, during and after exercise.
- NEVER wear loose clothing while exercising on the treadmill as these may catch

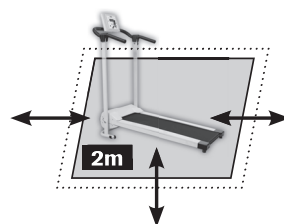

in the unit and cause an accident. Wear sportswear.

- NEVER climb onto the treadmill when you put it into operation. To mount, put your feet temporarily on the treadmill covers to each side, and start exercising only when the treadmill is already moving.
- NEVER start your training at high speed.
- Persons with physical disabilities or elderly persons MUST consult a doctor before use.
- DO NOT use the device if you have a pacemaker or other cardiac device.
- Pregnant women should consult their doctor before use.
- Immediately replace damaged parts and do not use the device until it is completely repaired.
- DO NOT use the treadmill if the power cord is damaged.
- Disconnect the treadmill from the mains when not in use.
- Store the treadmill in a clean and dry place.
- **It is essential to attach the emergency button to the magnetic part of the computer, otherwise the unit will not start. ALWAYS attach the clamp of the emergency button cord to your clothing during training. This serves to bring the treadmill to a standstill in an emergency.**
- The tread of the belt is 98x34 cm.
- The noise emission under load is higher than without load.

### ASSEMBLY (Fig. 3)

Your treadmill is already preassembled, now follow the steps in order to begin exercising:

1. Place the treadmill on a flat, level surface and remove all packaging.
2. Bring the main handle posts into an upright position and secure them with the locking bolts (A) (turn the knob clockwise).
3. Place the fixing knob (B). This holds the main bar in position.
4. Use the Allen key (H) and screws (C) to secure the handles to the main posts. Connect the cable of the computer and cover the screws with the plastic covers (D).
5. Secure the computer in the center with the computer fixing (E).
6. **Place the emergency button (F) on the magnetic part of the computer.**

### CLEANING AND LUBRICATION OF THE TREADMILL

To clean or lubricate the inside of the belt, you must loosen the belt. Then slide your hand and a cloth under the belt to remove any accumulated dirt and add a drop of lubricating oil to each side (top, bottom and center). Once you are done with the cleaning / lubrication, reassemble the belt. Your device is equipped with a factory setting, it may require an individual adjustment, especially in the first few weeks. The changes in tension are a normal occurrence.

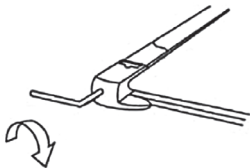

Turn the tension screws to the right on both sides to tighten the band.

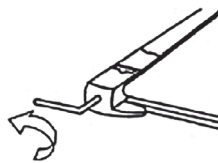

Turn the tension screws to the left on both sides to loosen the band.

## SUGGESTIONS

- Always wear clean sports shoes to prevent contamination of the belt.
- Use a damp cloth to clean the outside of the belt.
- Fold the treadmill together and wipe or vacuum the surfaces. This will prevent dust from entering the unit and causing it to malfunction.
- Before cleaning / servicing the unit, make sure it is switched off and disconnected from the power supply.
- Do not use solvents to clean the device.
- Remove stubborn, oily, greasy stains or other dirt from your treadmill with a mild detergent and cotton cloth. Finally, remove excess detergent with a dry cloth.
- Do not use any liquids or cleaning agents on the control panel, only a dry cloth.
- Do not immerse any of the parts of the device in liquid detergents.

## OPERATING THE COMPUTER (FIG. 4):

The display offers you a selection of functions that allow optimal use of the device and the programs.

 **On / Off:** Turning the device on and off.

 **Mode:** Program Selection, Timing Data display on screen while you're training: speed, time, distance, and calories burned

 **Speed +/- :** Allows you to set the treadmill speed. The speed range is between 1.0 and 10 km/h.

 **Explorer:** is used to determine the amount of time already traveled, distance, and calories burned.

 **LED Speed Indicator:** Indicates the speed of your workout.

 **LED Time Display:** Indicates the elapsed training time.

 **LED Distance Display:** Displays the distance covered.

 **LED Calorie Indicator:** Shows calories burned.

 **Music feature:** 3.5mm audio cable - audio input.

**IMPORTANT:** For safe handling, use a grounded circuit. Grounding reduces the risk of electric shock. The equipment must be connected to a grounded electrical outlet that complies with local safety guidelines and standards. As soon as you connect the device to the power, the LEDs light up and you hear 5 beeps. This indicates that the device is in standby mode. The display shows: „= =“.

## TROUBLE SHOOTING:

Problem	Possible reason	Solution
The device does not turn on / does not work.	The device is not connected to the power.	Connect the device to the power supply.
The device does not turn on / does not work.	The device is switched off	Press the ON / OFF button.
The device does not turn on / does not work.	The voltage is too low.	Wait for the power to work properly again.
<b>The device does not turn on / does not work.</b>	<b>The emergency button is not attached.</b>	<b>Attach the emergency button to the magnetic part of the computer.</b>

## HOW TO FOLD THE TREADMILL: (FIG.5-7)

1. Turn the locking bolt counter clockwise.
2. Lift the lower part of the device.
3. Pull out the fixing knob and place it in the hole of the main supports.
4. Now you can slide your treadmill by holding the handles with both hands and lowering so that the wheels touch the ground.



### START-UP:

1. Connect the cable to the power supply.
2. Press the button on the bottom / base of the treadmill. This lights up then.
3. The control panel displays 0.
4. Select one of the pre-defined programs as described in the item PROGRAMS, or manual training as described in MANUAL TRAINING.

### MUSIC FUNCTION:

Connect the 3.5mm audio cable to one end of the audio input on the Control panel and the other one on your music device (smartphone, MP3 player, CD player, etc.). You can enjoy music while exercising!

### Technical specifications:

220V - 240V ~, 50/60Hz 735W

Year of construction: 2018

User class: HB (H = home area, B = medium accuracy)

Maximum user weight: 120kg

Class: EN ISO 20957-1



This product complies with the European directives.



For indoor use only.



Do not dispose this product at the end of its service life through normal domestic waste. It has to be disposed through a collection agency that recycles electric and electronic devices. This is pointed out by the symbol on the product, in the instruction manual, and on the packaging. Please inquire about local collection agencies that may be operated by your distributor or your municipal administration. By recycling, making use of the materials, or other forms of recycling old units you are making an important contribution to protecting our environment.

Made in China

FR

## CONSIGNES DE SÉCURITÉ



Lisez le manuel d'utilisation en entier avant de commencer l'assemblage et de mettre l'appareil en service. Veuillez prendre note des consignes de sécurité suivantes :

- Consultez votre médecin avant de commencer l'entraînement.
- Si vous ressentez des étourdissements, des nausées ou des douleurs thoraciques pendant l'entraînement, cessez immédiatement l'exercice et consultez immédiatement votre médecin.
- Le tapis de course ne convient pas aux personnes pesant plus de 120 kg. L'appareil ne peut PAS être utilisé par plusieurs personnes en même temps !
- Cet appareil peut être utilisé par des enfants dès 8 ans ou par des personnes ayant des capacités physiques, sensorielles ou mentales réduites ou manquant d'expérience et/ou de connaissances, s'ils ont été informés ou sont supervisés pour une utilisation sûre de l'appareil et ont compris les dangers qui en découlent. Les enfants ne sont pas autorisés à jouer avec l'appareil. Le nettoyage

et la maintenance par l'utilisateur ne doivent pas être effectués par des enfants à moins qu'ils aient plus de 8 ans et qu'ils soient surveillés. Les enfants de moins de 8 ans doivent être tenus à l'écart de l'appareil et du câble de connexion.

- Tenez les animaux domestiques éloignés de l'appareil.
- Vérifiez l'appareil avant chaque utilisation et assurez-vous que toutes les vis sont bien fixées et que tous les loquets sont fermement engagés.
- Assurez-vous que les leviers ou autres mécanismes de réglage n'affectent pas votre liberté de mouvement pendant l'utilisation.
- Gardez les mains et les pieds éloignés de toutes les pièces mobiles.
- Assurez-vous que l'appareil peut être démonté à tout moment sans aucune restriction.
- N'insérez jamais d'objets dans les ouvertures de l'appareil.
- Lorsque vous utilisez l'iWalk, laissez 2 m d'espace tout autour de l'appareil afin de faciliter la descente de celui-ci et de garder les enfants, les spectateurs et les animaux domestiques suffisamment éloignés.
- Assurez-vous d'avoir suffisamment d'espace pour l'installation et l'utilisation.
- N'utilisez JAMAIS le tapis de course sur un tapis épais, car cela pourrait empêcher le moteur de bien ventiler.
- Ce tapis de course est destiné à un usage domestique uniquement.
- Le tapis de course ne doit être allumé que pendant son utilisation. Un tapis de course plié NE DOIT JAMAIS être allumé.
- Ne pliez le tapis de course que lorsque le tapis est complètement arrêté.
- Faites des exercices d'étirement avant et après chaque entraînement.
- Buvez suffisamment (de préférence de l'eau) avant, pendant et après l'entraînement.
- Ne portez JAMAIS de vêtements amples lorsque vous vous entraînez sur le tapis de course, car ils pourraient se coincer dans l'appareil et provoquer un accident. Portez des vêtements de sport.
- Ne montez JAMAIS sur le tapis de course lorsque vous le mettez en marche. Pour démarrer, posez tout d'abord vos pieds sur les bords du tapis et commencez à vous entraîner uniquement lorsque le tapis de course est déjà en mouvement.
- NE commencez JAMAIS votre entraînement à haute vitesse.
- Les personnes ayant un handicap physique ou les personnes âgées DOIVENT consulter un médecin avant toute utilisation.
- N'utilisez PAS l'appareil si vous portez un pacemaker ou tout autre appareil cardiaque.
- Les femmes enceintes doivent consulter leur médecin avant utilisation.
- Remplacez immédiatement toute pièce endommagée et n'utilisez pas l'appareil

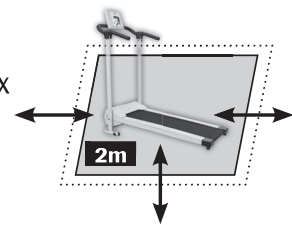



avant qu'il ne soit complètement réparé.

- N'utilisez PAS le tapis de course si le cordon d'alimentation est endommagé.
- Débranchez le tapis de course du secteur lorsqu'il n'est pas utilisé.
- Rangez le tapis de course dans un endroit propre et sec.
- **Il est essentiel d'attacher le bouton d'urgence à la partie magnétique de la console, sinon l'appareil ne démarrera pas. Pendant l'entraînement, attachez TOUJOURS la pince reliée au cordon du bouton d'urgence à vos vêtements. Cela permet d'immobiliser le tapis de course en cas d'urgence.**
- La surface du tapis est de 98 x 34 cm.
- L'émission de bruit avec charge est plus élevée que sans charge.

### ASSEMBLAGE (Fig. 3)

Votre tapis de course est déjà pré-assemblé, respectez les étapes suivantes afin de pouvoir commencer votre entraînement :

1. Placez le tapis de course sur une surface plane et horizontale et retirez tous les emballages.
2. Mettez les bras de support en position verticale et fixez-les à l'aide des boulons de sécurité (A) (tournez la poignée dans le sens des aiguilles d'une montre).
3. Placez le bouton de fixation (B). Cela permet de maintenir la barre principale.
4. Utilisez la clé Allen (H) et les vis (C) pour fixer les poignées aux bras de support principaux. Couvrez les vis avec les caches en plastique (D).
5. Fixez la console au centre avec la fixation de la console (E).
6. **Placez le bouton d'urgence (F) sur la partie magnétique de la console.**

### NETTOYAGE ET LUBRIFICATION DU TAPIS DE COURSE

Pour nettoyer ou lubrifier l'intérieur du tapis, vous devez détendre le tapis. Ensuite, faites glisser votre main et un chiffon sous le tapis pour enlever toute la saleté accumulée et ajoutez une goutte d'huile lubrifiante de chaque côté (haut, bas et centre). Une fois que vous avez terminé le nettoyage/la lubrification, retendez le tapis. Votre appareil est livré avec un réglage d'usine et peut nécessiter un réglage individuel, surtout dans les premières semaines. Les variations de tension sont des phénomènes de fonctionnement normal.

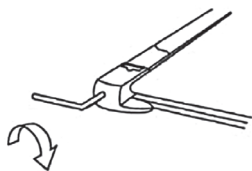

Tournez les vis de serrage des deux côtés vers la droite pour tendre davantage le tapis.

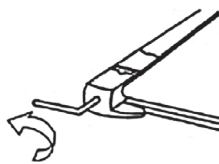

Tournez les vis de serrage des deux côtés vers la gauche pour détendre le tapis.









### NOTES

- Portez toujours des chaussures de sport propres pour éviter de salir le tapis.
- Utilisez un chiffon humide pour nettoyer la surface du tapis.
- Repliez le tapis de course et essuyez ou aspirez les surfaces. Ceci empêchera la poussière de pénétrer dans l'appareil et de provoquer un dysfonctionnement.
- Avant de nettoyer/entretenir l'appareil, assurez-vous qu'il est éteint et débranché de l'alimentation électrique.
- N'utilisez pas de solvants pour nettoyer l'appareil.
- Enlevez les taches tenaces, huileuses et graisseuses ou toute autre saleté sur votre tapis de course avec un détergent doux et un chiffon en coton. Enfin, retirez l'excès de détergent avec un chiffon sec.
- N'utilisez aucun liquide ou produit de nettoyage sur l'écran de la console, uniquement un chiffon sec.
- Ne plongez aucune des pièces de l'appareil dans des détergents liquides.



## UTILISATION DE LA CONSOLE (FIG. 4) :

L'écran vous propose une sélection de fonctions qui permettent une utilisation optimale de l'appareil et des programmes.

-  **On/Off** : Mise sous et hors tension.
-  **Mode** : Sélection du programme, affichage des données de pendant votre entraînement : vitesse, durée, distance et nombre de calories brûlées
-  **Vitesse +/-** : Vous permet de régler la vitesse du tapis de course. La plage de vitesse est comprise entre 1,0 et 10 km/h.
-  **Explorateur** : Permet de déterminer le temps écoulé, la distance parcourue et les calories brûlées.
-  **Indicateur LED de vitesse** : Affiche votre vitesse d'entraînement.
-  **Indicateur LED de temps** : Affiche le temps d'entraînement écoulé.
-  **Indicateur LED de distance** : Affiche la distance parcourue.
-  **Indicateur LED de calories** : Affiche les calories brûlées.
-  **Fonction musique** : Câble audio 3,5 mm - entrée audio.

**IMPORTANT** : Pour une utilisation en toute sécurité, utilisez un circuit électrique relié à la terre. La mise à la terre réduit le risque de choc électrique. L'équipement doit être branché sur une prise électrique mise à la terre conforme aux normes et standards de sécurité locaux. Dès que vous branchez l'appareil sur l'alimentation, les LED s'allument et vous entendez 5 bips. Ceci indique que l'appareil est en mode veille. L'affichage indique : „= = =“.

## RÉSOLUTION DE PROBLÈMES :

Problème	Raison possible	Solution
L'appareil ne s'allume pas/ne fonctionne pas.	L'appareil n'est pas connecté à l'alimentation.	Connectez l'appareil à l'alimentation électrique.
L'appareil ne s'allume pas/ne fonctionne pas.	L'appareil est éteint	Appuyez sur le bouton ON/OFF.
L'appareil ne s'allume pas/ne fonctionne pas.	La tension est trop faible.	Attendez que l'alimentation fonctionne à nouveau correctement
<b>L'appareil ne s'allume pas/ne fonctionne pas.</b>	<b>Le bouton d'urgence n'est pas attaché.</b>	<b>Attachez le bouton d'urgence à la partie magnétique de la console.</b>

## COMMENT PLIER LE TAPIS DE COURSE : (FIG. 5-7)

1. Tournez le boulon de sécurité dans le sens antihoraire.
2. Soulevez la partie inférieure de l'appareil.
3. Retirez le bouton de fixation et placez-le dans le trou de la structure principale.
4. Vous pouvez désormais faire glisser votre tapis de course en tenant les poignées avec les deux mains et en les abaissant, afin que les roues touchent le sol.

## MISE EN MARCHÉ :

1. Connectez le câble à l'alimentation électrique.
2. Appuyez sur le bouton situé sur le bas/la base du tapis de course. Le bouton s'allume alors.
3. L'écran affiche 0.
4. Sélectionnez l'un des programmes prédéfinis comme décrit dans la rubrique PROGRAMMES ou l'entraînement personnalisé comme décrit dans ENTRAÎNEMENT PERSONNALISÉ.

## FONCTION MUSIQUE :

Connectez une extrémité du câble audio 3,5 mm à l'entrée audio située sur la console et l'autre sur votre appareil de musique (smartphone, lecteur MP3, lecteur CD, etc.). Vous pouvez ainsi écouter de la musique pendant votre entraînement !





### Informations techniques :

220V – 240V ~, 50/60Hz 735W

Année de construction : 2018

Classe d'utilisateur : HB (H = zone d'origine, B = précision moyenne)

Poids maximum de l'utilisateur : 120 kg

Classe : EN ISO 20957-1



Ce produit satisfait aux normes européennes.



Uniquement pour utilisation dans des pièces intérieures



Ne jetez pas le produit aux déchets ménagers à la fin de sa durée de vie. Apportez-le à un point de collecte pour le recyclage des appareils électriques et électroniques. Cela est indiqué par le symbole présent sur le produit, le mode d'emploi et l'emballage. Informez-vous des points de collecte mis à disposition par votre commerçant ou l'autorité locale. La réutilisation et le recyclage des appareils usagés sont une contribution importante à la protection de notre environnement.

Fabriqué en Chine

IT

## AVVISI DI SICUREZZA



Leggere l'intero manuale dell'utente prima di iniziare il montaggio e mettere in funzione il dispositivo. Si prega di seguire le seguenti istruzioni di sicurezza:

- Consultare il proprio medico curante prima di iniziare l'allenamento.
- In caso di capogiri, nausea o dolore toracico durante l'allenamento, interrompere immediatamente l'allenamento e consultare subito il medico.
- Il tapis roulant non è adatto all'uso da parte di persone con un peso superiore a 120 kg. Il dispositivo NON può essere utilizzato da più persone contemporaneamente!
- Questo dispositivo può essere utilizzato da bambini di età pari o superiore a 8 anni, o da persone con ridotte capacità fisiche, sensoriali o mentali o che non hanno le necessarie esperienze e / o conoscenze solo sotto supervisione o solo se istruiti sull'uso sicuro del dispositivo e ne hanno compreso i rischi derivanti. I bambini non sono autorizzati a giocare con il dispositivo. La pulizia e la manutenzione di competenza dell'utente non devono essere eseguite dai bambini a meno che non abbiano più di 8 anni e siano sotto supervisione. I bambini con meno di 8 anni devono essere tenuti lontani dal dispositivo e dal cavo di collegamento.
- Tenere gli animali domestici lontani dal dispositivo.
- Controllare il dispositivo prima di ogni utilizzo, assicurarsi che tutte le viti siano fissate e che tutti i fermi siano ben innestati.
- Assicurarsi che le leve o altri meccanismi di regolazione non influiscano sulla libertà di movimento durante l'uso.



- Tenere mani e piedi lontani da tutte le parti mobili.
- Assicurarsi che l'unità possa essere smontata in qualsiasi momento senza restrizioni.
- Non inserire mai oggetti nelle aperture sul dispositivo.
- Quando si utilizza iWalk, lasciare libera una distanza di 2 m su tutti i lati del dispositivo in modo da avere spazio sufficiente per poter scendere e per tenere bambini, spettatori e animali domestici abbastanza lontano.
- Assicurarsi di avere abbastanza spazio per l'installazione e l'uso.

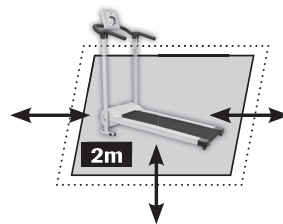

- Non utilizzare MAI il tapis roulant su un tappeto spesso, in quanto ciò potrebbe impedire l'adeguata ventilazione del motore.
- Questo tapis roulant è solo per uso domestico.
- Il tapis roulant deve essere acceso solo per l'uso. Un tapis roulant piegato NON deve essere acceso.
- Sollevare il tapis roulant solo quando il nastro si è fermato completamente.
- Eseguire degli esercizi di stretching prima e dopo ogni allenamento.
- Assumere liquidi a sufficienza (preferibilmente acqua) prima, durante e dopo l'allenamento.
- Non indossare MAI indumenti larghi mentre ci si allena sul tapis roulant perché potrebbero impigliarsi nel dispositivo e causare un incidente. Indossare abbigliamento sportivo.
- Non salire MAI sul tapis roulant quando lo si sta accedendo. Per iniziare, mettere prima i piedi sul copertura laterale del tapis roulant e iniziare a allenarsi solo quando il tapis roulant è già in movimento.
- Non iniziare MAI l'allenamento ad alta velocità.
- Le persone con disabilità fisiche o le persone anziane DEVONO consultare un medico prima dell'uso.
- NON usare il dispositivo se si indossa un pacemaker o un altro dispositivo cardiaco.
- Le donne incinte devono consultare il proprio medico prima dell'uso.
- Sostituire immediatamente le parti danneggiate e non utilizzare il dispositivo fino a quando non viene completamente riparato.
- NON usare il tapis roulant se il cavo di alimentazione è danneggiato. In questo caso, contattare un negozio specializzato.
- Scollegare il tapis roulant dalla rete elettrica quando non in uso.
- Conservare il tapis roulant in un luogo pulito e asciutto.
- **È essenziale collegare il pulsante di emergenza alla parte magnetica del computer, altrimenti il dispositivo non si avvia. Fissare SEMPRE il morsetto al cavo del pulsante di emergenza agli abiti durante l'allenamento. Questo serve a fermare il tapis roulant in caso di emergenza.**

- La superficie di scorrimento del nastro è di 98x34 cm.
- L'emissione di rumore sotto carico è superiore a quella senza carico.

### MONTAGGIO (FIG. 3)

Il tapis roulant è già premontato, basta seguire i passaggi per cominciare l'allenamento:

1. Posizionare il tapis roulant su una superficie libera, piatta e orizzontale e rimuovere tutti gli imballaggi.
2. Portare i manubri principali in posizione verticale e fissarli con i bulloni di bloccaggio (A) (ruotare la manopola in senso orario).
3. Posizionare la manopola di fissaggio (B) che mantiene la barra principale in posizione.
4. Utilizzare la chiave esagonale (H) e le viti (C) per fissare le maniglie ai montanti principali. Coprire le viti con le coperture di plastica (D).
5. Fissare il computer al centro con il fissaggio del computer (E).
6. **Posizionare il pulsante di emergenza (F) sulla parte magnetica del computer.**

### PULIZIA E LUBRIFICAZIONE DEL TAPIS ROULANT

Per pulire o lubrificare l'interno del nastro, allentare il nastro. Quindi far scorrere la mano e un panno sotto il nastro per rimuovere lo sporco accumulato e aggiungere una goccia di olio lubrificante su ciascun lato (superiore, inferiore e centrale). Una volta terminata la pulizia / lubrificazione, rimontare il nastro. Il dispositivo è impostato di fabbrica e potrebbe richiedere una regolazione individuale, soprattutto nelle prime settimane. I cambiamenti di tensione sono normali.

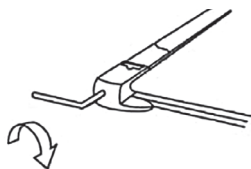

Ruotare le viti di serraggio verso destra su entrambi i lati per stringere maggiormente il nastro.

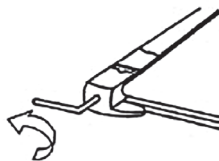

Ruotare le viti di serraggio verso sinistra su entrambi i lati per allentare il nastro.

### NOTE

- Indossare sempre scarpe sportive pulite per evitare di sporcare il tapis roulant.
- Usare un panno umido per pulire l'esterno del nastro.
- Piegarlo il tapis roulant e pulire o aspirare le superfici. Ciò eviterà l'ingresso di polvere nel dispositivo causandone il malfunzionamento.
- Prima di pulire / riparare il dispositivo, assicurarsi che sia spento e scollegato dall'alimentazione.
- Non usare solventi per pulire il dispositivo.
- Rimuovere le macchie ostinate, oleose, untuose o altro sporco dal tapis roulant con un detergente delicato e un panno di cotone. Infine, rimuovere il detergente in eccesso con un panno asciutto.
- Non utilizzare liquidi o detersivi sul pannello di controllo, ma solo un panno asciutto.
- Non immergere nessuna parte del dispositivo in detersivi liquidi.

### FUNZIONAMENTO DEL COMPUTER (FIG. 4):

Il display offre una selezione di funzioni che consentono un utilizzo ottimale del dispositivo e dei programmi.

 **On / Off:** Accensione e spegnimento.

 **Modalit :** Selezione del programma, visualizzazione dei dati di temporizzazione sullo schermo durante l'allenamento: velocit , tempo, distanza e calorie bruciate.

 **Velocit  +/- -:** Consente di impostare la velocit  del tapis roulant. La gamma di velocit    compresa tra 1,0 e 10 km / h.

 **Explorer:** viene utilizzato per determinare la quantit  di tempo gi  trascorso, la distanza e le calorie bruciate.

 **Indicatore di velocit  LED:** indica la velocit  dell'allenamento.

 **Display orario LED:** indica il tempo di allenamento trascorso.

 **Display LED:** Visualizza la distanza percorsa.

 **Indicatore di calorie a LED:** mostra le calorie bruciate.

 **Funzione musicale:** cavo audio da 3,5 mm - ingresso audio.



**IMPORTANTE:** per garantire un uso sicuro, utilizzare un circuito con messa a terra. La messa a terra riduce il rischio di scosse elettriche. Il dispositivo deve essere collegato a una presa elettrica dotata di messa a terra conforme alle normative e agli standard di sicurezza locali. Non appena si collega il dispositivo all'alimentazione, i LED si accendono e si sentono 5 bip. Ciò indica che il dispositivo è in modalità standby. Il display mostra: „= = =“.

#### RISOLUZIONE DEI PROBLEMI:

Problema	Possibile causa	Soluzione
Il dispositivo non si accende / non funziona.	Il dispositivo non è collegato all'alimentazione.	Collegare il dispositivo all'alimentazione.
Il dispositivo non si accende / non funziona.	Il dispositivo è spento	Premere il pulsante ON / OFF.
Il dispositivo non si accende / non funziona.	La tensione è troppo bassa.	Attendere che la corrente funzioni di nuovo correttamente.
<b>Il dispositivo non si accende / non funziona.</b>	<b>Il pulsante di emergenza non è collegato.</b>	<b>Attaccare il pulsante di emergenza alla parte magnetica del computer.</b>

#### COME PIEGARE IL TAPIS ROULANT: (FIG.5-7)

1. Ruotare il bullone di sicurezza in senso antiorario.
2. Sollevare la parte inferiore del dispositivo.
3. Estrarre la manopola di fissaggio e posizionarla nel foro dei supporti principali.
4. Ora puoi far scorrere il tapis roulant tenendo le maniglie con entrambe le mani e abbassando in modo che le ruote tocchino il suolo.

#### MESSA IN FUNZIONE:

1. Collegare il cavo all'alimentazione.
2. Premere il pulsante nella parte inferiore / base del tapis roulant che si accenderà.
3. Il pannello di controllo visualizza 0.
4. Selezionare uno dei programmi predefiniti come descritto nella voce PROGRAMMI o l'allenamento manuale come descritto in TRAINING MANUALE.

#### FUNZIONE MUSIC:

Collegare il cavo audio da 3,5 mm a un'estremità dell'ingresso audio sul pannello di controllo e l'altro sul dispositivo musicale (smartphone, lettore MP3, Lettore CD, ecc.). Così puoi goderti la musica mentre ti alleni!

#### Dati tecnici:

220 V - 240 V ~, 50/60 Hz 735W

Anno di costruzione: 2018

Classe di applicazione: HB (H = home area, B = media precisione)

Peso massimo utente: 120 kg

Classe: EN ISO 20957-1



Questo prodotto è conforme alle normative europee.



Solo per uso interno



Al termine della sua durata della vita, il prodotto non deve essere smaltito con i normali rifiuti domestici. Si prega di portarlo in un centro di raccolta per il riciclaggio di apparecchiature elettriche ed elettroniche. Tale procedura è segnalata anche da questo simbolo presente sul prodotto, nelle istruzioni per l'uso e sulla confezione dello stesso. Si prega di informarsi sui centri di raccolta gestiti dal proprio rivenditore o dalle autorità locali. La riutilizzazione e il riciclaggio di vecchi apparecchi costituiscono un contributo importante per la tutela dell'ambiente.

Fabbricato in Cina

## VEILIGHEIDSINSTRUCTIES



Lees de volledige gebruikershandleiding voordat u begint met het monteren en in gebruik nemen van het apparaat. Houd rekening met de volgende veiligheidsinstructies:

- Raadpleeg uw arts voordat u begint met trainen.
- Als u last krijgt van duizeligheid, misselijkheid of pijn op de borst tijdens het trainen, stop dan onmiddellijk met trainen en neem onmiddellijk contact op met uw arts.
- De loopband is niet geschikt voor gebruik door personen met een gewicht van meer dan 120 kg. Het apparaat mag NIET door meerdere personen tegelijkertijd worden gebruikt!
- Dit apparaat kan worden gebruikt door kinderen van 8 jaar of door personen met verminderde fysieke, sensorische of mentale capaciteiten of gebrek aan ervaring en / of kennis, als zij onder toezicht staan of geïnstrueerd zijn over het veilige gebruik van het apparaat en de daaruit voortvloeiende gevaren hebben begrepen. Kinderen mogen niet met het apparaat spelen. Reiniging en gebruikersonderhoud mogen niet door kinderen worden uitgevoerd, tenzij ze ouder dan 8 jaar zijn en onder toezicht staan. Kinderen jonger dan 8 jaar moeten uit de buurt van het apparaat en de verbindingkabel worden gehouden.
- Houd huisdieren uit de buurt van het apparaat.
- Controleer het apparaat voor elk gebruik en zorg ervoor dat alle schroeven zijn bevestigd en dat alle vergrendelingen stevig vastzitten.
- Zorg ervoor dat hendels of andere afstelmechanismen geen invloed hebben op uw bewegingsvrijheid tijdens het gebruik.
- Houd handen en voeten weg van alle bewegende delen.
- Zorg dat op elk moment en zonder enige beperking van het apparaat afgestapt kan worden.
- Steek nooit voorwerpen in openingen op het apparaat.
- Als u de iWalk gebruikt, laat dan alle zijden van het apparaat 2 m afstand zodat er voldoende ruimte is om af te stappen en om kinderen, toeschouwers en huisdieren ver genoeg weg te houden.
- Zorg dat u voldoende ruimte hebt om op te stellen en te gebruiken.
- Gebruik de loopband NOOIT op een dik tapijt, omdat dit kan voorkomen dat de motor voldoende geventileerd wordt.
- Deze loopband is alleen voor thuisgebruik.
- De loopband mag alleen worden ingeschakeld voor gebruik. Een samengevouwen loopband mag NIET worden ingeschakeld.
- Klap de loopband pas in als de riem volledig tot stilstand is gekomen.

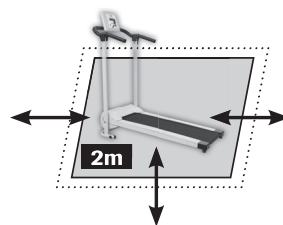

- Doe rekoefeningen voor en na elke training.
- Neem voldoende vocht (bij voorkeur water) vóór, tijdens en na het sporten.
- Draag NOOIT losse kleding tijdens het trainen op de loopband, want deze kan vast komen te zitten in het apparaat en een ongeluk veroorzaken. Draag sportkleding.
- Klim NOOIT op de loopband wanneer u hem begint te gebruiken. Om aan de slag te gaan, plaatst u uw voeten voorlopig op de zijkant van de loopband en begint u pas te trainen als de loopband al in beweging is.
- Begin NOOIT met hoge snelheid aan het trainen.
- Personen met een lichamelijke handicap of ouderen MOETEN een arts raadplegen voor gebruik.
- Gebruik het apparaat NIET als u een pacemaker of ander hartapparaat heeft.
- Zwangere vrouwen moeten vóór gebruik hun arts raadplegen.
- Vervang beschadigde onderdelen onmiddellijk en gebruik het apparaat niet tot het volledig is gerepareerd.
- Gebruik de loopband NIET als het netsnoer is beschadigd.
- Koppel de loopband los van de netspanning wanneer deze niet in gebruik is.
- Bewaar de loopband op een schone en droge plaats.
- **Het is van essentieel belang dat u de noodknop op het magnetische gedeelte van de computer bevestigt, anders start het apparaat niet. Bevestig tijdens het trainen de klem ALTIJD aan het snoer van de noodknop aan de kleding. Dit dient om de loopband in noodgevallen tot stilstand te brengen.**
- Het loopvlak van de band is 98 x 34 cm.
- De geluidsemissie onder belasting is hoger dan zonder belasting.

### MONTAGE (FIG. 3)

Uw loopband is al voormonteerd, volg nu de stappen die u moet nemen om de training te starten:

1. Plaats de loopband op een vlak, horizontaal oppervlak en verwijder alle verpakking.
2. Breng de hoofdhendels in een rechtopstaande positie en zet ze vast met de vergrendelingsbouten (A) (draai de knop met de klok mee).
3. Plaats de bevestigingsknop (B). Dit houdt de hoofdbalk in positie.
4. Gebruik de inbussleutel (H) en schroeven (C) om de hendels aan de hoofdstijlen te bevestigen. Bedek de schroeven met de plastic afdekkingen (D).
5. Zet de computer in het midden vast met de bevestiging van de computer (E).
6. **Plaats de noodknop (F) op het magnetische gedeelte van de computer.**

### REINIGING EN SMERING VAN DE LOOPBAND

Maak de riem los om de binnenkant van de riem schoon te maken of te smeren. Schuif vervolgens uw hand en een doek onder de riem om opgehoopt vuil te verwijderen en voeg een druppel smeerolie toe aan elke kant (boven, onder en midden). Als u klaar bent met het reinigen / smeren, monteert u de riem weer. Uw apparaat is uitgerust met een fabrieksinstelling. Dit kan een individuele aanpassing vereisen, vooral in de eerste paar weken. Veranderingen in spanning horen bij normaal gebruik.

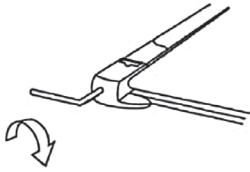

Draai de spanschroeven aan beide kanten naar rechts om de band meer aan te spannen.

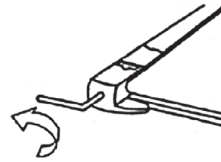

Draai de spanschroeven aan beide kanten naar links om de band losser te maken.

### OPMERKINGEN

- Draag altijd schone sportschoenen om verontreiniging van de riem te voorkomen.
- Gebruik een vochtige doek om de buitenkant van de riem schoon te maken.
- Vouw de loopband samen en veeg of stofzuig de oppervlakken. Dit voorkomt dat er stof in het apparaat komt en dat het defect raakt.
- Voordat u het apparaat schoonmaakt / onderhoudt, moet u ervoor zorgen dat het is uitgeschakeld en losgekoppeld van het stroomnet.
- Gebruik geen oplosmiddelen om het apparaat te reinigen.
- Verwijder hardnekkige, olieachtige, vette vlekken of ander vuil van uw loopband met een zacht reinigingsmiddel en een katoenen doek. Verwijder ten slotte overtollig reinigingsmiddel met een droge doek.
- Gebruik geen vloeistoffen of reinigingsmiddelen op het bedieningspaneel, alleen een droge doek.
- Dompel geen van de delen van het apparaat onder in vloeibare reinigingsmiddelen.

### BEDIENING VAN DE COMPUTER (FIG. 4):

Het display biedt een aantal functies die een optimaal gebruik van het apparaat en de programma's mogelijk maken.

**Aan / uit:** het in- en uitschakelen.

**Modus:** Programmaselectie, weergave Timinggegevens op het scherm terwijl u traint: snelheid, tijd, afstand en verbrande calorieën.

**Snelheid +/-:** Hiermee kunt u de snelheid van de loopband instellen. Het snelheidsbereik ligt tussen 1,0 en 10 km / h.

**Verkenner:** wordt gebruikt om de afgelegde tijd, de afstand en het aantal verbrande calorieën te bepalen.

**LED-snelheidsindicator:** geeft de snelheid van uw training aan.

**LED-tijdweergave:** geeft de verstreken trainingstijd aan.

**LED-afstandweergave:** geeft de afgelegde afstand weer.

**LED-indicator voor calorieën:** geeft het aantal verbrande calorieën weer.

**Muziekfunctie:** 3,5 mm audiokabel - audio-ingang.

**BELANGRIJK:** Gebruik voor een veilige omgang een geaard circuit. Aarding vermindert het risico van een elektrische schok. De apparatuur moet worden aangesloten op een geaard stopcontact dat voldoet aan de lokale en lokale veiligheidsnormen. Zodra u het apparaat op het lichtnet aansluit, gaan de LED's branden en hoort u 5 pieptonen. Dit geeft aan dat het apparaat zich in de standby-modus bevindt. Het display toont: „= = =“.

### Problemen oplossen:

Probleem	Mogelijke reden	Oplossing
Het apparaat gaat niet aan / werkt niet.	Het apparaat is niet op de voeding aangesloten.	Sluit het apparaat aan op de voeding.
Het apparaat gaat niet aan / werkt niet.	Het apparaat is uitgeschakeld	Druk op de AAN / UIT-knop.
Het apparaat gaat niet aan / werkt niet.	De spanning is te laag.	Wacht tot de stroom weer goed werkt.



<b>Het apparaat gaat niet aan / werkt niet.</b>	<b>De noodknop is niet bevestigd.</b>	<b>Bevestig de noodknop op het magnetische gedeelte van de computer.</b>
---	---------------------------------------	--

### DE LOOPBAND INKLAPPEN: (AFB.5-7)

1. Draai de vergrendelingsbout tegen de klok in.
2. Til het onderste deel van het apparaat op.
3. Trek de bevestigingsknop naar buiten en plaats deze in het gat van de hoofdsteunen.
4. Nu kunt u uw loopband schuiven door de handvatten met beide handen vast te houden en te laten zakken zodat de wielen de grond raken.

### INBEDRIJFSSTELLING:

1. Sluit de kabel aan op de voeding.
2. Druk op de knop aan de onderkant van de loopband. Deze licht dan op.
3. Het bedieningspaneel geeft 0 weer.
4. Selecteer een van de vooraf gedefinieerde programma's zoals beschreven in het item PROGRAMMA'S of handmatige training zoals beschreven in het item MANUELE TRAINING.

### MUZIEKFUNCTIE:

Sluit de 3,5 mm audiokabel met een uiteinde aan op de audio-ingang van het Configuratiescherm en het andere op uw muziekapparaat (smartphone, MP3-speler, CD-speler, enz.). Zo kunt u tijdens het trainen van muziek genieten!

### Technische gegevens:

220V - 240V ~, 50 / 60Hz 735W

Bouwjaar: 2018

Gebruikersklasse: HB (H = thuisgebied, B = gemiddelde nauwkeurigheid)

Maximaal gebruikersgewicht: 120kg

Klasse: EN ISO 20957-1



Dit product voldoet aan de Europese richtlijnen.



Alleen geschikt voor gebruik binnenshuis.



Werp het product aan het eind van zijn levensduur daarom niet bij het normale huisvuil. Breng het naar een verzamelpunt voor het recyclen van elektrische en elektronische apparaten. Dit wordt aangegeven door het symbool op het product in de gebruiksaanwijzing en op de verpakking. Informeer naar verzamelpunten die door uw dealer of uw gemeente bedreven worden. Het hergebruik en de recycling van oude apparaten levert een belangrijke bijdrage aan de bescherming van ons milieu.

Made in China

HU

## BIZTONSÁGI FIGYELMEZTETÉSEK



Olvassa el a teljes használati útmutatót, mielőtt összeállítaná és üzembe helyezné a készüléket. Vegye figyelembe a következő biztonsági utasításokat:

- Az edzés megkezdése előtt konzultáljon kezelőorvosával.
- Ha szédülés, hányinger vagy mellkasi fájdalom tapasztalható edzés közben, azonnal hagyja abba a gyakorlást és azonnal forduljon orvosához.
- A futópad nem alkalmas 120 kg-nál nagyobb súlyú személyek számára. Az





eszköz több ember által NEM használható egyszerre!

- Ezt az eszközt a 8 évnél fiatalabb gyermekek, vagy a csökkent fizikai, érzékszervi vagy szellemi képességekkel rendelkező személyek, illetve a tapasztalat és / vagy tudás hiánya esetén csak felügyelet mellett használhatják, vagy pedig ha megértették az eszköz biztonságos használati módját, és az abból fakadó veszélyeket. A gyermekek nem játszhatnak ezzel az eszközzel. A takarítást és a felhasználó általi karbantartást gyermekek nem végezhetik el, csak ha azok 8 évnél idősebbek, és felügyelet mellett vannak. A 8 évnél fiatalabb gyerekeket nem szabad a készülék és a csatlakozóvezeték közelébe engedni.
- Tartsa távol a háziállatokat az eszköztől.
- Minden használat előtt ellenőrizze a készüléket, és győződjön meg arról, hogy az összes csavar és minden retesz rögzítve van.
- Ügyeljen arra, hogy a karok vagy más beállító mechanizmusok ne befolyásolják a használat közbeni szabad mozgást.
- Tartsa távol a kezeit és a lábait minden mozgó alkatrésztől.
- Győződjön meg arról, hogy a készülékről mindenféle korlátozás nélkül le tud szállni.
- Soha ne helyezzen tárgyakat a készülék nyílásaiba.
- Az iWalk használatakor a készülék minden oldalánál hagyjon legalább 2 m szabad helyet a leszálláshoz, valamint azért hogy a gyermekekhez, a nézelődőkhöz, és háziállatokhoz képest elegendő hely legyen.
- Győződjön meg róla, hogy elég hely áll rendelkezésre a felépítéshez és a használatához.
- SOHA ne használja a futópadot vastag szőnyegen, mert ez megakadályozhatja a motor megfelelő szellőzését.
- Ez a futópad csak otthoni használatra alkalmas.
- A futópadot csak bekapcsolt állapotban szabad használni. Az összehajtott futópadot NEM szabad bekapcsolni.
- Csak akkor hajtsa össze a futópadot, amikor a szalag teljesen leállt.
- Minden egyes edzés előtt és után végezzen nyújtási gyakorlatokat.
- Igyon elegendő folyadékot (lehetőleg vizet) az edzés előtt, alatt és után.
- Soha ne viseljen laza ruházatot a futópadon való munkavégzés közben, mert beleakadhat a készülékbe, és balesetet okozhat. Viseljen sportruházatot.
- Soha ne lépjen fel a futópadra bekapcsolt állapotban. Kezdéshez tegye a lábát a futópad oldalsó burkolatára, és csak akkor kezdjen meg az edzést, amikor a futópad már mozgásban van.
- SOSE kezdje az edzést nagy sebességgel.
- Testi fogyatékkal élő személyeknek, vagy idős személyeknek a készülék használata előtt konzultálni KELL az orvossal.
- NE használja az eszközt, ha pacemakere vagy más szív működés szabályozó

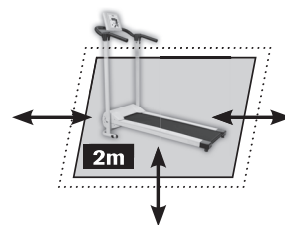



készüléke van.

- Terhes nők a használat előtt konzultáljanak az orvosukkal.
- Azonnal cserélje ki a sérült alkatrészeket, és ne használja a készüléket, amíg az teljesen megjavításra nem került.
- NE használja a futópadot, ha a tápkábel sérült.
- Ha nem használja a futópadot, akkor húzza ki a hálózati csatlakozóból.
- A futópadot tiszta és száraz helyen tárolja.
- **Fontos, hogy a vészleállító gombot a számítógép mágneses részéhez rögzítse, ellenkező esetben a készülék nem indul el. Az edzés során a vészleállító gomb zsinórját MINDIG a ruházathoz kell rögzíteni. Ezzel a futópadot vészhelyzet esetén le fogja tudni állítani.**
- A szalag futófelületének mérete 98x34 cm
- Terhelés esetén a zajkibocsátás nagyobb, mint terhelés nélkül

### ÖSSZESZERELÉS (3.ÁBR.)

A futópad már előre össze van állítva, most pedig kövesse a lépéseket az edzés megkezdéséhez:

1. Helyezze a futópadot sík, egyenes felületre, és távolítsa el az összes csomagolást.
2. Hajtsa fel a fő fogantyúkat álló helyzetbe, és rögzítse őket a reteszelőcsavarokkal (A) (fordítsa el a gombot az óramutató járásával megegyező irányba).
3. Helyezze el a rögzítő gombot (B). Ez tartja megfelelő helyzetben a fő oszlopot.
4. Használja a csavarkeyt és a csavarokat (C) a fogantyúk fő oszlopokhoz való rögzítéséhez. Fedje le a csavarokat a műanyag burkolatokkal (D).
5. A számítógép rögzítővel (E) középen rögzítse a számítógépet.
6. **Tegye a vészleállító gombot (F) a számítógép mágneses részére.**

### A FUTÓPAD TISZTÍTÁSA ÉS KENÉSE

A szíj belső részének tisztításához vagy kenéséhez lazítsa meg az övet. Ez után csúsztassa a kezét és egy ruhát a szíj alá, hogy eltávolítsa a felgyülemlt szennyeződéseket, és minden oldalhoz (felső, alsó és középső) adagoljon egy csepp kenőolajat. Miután elvégezte a tisztítást / kenést, szerelje vissza a szalagot. A készülék gyárilag került beállításra, viszont előfordulhat, hogy egyedi beállításra van szükség, különösen az első néhány hétben. A szalag feszességének változása a normális használat részét képezi.

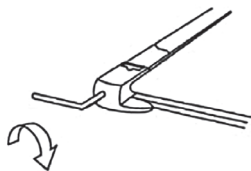

A szalag további meghúzásához mindkét oldalon tekerje el jobbra a feszítőcsavarokat.

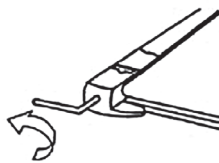

A szalag lazításához mindkét oldalon tekerje el balra a feszítőcsavarokat.

### MEGJEGYZÉSEK

- Mindig viseljen tiszta sportcipőt, amivel megakadályozható a szalag szennyeződése.
- A szalag külső részének megtisztításához használjon nedves ruhát.
- Hajtsa össze a futópadot, és törölje vagy porszívózza le a felületeket. Ez megakadályozza, hogy a por bejusson a készülékbe és meghibásodást okozzon.
- A készülék tisztítása / karbantartása előtt ellenőrizze, hogy az kikapcsolt állapotban van-e, és hogy le van-e választva a tápegységről.
- Ne használjon oldószereket a készülék tisztításához.
- Nyelje tisztítószerekkel és pamutszövetekkel távolítsa el a makacs, zsíros foltokat vagy más szennyeződéseket a futópadról. Végül egy száraz ruhával távolítsa el a felesleges tisztítószert.

- Ne használjon folyadékot vagy tisztítószeret a kezelőpanelen, csak száraz ruhát.
- Ne merítse a készülék egyik részét se folyékony mosószerbe.

#### A SZÁMÍTÓGÉP MŰKÖDTETÉSE (4. ÁBR):

A kijelző olyan funkciókat kínál, amely lehetővé teszi az eszköz és a programok optimális használatát.

 **Be / Ki:** A készülék be- és kikapcsolása.

 **Mód/üzemmód:** Programválasztás, időzítés adatok a képernyőn edzés közben: sebesség, idő, távolság és a kalória elégetése.

 **Sebesség +/-:** Lehetővé teszi a futópád sebességének beállítását. A sebesség tartomány 1,0 és 10 km/h között van.

 **Explorer:** meghatározza a már megtett idő, távolság és kalória mennyiségét.

 **LED-es sebességjelző:** jelzi az edzés sebességét.

 **LED-idő kijelzés:** jelzi az eltöltött időt.

 **LED távolság kijelzése:** Megjeleníti a megtett távolságot.

 **LED-kalóriajelző:** A elégett kalóriákat mutatja.

 **Zenei szolgáltatás:** 3,5 mm-es audio kábel – audio bemenet.

**FONTOS:** A biztonságos kezelés érdekében használjon földelt áramkört. A földelés csökkenti az áramütés kockázatát. A berendezést egy földelt elektromos aljzathoz kell csatlakoztatni, amely megfelel a helyi és a helyi biztonsági előírásoknak. Amint csatlakoztatja a készüléket a tápfeszültséghez, a LED-ek világítani kezdenek, és 5 sípoló hang hallható. Ez azt jelzi, hogy az eszköz készenléti állapotban van. A kijelzőn megjelenik: „= = =”.

#### HIBAJAVÍTÁS:

Probléma	Lehetséges ok	Megoldás
Az eszköz nem kapcsol be / nem működik.	Az eszköz nincs csatlakoztatva a készülékhez.	Csatlakoztassa a készüléket a tápegységhez.
Az eszköz nem kapcsol be / nem működik.	Az eszköz ki van kapcsolva.	Nyomja meg az ON / OFF gombot.
Az eszköz nem kapcsol be / nem működik.	A feszültség túl alacsony.	Várja meg újra az áramellátást.
<b>Az eszköz nem kapcsol be / nem működik.</b>	<b>A vésznyitó gomb nincs rögzítve.</b>	<b>Rögzítse a vészleállító gombot a számítógép mágneses részéhez.</b>

#### A FUTÓPAD ÖSSZEHAJTÁSA: (5-7 ÁBRA)

1. Forgassa el a reteszelőcsavart az óramutató járásával ellentétes irányba.
2. Emelje fel az eszköz alsó részét.
3. Húzza ki a rögzítő gombot, és helyezze a főtartók furatába.
4. Most úgy tudja csúsztatni a futópádot, hogy mindkét kezével tartja a fogantyúkat, és leereszkedik úgy, hogy a kerekek érintkezzenek a talajjal.

#### ÜZEMBE HELYEZÉS:

1. Csatlakoztassa a kábelt a tápegységhez.
2. Nyomja meg a futópád aljánál / talpazatánál található gombot. Ekkor az elkezd világítani.
3. A kezelőpanelen 0 látható.
4. Válassza ki az előre definiált programok egyikét a PROGRAMOK menüpontban leírtak szerint, vagy a MANUAL TRAINING című kézikönyvben leírtak szerint.

#### ZENE FUNKCIÓ:

Csatlakoztassa a 3,5 mm-es audio kábel egyik végét a hangbemenethez a vezérlőpanelen és a másik végét zenelejátszóhoz (okostelefon, MP3 lejátszó, CD lejátszó stb.), így élvezheti a zenét edzés közben!



### Műszaki adatok:

220V - 240V ~, 50 / 60Hz 735W

Gyártás éve: 2018

Felhasználói osztály: HB (H = otthoni terület, B = közepes pontosság)

Maximális felhasználói súly: 120kg

Osztály: EN ISO 20957-1

### FIGYELMEZTETÉS!

A termék helyes használatához, kérjük, olvassa el a használati utasítást!



Ez a termék megfelel az európai irányelveknek.



Csak beltéri használatra.



A terméket élettartama végén ne ártalmatlanítsa a normál háztartási hulladékkal együtt. Vigye el az elektromos és elektronikus készülékek újrahasznosítását célzó gyűjtőhelyre. Utóbbi ez a szimbólum jelzi a terméken, a használati utasításon és a csomagoláson. Tájékozódjon a kereskedője vagy a helyi hatóság által üzemeltetett gyűjtőhelyekről. A régi készülékek újrahasználatra és újrahasznosításra fontos hozzájárulást jelent környezetünk védelméhez.

Származási hely: Kína

CZ

## NÁVOD K POUŽITÍ



Před zahájením montáže a uvedením zařízení do provozu si přečtete celý návod k obsluze. Dodržujte následující bezpečnostní pokyny:

- Před zahájením cvičení se poradte s lékařem.
- Pokud se při cvičení objeví závrať, nevolnost nebo bolest na hrudi, okamžitě ukončete cvičení a poradte se s lékařem.
- Běžecský pás není vhodný pro osoby s hmotností vyšší než 120 kg. Zařízení NESMÍ být používáno současně více osobami!
- Toto zařízení mohou používat děti ve věku 8 let nebo osoby se sníženými fyzickými, smyslovými nebo duševními schopnostmi nebo nedostatečnými zkušenostmi a / nebo znalostmi, pokud jsou pod dohledem nebo byli instruováni v bezpečném používání zařízení a rozuměli nebezpečí, která z toho vyplývají. Děti si se zařízením nemohou hrát. Čištění a údržbu uživatele nesmí provádět děti, pokud nejsou starší 8 let a nejsou pod dohledem. Děti mladší než 8 let se musí držet mimo zařízení a připojovací kabel.
- Udržujte domácí zvířata mimo zařízení.
- Před každým použitím zkontrolujte zařízení a ujistěte se, že jsou všechny šrouby pevné a že všechny západky jsou pevně zachyceny.
- Ujistěte se, že páky nebo jiné nastavovací mechanismy během používání nezasahují do vašeho volného pohybu.
- Udržujte ruce a nohy dál od pohybujících se částí.
- Ujistěte se, že zařízení může být zanecháno kdykoli bez omezení.



- Nikdy nevkládejte předměty do otvorů na zařízení.
- Při použití zařízení iWalk 2m nechte prostor na všech stranách přístroje, abyste měli dostatek místa k demontáži a děti, diváci a domácí mazlíčci byli dostatečně daleko.
- Ujistěte se, že máte dostatek místa k nastavení a použití.
- NIKDY nepoužívejte běžecký pás na silném koberci, protože to může zabránit dostatečnému větrání motoru.
- Tento běžecký pás je vhodný pouze pro domácí použití.
- Běžecký pás by měl být zapnutý pouze pro použití. Běžecký složený pás nesmí být zapnutý.
- Běžecký pás lze složit pouze při úplném zastavení.
- Provádějte protahovací cvičení před a po každém tréninku.
- Před, během a po cvičení je třeba vypít dostatek tekutiny (nejlépe vody).
- NIKDY nenoste volné oblečení při cvičení na běžeckém pásu, protože se mohou zachytit v zařízení a způsobit nehodu. Noste sportovní oblečení.
- NIKDY nevstupujte na běžící pás, pokud je v provozu. Chcete-li začít, dejte nohy na boční stranu běžeckého pásu a začněte cvičit pouze tehdy, když se běžecký pás již pohybuje.
- NIKDY nezačínáte trénink vysokou rychlostí.
- Osoby s tělesným postižením nebo starší osoby MUSÍ použití konzultovat s lékařem.
- NEPOUŽÍVEJTE přístroj, pokud máte kardiostimulátor nebo jiné kardiologické zařízení.
- Těhotné ženy by se měly před použitím poradit s lékařem.
- Okamžitě vyměňte poškozené díly a nepoužívejte přístroj, dokud není zcela opraven.
- NEpoužívejte běžecký pás, pokud je napájecí kabel poškozen.
- Při nepoužívání odpojte běžící pás ze sítě.
- Běžecký pás skladujte na čistém a suchém místě.
- **Je nezbytně nutné připojit nouzové tlačítko k magnetické části počítače, jinak se zařízení nespustí. Během tréninku VŽDY připevněte svorku na kabel nouzového tlačítka k oděvu. To slouží k tomu, aby běžecký pás v případě nouze zastavil.**
- Plocha běžeckého pásu je 98x34 cm.
- Emisní hluk při zatížení je vyšší než bez zatížení.

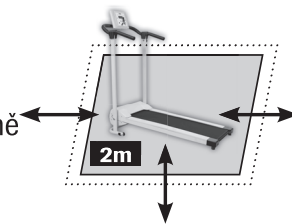

### MONTÁŽ (OBR. 3)

Váš běžecký pás je již sestaven, nyní postupujte podle následujících kroků a začněte trénovat:

1. Umístěte běžecký pás na volný a rovný povrch a odstraňte všechny obaly.
2. Uvedte hlavní držadla do svislé polohy a zajistěte je pomocí zajišťovacích šroubů (A) (otočte knoflíkem ve směru hodinových ručiček).
3. Umístěte upevňovací knoflík (B). Toto drží hlavní lištu v poloze.
4. Pomocí imbusového klíče a šroubů (C) upevněte kliky k hlavním sloupkům. Zakryjte šrouby plastovými



kryty (D).

- Upravte počítač uprostřed pomocí fixace počítače (E).
- Umístěte nouzové tlačítko (F) na magnetickou část počítače.**

### ČIŠTĚNÍ A MAZÁNÍ BĚŽECKÉHO PÁSU

Pro čištění nebo mazání vnitřního prostoru pásu uvolněte pás. Poté posuňte ruku s látkou pod řemen, abyste odstranili jakoukoli nahromaděnou nečistotu a přidejte ke každé straně kapku mazacího oleje (horní, dolní a střed). Po dokončení čištění/mazání znovu sestavte pás. Vaše zařízení je vybaveno továrním nastavením, může vyžadovat individuální nastavení, viz. v prvních týdnech. Změny v napětí jsou běžné.

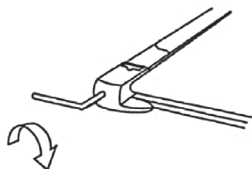

Otáčejte napínacími šrouby doprava na obou stranách, abyste pás více utáhli.

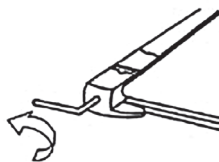

Otáčejte napínacími šrouby doleva na obou stranách, abyste pás více utáhli.

### POKYNY

- Vždy používejte čisté sportovní boty, abyste zabránili kontaminaci pásu.
- Pro čištění vnější části pásu použijte vlhký hadřík.
- Složte běžecký pás a utřete nebo vysajte povrchy. Tím zabráníte vniknutí prachu do přístroje a způsobení jeho poruchy.
- Před čištěním / servisem zařízení se ujistěte, že je vypnuto a odpojeno od napájení.
- Nepoužívejte pro čištění zařízení rozpouštědla.
- Odstraňte zatvrdlé, olejové, mastné skvrny nebo jinou nečistotu jemným čisticím prostředkem a bavlněným hadříkem z běžeckého pásu. Nakonec odstraňte přebytečný čisticí prostředek suchou látkou.
- Nepoužívejte žádné kapaliny ani čisticí prostředky na ovládacím panelu, pouze suchou látku.
- Nikdy neponořujte žádnou část přístroje do tekutých čisticích prostředků.

### OVLÁDÁNÍ POČÍTAČE (OBR. 4):

Displej nabízí výběr funkcí, které umožňují optimální využití zařízení a programů.

**On/ Off:** Zapnutí a vypnutí zařízení.

**Režim/typ provozu:** Výběr programu, nastavení času, zobrazování dat na obrazovce během tréninku: rychlost, čas, vzdálenost a spálené kalorie

**Rychlost +/-:** Zde můžete nastavit rychlost běžeckého pásu. Rozsah rychlosti je mezi 1.0 und 10 km/h.

**Explorer:** používá se k určení již odebraného času, vzdálenosti a spotřebovaných kalorií.

**LED zobrazení rychlosti:** označuje dosaženou rychlost tréninku.

**LED zobrazení času:** zobrazuje uplynulý tréninkový čas.

**LED zobrazení vzdálenosti:** zobrazuje dokončenou tréninkovou trasu.

**LED zobrazení kalorií:** zobrazuje spotřebované kalorie.

**Funkce hudba:** 3.5 mm audio kabel – audio vstup.

**DŮLEŽITÉ:** Pro zajištění bezpečné manipulace použijte uzemněný obvod. Uzemnění snižuje riziko úrazu elektrickým proudem. Zařízení musí být připojeno k uzemněné zásuvce, která splňuje místní bezpečnostní požadavky a normy. Jakmile připojíte zařízení k napájení, LED diody se rozsvítí a uslyšíte 5 pípnutí. To znamená, že zařízení je v pohotovostním režimu. Na displeji se zobrazí následující: “= = =”.



## ŘEŠENÍ PROBLÉMU:

Problém	Možná příčina	Řešení
Zařízení se nezapne / nefunguje.	Zařízení není připojeno k napájení.	Připojte zařízení k napájení.
Zařízení se nezapne / nefunguje.	Zařízení je vypnuté	Stiskněte tlačítko ON / OFF.
Zařízení se nezapne / nefunguje	Napětí je příliš nízké	Vyčkejte, až bude napájení opět správně fungovat.
<b>Zařízení se nezapne / nefunguje</b>	<b>Nouzové tlačítko není připojeno.</b>	<b>Připojte nouzové tlačítko k magnetické části počítače.</b>

## SLOŽENÍ BĚŽECKÉHO PÁSU: (OBR.5-7)

- Otočte zajišťovací šroub proti směru hodinových ručiček.
- Zvedněte spodní část zařízení.
- Vytáhněte upevňovací knoflík a umístěte ho do otvoru hlavních sloupků.
- Nyní můžete svůj běžecký pás posouvat tak, že držíte rukojeti oběma rukama a spustíte tak, aby se kola dotkla země.

## UVEDENÍ DO PROVOZU:

- Připojte kabel do napájecího zdroje.
- Stiskněte tlačítko na dně/základně běžeckého pásu. Rozsvítí se.
- Na ovládacím panelu se zobrazí 0.
- Vyberte jeden z předdefinovaných programů, jak je popsáno v položce PROGRAMY, nebo manuální trénink, jak je popsáno v příručce MANUÁLNÍ TRÉNINK.

## FUNKCE HUDBA:

Připojte 3,5 mm audio kabel jedním koncem k audio vstupu na ovládací panel a druhý na hudební zařízení (smartphone, MP3 přehrávač, CD-player, etc.). Tak si můžete vychutnat hudbu při cvičení!

## Technické údaje:

220V - 240V ~, 50/60 Hz 735W

Rok výroby: 2018

Uživatelská třída: HB (H = domácí plocha, B = střední přesnost)

Maximální hmotnost uživatele: 120 kg

Třída: EN ISO 20957-1



Tento výrobek odpovídá evropským směrnicím.



Používejte pouze ve vnitřních prostorách.



Po ukončení životnosti neodhazujte výrobek do domovního odpadu. Odevzdejte jej na sběrném místě k recyklaci elektrických a elektronických přístrojů. Je to vyznačeno tímto symbolem na výrobku, v návodu k obsluze a na obalu. Informujte se o sběrných místech, provozované vašim prodejcem nebo místními úřady. Opětovné zhodnocení a recyklace odpadních přístrojů jsou důležitým příspěvkem k ochraně našeho životního prostředí.

Vyrobena v Číně

## BEZPEČNOSTNÉ POKYNY



Pred začatím montáže a uvedením zariadenia do prevádzky si prečítajte celý návod na použitie. Dodržiavajte nasledujúce bezpečnostné pokyny:

- Pred začatím tréningu sa poraďte so svojím lekárom.
- Ak počas tréningu pocítite závraty, nevoľnosť alebo bolesť v hrudníku, ihneď ukončíte cvičenie a okamžite sa poraďte so svojím lekárom.
- Bežecký pás nie je vhodný pre osoby s hmotnosťou viac ako 120 kg. Prístroj NESMIE používať súčasne viacero osôb!
- Toto zariadenie môžu používať deti vo veku od 8 rokov a osoby so zníženými fyzickými, zmyslovými alebo duševnými schopnosťami alebo nedostatkom skúseností a / alebo vedomostí, pokiaľ sú pod dohľadom alebo poučené o bezpečnom používaní zariadenia a pochopili nebezpečenstvá, ktoré z toho vyplývajú. Deti sa so zariadením nesmú hrať. Čistenie a údržbu prevádzanú používateľom nesmú vykonávať deti, ak nie sú staršie ako 8 rokov a nie sú pod dohľadom. Deti mladšie ako 8 rokov sa musia zdržiavať mimo zariadenia a pripojovacieho kábla.
- Držte domáce zvieratá mimo zariadenia.
- Pred každým použitím skontrolujte zariadenie a uistite sa, že sú všetky skrutky upevnené a všetky západky pevne zaistené.
- Uistite sa, že páčky alebo iné nastavovacie mechanizmy neovplyvňujú vašu slobodu pohybu počas používania.
- Držte ruky a nohy mimo všetkých pohyblivých častí.
- Uistite sa, že je možné zo zariadenia kedykoľvek bez akýchkoľvek obmedzení zostúpiť.
- Nikdy nekladajte žiadne objekty do otvorov na zariadení.
- Pri používaní prístroja iWalk nechajte na všetkých stranách zariadení vzdialenosť 2 m, aby ste mali dostatok priestoru pre zostúpenie, a aby deti, diváci a domáce zvieratá boli dostatočne vzdialené.
- Uistite sa, že máte dostatok priestoru na postavenie prístroja a jeho používanie.
- NIKDY nepoužívajte bežecký pás na hrubom koberci, pretože to môže brániť dostatočnému vetraniu motora.
- Tento bežecký pás je určený len na domáce použitie.
- Bežecký pás by mal byť zapnutý výlučne na použitie. Sklopený bežecký pás NESMIE byť zapnutý.
- Bežecký pás skopte až potom, keď sa úplne zastaví.
- Vykonávajte naťahovacie cvičenia pred a po každom tréningu.
- Pred, počas a po tréningu pite dostatok tekutín (najlepšie vody).

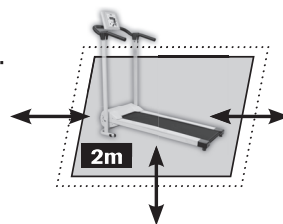



- NIKDY nenoste počas tréningu na bežeckom páse voľné oblečenie, pretože sa môže zachytiť do zariadenia a spôsobiť nehody. Noste športové oblečenie.
- NIKDY nestúpajte na bežecký pás, keď ho uvádzate do prevádzky. Ak chcete nastúpiť, dajte svoje nohy najprv na bočný kryt bežeckého pásu a začnite s tréningom až vtedy, keď sa bežecký pás už pohybuje.
- NIKDY nezačnite trénovať pri vysokej rýchlosti.
- Osoby s telesným postihnutím alebo staršie osoby sa MUSIA pred použitím poradiť s lekárom.
- NEPOUŽÍVAJTE zariadenie, ak máte kardiostimulátor alebo iné zariadenie.
- Tehotné ženy sa musia pred použitím poradiť s lekárom.
- Poškodené diely ihneď vymeňte a zariadenie nepoužívajte, kým nebude úplne opravené.
- NEPOUŽÍVAJTE bežecký pás, ak je poškodený napájací kábel.
- Keď sa bežecký pás nepoužíva, odpojte ho zo siete.
- Bežecký pás skladujte na čistom a suchom mieste.
- **Je bezpodmienečne nevyhnutné pripojiť núdzové tlačidlo na magnetickú časť počítača, inak sa zariadenie nespustí. Počas cvičenia VŽDY pripevnite svorku na kábel núdzového tlačidla k odevu. To slúži na to, aby sa bežecký pás v prípade núdze zastavil.**
- Plocha bežeckého pásu je 98x34 cm.
- Emisie hluku pri zaťažení sú vyššie ako bez zaťaženia.

### MONTÁŽ (OBR. 3)

Váš bežecký pás je už predmontovaný, teraz postupujte podľa nasledovných krokov, aby ste mohli začať s tréningom:

1. Umiestnite bežecký pás na voľný a rovný povrch a odstráňte všetky obaly.
2. Umiestnite hlavné stĺpiky rúkavít do zvislej polohy a zaistite ich poistnými skrutkami (A) (otáčajte tlačidlom v smere hodinových ručičiek).
3. Umiestnite fixačné tlačidlo (B). Ten drží hlavnú lištu v pozícii.
4. Pomocou imbusového kľúča a skrutiek (C) upevnite rukaväte na hlavné stĺpiky. Pripojte kábel počítača a skrutky zakryte plastovými krytmi (D).
5. Upevnite počítač v strede na fixácii počítača (E).
6. **Umiestnite núdzové tlačidlo (F) na magnetickú časť počítača.**

### ČISTENIE A MAZANIE BEŽECKÉHO PÁSU

Na čistenie alebo namazanie vnútornej časti pásu uvoľnite pás. Potom potiahnite rukou a utierkou pod pásom, aby ste odstránili nahromadené nečistoty a pridajte kvapku mastiaceho oleja na každú stranu (hornú, spodnú a strednú). Po dokončení čistenia / masenia znova namontujte pás. Váš prístroj je vybavený výrobným nastavením, môže vyžadovať individuálne nastavenie, najmä v prvých týždňoch. Zmeny v napätí sú bežné.

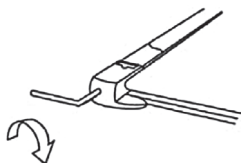

Otočte skrutky napnutia smerom doprava na oboch stranách, aby ste pás viac utiahli.

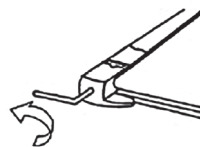

Otočením napínacích skrutiek doľava na oboch stranách uvoľníte pás.





## INŠTRUKCIE

- Vždy používajte čistú športovú obuv, aby ste zabránili znečisteniu pásu.
- Na čistenie vonkajšej časti pásu použite navlhčenú handričku.
- Zložte bežecký pás a utrite alebo vysajte povrchy. Tým sa zabráni vniknutiu prachu do zariadenia a jeho nesprávnemu fungovaniu.
- Pred čistením / údržbou prístroja sa uistite, že je vypnutý a odpojený od elektrického prúdu.
- Na čistenie zariadenia nepoužívajte rozpúšťadlá.
- Odstráňte tvrdé, olejové, masné škvrny alebo iné nečistoty z vášho bežeckého pásu jemným čistiacim prostriedkom a bavlnenou handričkou. Nakoniec odstráňte prebytočný čistiaci prostriedok suchou handričkou.
- Na ovládacom paneli nepoužívajte žiadne kvapaliny ani čistiace prostriedky, iba suchú tkaninu.
- Neponárajte žiadne súčasti zariadenia do tekutých čistiacich prostriedkov.

## OBSLUHA POČÍTAČA (OBR. 4):

Displej ponúka výber funkcií, ktoré umožňujú optimálne využitie zariadenia a programov.

 **Zapnutie / vypnutie:** Zapnutie a vypnutie zariadenia.

 **Režim:** Výber programu, zobrazenie časových údajov na obrazovke počas tréningu: rýchlosť, čas, vzdialenosť a spálené kalórie.

 **Rýchlosť + / -:** Umožňuje nastaviť rýchlosť bežeckého pásu. Rozsah rýchlosti je medzi 1,0 a 10 km/h.

 **Explorer:** používa sa na určenie množstva už uplynutého času, vzdialenosti a spálených kalórií.

 **Indikátor rýchlosti LED:** Ukazuje dosiahnutú tréningovú rýchlosť.

 **LED časový displej:** Ukazuje uplynutý tréningový čas.

 **LED Zobrazenie vzdialenosti:** Ukazuje absolvovanú tréningovú vzdialenosť.

 **LED Indikátor kalórií:** Ukazuje spálené kalórie.

 **Funkcia hudby:** 3,5 mm audio kábel - vstup zvuku.

**DÔLEŽITÉ:** Pre bezpečnú manipuláciu používajte uzemnený elektrický obvod. Uzemnenie znižuje riziko úrazu elektrickým prúdom. Zariadenie musí byť pripojené k uzemnenej elektrickej prípojke, ktorá je v súlade s miestnymi a bezpečnostnými pokynmi a štandardmi. Akonáhle zariadenie pripojíte k elektrickému napájaniu, rozsvietia sa diódy LED a počujete 5 pípnutí. Znamená to, že zariadenie je v pohotovostnom režime. Na displeji sa zobrazí: „ = = “.

## RIEŠENIE PROBLÉMOV:

Problém	Možný dôvod	Riešenie
Zariadenie sa nezapne / nefunguje.	Zariadenie nie je pripojené k elektrickému napájaniu.	Pripojte zariadenie k elektrickému napájaniu.
Zariadenie sa nezapne / nefunguje.	Zariadenie je vypnuté.	Stlačte tlačidlo ON / OFF.
Zariadenie sa nezapne / nefunguje.	Elektrické napätie je príliš nízke.	Počkajte na to, až elektrické napájanie opäť funguje správne.
<b>Zariadenie sa nezapne / nefunguje.</b>	<b>Núdzové tlačidlo nie je upevnené.</b>	<b>Pripojte núdzové tlačidlo na magnetickú časť počítača.</b>

## SKLOPENIE BEŽECKÉHO PÁSU : (OBR. 5-7)

1. Otočte poistnú skrutku proti smeru hodinových ručičiek.
2. Zdvihnite spodnú časť zariadenia.
3. Vytiahnite fixačné tlačidlo a vložte ho do otvoru hlavných nosičov.
4. Teraz môžete posúvať bežecký pás držaním rukoväte oboma rukami a spustením tak, aby sa kolesá dotýkali zeme.

## UVEDENIE DO PREVÁDZKY:

1. Pripojte kábel k zdroju elektrického napájania.
2. Stlačte tlačidlo na spodnej časti bežeckého pásu. Ten sa potom rozsvieti.
3. Na ovládacom paneli sa zobrazí 0.

4. Vyberte jeden z preddefinovaných programov, ako je popísané v položke PREDDEFINOVANÉ PROGRAMY, alebo manuálny tréning, ako je popísané v bode MANUÁLNY TRÉNING.

### FUNKCIA HUDBY

Pripojte 3,5 mm audio kábel na jednom konci k audio vstupu na ovládacom paneli a druhý k vášmu hudobnému zariadeniu (smartphone, MP3 prehrávač, CD prehrávač atď.). Takto si môžete pri tréningu vychutnať hudbu!

### Technické údaje:

220V - 240V ~, 50 / 60Hz 735W

Rok výroby: 2018

Trieda užívateľa: HB (H = domáca oblasť, B = stredná presnosť)

Maximálna hmotnosť užívateľa: 120 kg

Trieda: EN ISO 20957-1



Tento výrobok zodpovedá európskym normám.



Len pre použitie v interiéri.



Nevyhadzujte výrobok po ukončení jeho životnosti do komunálneho odpadu. Zaneste ho na zberné miesto na recykláciu elektrických a elektronických zariadení. Toto je udané symbolom na výrobku, v návode na použitie a na obale. Informujte sa o zberných miestach, ktoré sú prevádzkované Vaším obchodníkom alebo miestnymi úradmi. Ďalšie zhodnotenie a recyklácia starých zariadení je dôležitým prínosom k ochrane nášho životného prostredia.

Vyrobené v Číne

RO

## INSTRUCȚIUNI DE SIGURANȚĂ



Citiți întregul manualul cu instrucțiuni înainte de a începe asamblarea și de a pune în funcțiune aparatul. Respectați următoarele instrucțiuni de siguranță:

- Consultați-vă medicul înainte de a începe să exersați.
- Dacă aveți amețeli, greață sau dureri toracice în timpul exercițiilor, opriți imediat exercițiul și consultați imediat medicul.
- Banda de alergare nu este adecvată pentru persoanele care cântăresc mai mult de 120 kg. NU este permis ca aparatul să fie utilizat de mai multe persoane în același timp!
- Acest aparat poate fi utilizat de către copiii cu vârsta de 8 ani sau de persoane având capacități fizice, senzoriale sau mentale reduse sau cu lipsă de experiență și / sau cunoștințe dacă sunt supravegheate sau instruite în utilizarea în siguranță a aparatului și au înțeles pericolele care decurg din acestea. Copiilor nu le este permis să se joace cu aparatul. Curățarea și întreținerea de către utilizatori nu este permisă să fie efectuate de copii decât dacă au vârsta de peste 8 ani și sunt supravegheați. Copii mai tineri de 8 ani trebuie menținuți departe de aparat și de cablul de conectare.
- Țineți animalele de companie departe de aparat.

- Controlați aparatul înainte de fiecare utilizare și asigurați-vă că toate șuruburile sunt fixe și că toate zăvoarele sunt bine înclichetate.
- Asigurați-vă că pârgurile sau alte mecanisme de reglare nu vă afectează libertatea de mișcare în timpul utilizării.
- Țineți mâinile și picioarele departe de toate piesele în mișcare.
- Asigurați-vă că puteți coborî de pe aparat în orice moment fără restricții.
- Nu introduceți niciodată obiecte în deschiderile aparatului.
- Când utilizați iWalk 2m, lăsați pe toate laturile aparatului o distanță pentru a exista suficient spațiu liber pentru coborâre și pentru ca spectatorii, copiii și animalele de companie să fie la o distanță suficient de îndepărtată.
- Asigurați-vă că dispuneți de suficient spațiu pentru montare și utilizare.
- NU utilizați NICIODATĂ benzile de alergare pe un covor gros, deoarece acest lucru poate împiedica ventilarea adecvată a motorului.
- Această bandă de alergare este adecvată exclusiv pentru uz casnic.
- Banda de alergare trebuie conectată exclusiv pentru utilizare. O bandă de alergare pliată NU este permis să fie conectată.
- Rabatați închis banda de alergare numai după ce a ajuns complet la repaus.
- Faceți exerciții de stretching înainte și după fiecare antrenament.
- Ingerați suficient lichid (de preferință apă) înainte, în timpul și după training.
- NICIODATĂ nu purtați haine largi în timp ce exersați pe banda de alergare deoarece acestea pot fi prinse în aparat și pot provoca accidente. Purtați îmbrăcăminte sport.
- NICIODATĂ nu urcați pe banda de alergare atunci când o puneți în folosință. Pentru a începe, plasați-vă picioarele pe acoperirea laterală a benzii de alergare laterală și începeți antrenamentul numai după ce banda de alergare este deja în mișcare.
- NICIODATĂ NU începeți antrenamentul la un ritm înalt.
- Persoanele cu dizabilități fizice sau persoanele în vârstă TREBUIE să consulte un medic înainte de utilizare.
- NU utilizați aparatul dacă aveți stimulator cardiac sau alt dispozitiv cardiac.
- Femeile însărcinate trebuie să-și consulte cu medicul înainte de utilizare.
- Înlocuiți imediat piesele deteriorate și nu utilizați aparatul până când nu este complet reparat.
- NU utilizați banda de alergare atunci când cablul de alimentare este deteriorat.
- Deconectați banda de alergare de la rețeaua de alimentare atunci când nu o utilizați.
- Depozitați banda de alergare într-un loc curat și uscat.
- **Este necesar obligatoriu să fixați butonul de urgență la partea magnetică**

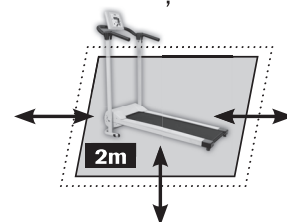

**a computerului, în caz contrar aparatul nu pornește. ÎNTOTDEAUNA atașați clema la cablul butonului de urgență la îmbrăcăminte în timpul antrenamentului. Acest lucru folosește pentru a aduce banda de alergare la repaus în caz de urgență.**

- Suprafața de rulare a benzii este de 98x34 cm.
- Emisia de zgomot în sarcină este mai mare decât fără sarcină.

### ASAMBLARE (FIG. 3)

Banda dumneavoastră de alergare este deja preasamblată, acum urmați pașii ce vin pentru pentru a începe antrenamentul:

1. Plasați banda de alergare pe o suprafață liberă, plană și îndepărtați toate elementele ambalajului.
2. Aduceți reazemele mâner principale într-o poziție verticală și fixați-le cu șuruburile de siguranță (A) (roțiți butonul în sensul acelor de ceasornic).
3. Plasați butonul de fixare (B) Aceasta menține bara principală în poziție.
4. Fixați mânerele cu ajutorul cheii inbus și a șuruburilor (C) la reazemele principale. Acoperiți șuruburile cu capacele din plastic (D).
5. Fixați computerul centrat cu fixarea calculatorului (E).
6. **Plasați butonul de urgență (F) pe partea magnetică a computerului.**

### CURĂȚAREA ȘI LUBRIFIEREA BENZII DE ALERGARE

Pentru a curăța sau lubrifia partea interioară a benzii, trebuie să slăbiți banda. Apoi treceți mâna și o lavetă pe sub bandă pentru a elimina murdăria acumulată și adăugați o picătură de ulei de lubrifiere pe fiecare parte (sus, jos și pe centru). Odată ce ați terminat curățarea / lubrifierea, reasamblați banda. Dispozitivul dvs. este echipat cu o setare din fabrică, eventual îi poate fi necesară adaptare individuală, în special în primele câteva săptămâni. Modificările la tensionare fac parte fenomenele normale ale folosirii.

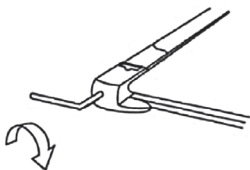

Roțiți șuruburile de tensionare pe ambele laturi spre dreapta pentru a tensiona mai mult banda.

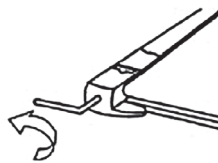

Roțiți șuruburile de tensionare pe ambele laturi spre stânga pentru a detensiona (slăbi) banda.

### NOTE







- Purtați întotdeauna pantofi sport curate pentru a preveni murdărirea benzii.
- Utilizați o lavetă umedă pentru a curăța partea exterioară a benzii.
- Rabatați închis banda de alergare și ștergeți sau aspirați suprafețele. Astfel împiedicați pătrunderea prafului în aparat, care cauzează funcționarea eronată.
- Înainte să curățați / întrețineți aparatul, asigurați-vă că acesta este deconectat și separat de la rețeaua de alimentare.
- Nu utilizați solvenți pentru a curăța aparatul.
- Îndepărtați petele persistente, uleioase, unsuroase sau alte murdării de pe banda de alergare cu un detergent neagresiv și o lavetă din bumbac. În încheiere, îndepărtați detergentul în exces cu o lavetă uscată.
- Nu utilizați lichide sau agenți de curățare pe panoul de comandă, ci exclusiv o lavetă uscată.
- Nu scufunțați nici o piesă a aparatului în detergenți lichizi.

### OPERAREA COMPUTERULUI (FIG. 4):

Afișajul vă oferă o selectare a funcțiilor care facilitează o utilizare optimă a aparatului și a programelor.

**🔌 Pornit / oprit:** Conectarea și deconectarea aparatului.

**🕒 Mod/Regim de funcționare:** Selectarea programelor, setări de timp, afișarea datelor pe ecran în timp ce vă antrenați: viteză, timp, distanță și calorii consumate

-  **Viteză +/-**: Aici puteți seta viteza benzii de alergare. Domeniul de viteză este cuprins între 1,0 și 10 km/h.
-  **Explorer**: este folosit pentru a determina timpul petrecut deja, distanța și calorii consumate realizate.
-  **LED-ul afișajului vitezei**: Afișează viteza de antrenare realizată.
-  **LED-ul afișajului timpului**: Afișează timpul de antrenament derulat.
-  **LED-ul afișajului distanței**: Afișează distanța de antrenament parcursă.
-  **LED-ul afișajului calorilor**: Afișează calorii consumate.
-  **Funcția muzică**: Cablu audio de 3,5 mm - intrare audio.

**IMPORTANT:** Pentru o a garanta o manipulare sigură, utilizați un circuit de curent electric legat la pământ. Împământarea reduce riscul de electrocutare. Aparatul trebuie să fie racordat la o priză electrică împământată, care respectă reglementările locale de siguranță și corespunde standardelor locale. De îndată ce racordați aparatul la alimentarea curentului electric, se aprind LED-urile și auziți 5 semnale sonore. Aceasta indică faptul că aparatul este în modul de așteptare (standby). Pe display este afișat: „= =“.

#### REMEDIEREA PROBLEMELOR:

Problemă	Cauză posibilă	Rezolvare
Dispozitivul nu permite să fie conectat / nu funcționează.	Dispozitivul nu este conectat la alimentarea curentului electric.	Conectați aparatul la sursa de alimentare curent electric.
Dispozitivul nu permite să fie conectat / nu funcționează.	Aparatul este deconectat	Apăsați butonul ON / OFF (pornit/oprit).
Dispozitivul nu permite să fie conectat / nu funcționează.	Tensiunea curentului este prea scăzută.	Așteptați până când alimentarea curentului electric funcționează din nou corect.
<b>Dispozitivul nu permite să fie conectat / nu funcționează.</b>	<b>Butonul de urgență nu este fixat.</b>	<b>Fixați butonul de urgență la partea magnetică a computerului.</b>

#### PLIEREA ÎNCHIS A BENZII DE ALERGARE: (FIG.5-7)

1. Rotiți bolțul de blocare în sens invers acelor de ceasornic.
2. Ridicați partea de jos a aparatului.
3. Trageți în afară butonul de fixare și îl introduceți în gaura reazemelor principale.
4. Acum puteți împinge banda de alergare pentru care țineți strâns mânerul cu ambele mâini și coborâți astfel încât roțile să atingă solul.

#### PUNEREA ÎN FUNCȚIUNE:

1. Racordați cablul la sursa de alimentare curent electric.
2. Apăsați butonul de la baza/socul benzii de alergare. Atunci acesta se aprinde.
3. Panoul de comandă afișează 0.
4. Selectați unul dintre programele predefinite așa cum este descris în elementul PROGRAME PREDEFINITE sau antrenament manual așa cum este descris la punctul ANTRENAMENT MANUAL.

#### FUNCȚIA MUZICĂ:

Conectați cablul audio de 3,5 mm cu un capăt la intrarea audio de pe panoul de comandă și cu celălalt capăt la aparatul dvs. de muzică (smartphone, MP3 player, CD player etc.). Astfel puteți să vă bucurați de muzică în timpul antrenamentului!

#### Date tehnice:

220V - 240V ~, 50 / 60Hz 735W  
 Anul fabricației: 2018  
 Clasa utilizator: HB (H = zona acasă, B = precizie medie)  
 Greutatea maximă a utilizatorului: 120 kg  
 Clasa: EN ISO 20957-1



Acest produs corespunde directivelor europene.



A se utiliza numai în spații interioare.



Din acest motiv produsul, la sfârșitul duratei sale de funcționare, nu va fi debarasat împreună cu gunoiul menajer. Predați-l la punctele de colectare în vederea reciclării aparatelor electrice și electronice. Acest lucru este indicat de acest simbol de pe produs, din instrucțiunile de utilizare și de pe ambalaj. Informați-vă cu privire la punctele de colectare pe care le administrează distribuitorul sau dumneavoastră locale. Revalorificarea și reciclarea aparatelor uzate este o contribuție importantă la protecția mediului.

Tara de provenienta: China

PL

## WSKAZÓWKI BEZPIECZEŃSTWA



Przed rozpoczęciem montażu i uruchomieniem urządzenia należy zapoznać się z całą instrukcją obsługi. Uwzględnić następujące zasady bezpieczeństwa:

- Przed rozpoczęciem treningu skonsultować się z lekarzem.
- Jeśli podczas ćwiczeń odczuwane są zawroty głowy, nudności lub ból w klatce piersiowej, należy natychmiast przestać ćwiczyć i skonsultować się z lekarzem.
- Bieżnia nie jest odpowiednia dla osób o wadze przekraczającej 120 kg. Urządzenie NIE może być używane przez kilka osób jednocześnie!
- Urządzenie może być używane przez dzieci w wieku 8 lat lub przez osoby o ograniczonych zdolnościach fizycznych, sensorycznych lub umysłowych albo z brakiem doświadczenia i/lub wiedzy, jeśli są one pod nadzorem lub zostały pouczone o bezpiecznym korzystaniu z urządzenia i zrozumiały zagrożenia z tym związane. Dzieci nie mogą bawić się urządzeniem. Czyszczenie i konserwacja nie mogą być wykonywane przez dzieci, chyba że mają ukończone 8 lat i są pod nadzorem. Dzieci młodsze niż 8 lat należy trzymać z dala od urządzenia i przewodu przyłączeniowego.
- Trzymać zwierzęta domowe z dala od urządzenia.
- Skontrolować urządzenie przed każdym użyciem i upewnić się, że wszystkie śruby są zamocowane i wszystkie zatrzaski są mocno zatrzasknięte.
- Upewnić się, że dźwignie lub inne mechanizmy regulacyjne nie wpływają na swobodę ruchów podczas użytkowania.
- Trzymać dłonie i stopy z dala od wszystkich ruchomych części.
- Upewnić się, że w każdej chwili możliwe jest schodzenie z urządzenia bez żadnych ograniczeń.
- Nigdy nie wkładać przedmiotów do otworów w urządzeniu.
- Podczas korzystania z urządzenia iWalk należy zostawić odstęp 2 m ze wszystkich stron, aby zapewnić wystarczającą ilość miejsca do schodzenia,

a dzieci, obserwatorzy i zwierzęta domowe były wystarczająco oddalone.

- Upewnić się, że jest dostępne wystarczająco dużo miejsca do skonfigurowania i użytkowania.
- Nigdy nie używać bieżni na grubym dywanie, ponieważ może to uniemożliwić odpowiednią wentylację silnika.
- Opisywana bieżnia jest przeznaczona wyłącznie do użytku domowego.
- Bieżnia powinna być włączona na czas używania. Złożonej bieżni NIE należy włączać.
- Złożyć bieżnię dopiero po całkowitym zatrzymaniu taśmy.
- Przed i po każdym treningu należy wykonać ćwiczenia rozciągające.
- Przed, w trakcie i po wysiłku należy spożyć wystarczającą ilość płynów (najlepiej wody).
- NIGDY nie nosić luźnych ubrań podczas ćwiczeń na bieżni, ponieważ mogą one zostać wciągnięte przez urządzenie i spowodować wypadek. Nosić odzież sportową.
- NIGDY nie wchodzić na bieżnię w momencie jej uruchamiania. Aby wejść, należy najpierw ustawić stopy na bocznej osłonie bieżni i zacząć ćwiczyć dopiero wtedy, gdy bieżnia już się porusza.
- NIGDY nie rozpoczynać treningu z dużą prędkością.
- Osoby z niepełnosprawnością fizyczną lub osobami starszymi MUSZĄ skonsultować się z lekarzem przed użyciem.
- Osoby z rozrusznikiem serca lub innym urządzeniem kardiologicznym NIE mogą używać urządzenia.
- Kobiety w ciąży powinny przed użyciem skonsultować się z lekarzem.
- Natychmiast wymieniać uszkodzone części i nie używać urządzenia, dopóki nie zostanie całkowicie naprawione.
- NIE używać bieżni, jeśli przewód zasilający jest uszkodzony.
- Odłączyć bieżnię od zasilania, gdy nie jest używana.
- Przechowywać bieżnię w czystym i suchym miejscu.
- **Niezbędne jest podłączenie przycisku awaryjnego do magnetycznej części komputera, w przeciwnym razie urządzenie się nie uruchomi. ZAWSZE podczas treningu należy przymocować do ubrania zacisk do sznurka przycisku alarmowego. Służy to do zatrzymania bieżni w nagłym wypadku.**
- Bieżnik taśmy ma wymiary 98 x 34 cm.
- Emisja hałasu pod obciążeniem jest większa niż bez obciążenia.

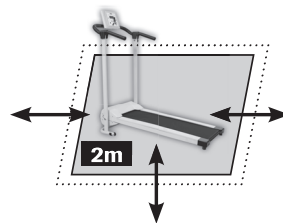

### MONTAŻ (RYS. 3)

Bieżnia jest już wstępnie zmontowana — wystarczy postępować zgodnie z instrukcjami, aby rozpocząć trening:

1. Umieścić bieżnię na płaskiej, równej powierzchni i usunąć wszystkie elementy opakowania.
2. Ustawić główne słupki uchwyty w pozycji pionowej i przymocuj je za pomocą sworzni zabezpieczających





- (A) (obróć pokrętło zgodnie z ruchem wskazówek zegara).
3. Umieść pokrętło mocujące (B). Utrzymuje ono główny drążek na pozycji.
4. Za pomocą klucza (H) sześciokątnego i śrub (C) zamocuj uchwyty do słupków głównych. Zakryj śruby za pomocą plastikowych pokryw (D).
5. Zamocuj komputer pośrodku, używając mocowania komputera (E).
6. **Umieść przycisk awaryjny (F) na magnetycznej części komputera.**

### CZYSZCZENIE I SMAROWANIE BIEŻNI

Aby wyczyścić lub nasmarować wnętrze taśmy, należy ją poluzować. Następnie przesunąć rękę i szmatkę pod taśmę, aby usunąć nagromadzone zanieczyszczenia i dodać kroplę oleju smarowego z każdej strony (górną i dolną). Po zakończeniu czyszczenia/smarowania ponownie zamontować taśmę. Urządzenie jest ustawione fabrycznie, dlatego może wymagać indywidualnego dopasowania, szczególnie w ciągu kilku pierwszych tygodni. Zmiany naprężenia należą do normalnych objawów użytkowania.

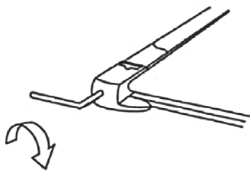

Przekręć śruby naprężające po obu stronach w prawo, aby naprężyć taśmę.

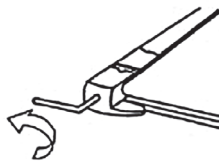

Przekręć śruby naprężające po obu stronach w lewo, aby poluzować taśmę.

### WSKAZÓWKI

- Zawsze noś czyste obuwie sportowe, aby zapobiec zanieczyszczeniu taśmy.
- Do czyszczenia zewnętrznej strony taśmy używaj wilgotnej szmatki.
- Złóż bieżnię i wytrzyj lub odkurz powierzchnię. Zapobiegnie to przedostaniu się kurzu do wnętrza urządzenia i jego uszkodzeniu.
- Przed czyszczeniem/serwisowaniem urządzenia upewnij się, że jest ono wyłączone i odłączone od zasilania.
- Nie używaj rozpuszczalników do czyszczenia urządzenia.
- Uporczywe, oleiste, tłuste plamy lub inne zabrudzenia usuń z bieżni za pomocą łagodnego detergentu i bawełnianej szmatki. Na koniec usuń nadmiar detergentu suchą szmatką.
- Nie używaj płynów ani środków czyszczących na panelu sterowania, lecz jedynie suchą ściereczkę.
- Nie zanurzaj części urządzenia w płynnych środkach do czyszczenia.

### OBSŁUGA KOMPUTERA (RYS. 4):

Wyświetlacz oferuje szereg funkcji, które umożliwiają optymalne korzystanie z urządzenia i programów.

- On/Off:** włączanie i wyłączanie urządzenia.
- Mode/Tryb pracy:** wybór programu, ustawienie czasu wyświetlania danych na ekranie podczas treningu: prędkość, czas, dystans i spalone kalorie.
- Prędkość +/-:** umożliwia ustawienie prędkości bieżni. Zakres prędkości wynosi od 1,0 do 10 km/h.
- Explorer:** służy do określenia przebytego czasu, dystansu i spalonych kalorii.
- Wskazanie prędkości LED:** wskazuje prędkość ruchu podczas treningu.
- Wskazanie czasu LED:** wskazuje upływający czas treningu.
- Wskazanie odległości LED:** wskazuje pokonaną odległość.
- Wskazanie kalorii LED:** pokazuje spalone kalorie.
- Funkcja muzyki:** kabel audio 3,5 mm — wejście audio.

**WAŻNE:** Aby zapewnić bezpieczną obsługę, należy użyć obwodu z uziemieniem. Uziemienie zmniejsza ryzyko porażenia prądem. Urządzenie musi być podłączone do uziemionego gniazda elektrycznego, które jest zgodne z lokalnymi wytycznymi i normami bezpieczeństwa. Po podłączeniu urządzenia do źródła zasilania diody LED zaczynają świecić i słyszalnych jest 5 sygnałów dźwiękowych. Oznacza to, że urządzenie znajduje się w trybie gotowości. Na wyświetlaczu widoczne jest wskazanie: „= = =”.



## USUWANIE PROBLEMÓW:

Problem	Możliwa przyczyna	Rozwiązanie
Urządzenie nie włącza się / nie działa.	Urządzenie nie jest podłączone do źródła prądu.	Podłączyć urządzenie do źródła zasilania.
Urządzenie nie włącza się / nie działa.	Urządzenie jest wyłączone.	Nacisnąć przycisk ON/OFF.
Urządzenie nie włącza się / nie działa.	Napięcie prądu jest zbyt małe.	Zaczekać, aż zasilanie znów będzie działać prawidłowo.
<b>Urządzenie nie włącza się / nie działa.</b>	<b>Przycisk awaryjny nie jest przymocowany.</b>	<b>Przymocuj przycisk awaryjny do magnetycznej części komputera.</b>

## SKŁADANIE BIEŻNI: (RYS. 5-7)

1. Obróć sworzeń zabezpieczający w kierunku przeciwnym do ruchu wskazówek zegara.
2. Podnieś dolną część urządzenia.
3. Wyciągnij pokrętko mocujące i umieść je w otworze głównych wsporników.
4. Teraz możesz przesuwać bieżnię, trzymając ją za oba uchwyty i obniżając, tak aby koła dotykały podłoża.

## URUCHOMIENIE:

1. Podłącz kabel do źródła zasilania.
2. Naciśnij przycisk na spodzie/podstawie bieżni. Zacznie on świecić.
3. Na panelu obsługi wyświetlana jest cyfra 0.
4. Wybierz jeden z wstępnie zdefiniowanych programów zgodnie z opisem w punkcie ZDEFINIOWANE PROGRAMY lub trening ręczny zgodnie z opisem w punkcie TRENING RĘCZNY.

## FUNKCJA MUZYKI:

Podłącz jeden koniec kabla audio 3,5 mm do wejścia audio panelu obsługowego, a drugi koniec do urządzenia odtwarzającego (smartfonu, odtwarzacza MP3, odtwarzacza CD itd.). Dzięki temu możesz cieszyć się muzyką podczas ćwiczeń!

## Dane techniczne:

220-240 V ~, 50/60 Hz 735W

Rok produkcji: 2018

Klasa użytkowników: HB (H = zastosowanie domowe, B = średnia dokładność)

Maksymalna waga użytkownika: 120 kg

Klasa: EN ISO 20957-1



Niniejszy produkt odpowiada wytycznym europejskim.



Wyłącznie do stosowania w pomieszczeniach.



Zużytego produktu nie usuwać ze zwykłymi odpadami domowymi. Przewieź do miejsca recyklingu urządzeń elektronicznych i elektronicznych. Mówi o tym symbol na produkcie, instrukcji obsługi i na opakowaniu. Proszę zasięgnąć informacji o miejscach zbiórki odpadów, prowadzonych przez Państwa sprzedającego lub lokalne władze samorządowe. Przetwarzanie surowców wtórnych i recykling zużytych urządzeń jest ważnym wkładem w ochronę środowiska.

Wyprodukowano w Chinach

## GÜVENLİK UYARILARI



Cihazı monte etmeye başlamadan ve çalıştırmadan önce kullanım kılavuzunun tamamını okuyun. Lütfen aşağıdaki güvenlik talimatlarını dikkate alın:

- Egzersiz yapmaya başlamadan önce doktorunuza danışın.
- Egzersiz yaparken baş dönmesi, mide bulantısı veya göğüs ağrısı yaşarsanız, hemen egzersizi bırakın ve derhal doktorunuza danışın.
- Koşu bandı, 120 kg'dan ağır kişiler tarafından kullanılmaya uygun değildir. Cihaz aynı anda birden fazla kişi tarafından KULLANILAMAZ!
- Bu cihaz, 8 yaşından büyük çocuklar tarafından veya fiziksel, duyuşsal veya zihinsel yetenekleri kısıtlı ya da deneyim ve / veya bilgi eksikliği olan kişiler tarafından, bu kişiler gözetim altında tutuluyorsa veya cihazın güvenli kullanımı hakkında talimat almışlarsa ve güvensiz kullanımdan kaynaklanacak tehlikeleri anlamışlarsa kullanılabilir. Çocukların cihazla oynamasına izin verilmez. Temizlik ve kullanıcı bakımı, 8 yaşın üzerinde ve gözetim altında olmadıkları sürece çocuklar tarafından yapılmamalıdır. 8 yaşından küçük çocuklar, cihazdan ve bağlantı kablolarından uzak tutulmalıdır.
- Evcil hayvanları cihazdan uzak tutun.
- Her kullanımdan önce cihazı kontrol edin ve tüm vidaların sabitlendiğinden ve tüm mandalların sıkıca takılmış olduğundan emin olun.
- Kolların veya diğer ayar mekanizmalarının kullanım sırasında hareket özgürlüğünü etkilemediğinden emin olun.
- Ellerinizi ve ayaklarınızı tüm hareketli parçalardan uzak tutun.
- Ünitenin herhangi bir kısıtlama olmaksızın istediğiniz zaman sökülebileceğinden emin olun.
- Cihazın üzerindeki deliklere asla nesne sokmayın.
- iWalk'ı kullanırken cihazın tam açılması için yeterli alanın sağlanması ve çocukların, seyircilerin ve evcil hayvanların yeteri kadar uzakta kalması için tüm taraflardan 2 m'lik mesafe bırakın.
- Kurmak ve kullanmak için yeterli alana sahip olduğunuzdan emin olun.
- Koşu bandını ASLA kalın bir halı üzerinde kullanmayın, aksi halde motorun uygun şekilde havalandırılması önlenemez.
- Bu koşu bandı sadece evde kullanıma yöneliktir.
- Koşu bandı sadece kullanılmak üzere çalıştırılmalıdır. Katlanmış haldeki koşu bandı çalıştırılmamalıdır.
- Kayış tamamen durmadan önce koşu bandını katlamayın.
- Her egzersizden önce ve sonra germe hareketleri yapın.
- Egzersizden önce, egzersiz sırasında ve sonrasında yeterli sıvı (tercihen su) alın.

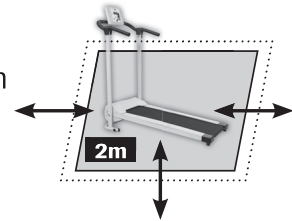

- Koşu bandında egzersiz yaparken ASLA bol kıyafetler giymeyin; çünkü bunlar, cihaza takılıp kazalara neden olabilir. Sportif kıyafetler giyin.
- ASLA çalışmaya başladığında koşu bandına çıkmayın. Banda çıkmak için öncelikle ayaklarınızı koşu bandının yan kapaklarına yerleştirin ve koşu bandı harekete geçtiğinde egzersize başlayın.
- Egzersize ASLA yüksek tempoda başlamayın.
- Fiziksel engelli veya yaşça ileri kişiler, kullanmadan önce bir doktora DANIŞMALIDIRLAR.
- Kalp pili veya başka bir kalp cihazınız varsa koşu bandını KULLANMAYIN.
- Gebe kadınlar kullanmadan önce doktorlarına başvurmalıdır.
- Hasarlı parçaları derhal değiştirin ve cihazı tamamen tamir edilene kadar kullanmayın.
- Güç kablosu hasarlıysa koşu bandını KULLANMAYIN.
- Kullanılmadığı zamanlarda koşu bandının elektrik bağlantısını kesin.
- Koşu bandını temiz ve kuru bir yerde saklayın.
- **Acil durum düğmesinin bilgisayarın manyetik kısmına takılması kesinlikle gereklidir, aksi halde cihaz çalışmayacaktır. Egzersiz sırasında acil durum düğmesinin kablodaki kısıcını DAİMA kıyafetinize takın. Bu, koşu bandının acil bir durumda durmasını sağlar.**
- Bandın koşu yüzü, 98 x 34 cm'dir.
- Üzerinde yük varkenki gürültü emisyonu, yüksüz halinden daha yüksektir.

### MONTAJ (ŞEK. 3)

Koşu bandınız önceden monte edilmiştir, şimdi egzersize başlamak için aşağıdaki adımları takip edin:

1. Koşu bandını serbest ve düz bir yüzeye yerleştirin ve tüm ambalaj parçalarını çıkarın.
2. Ana tutamak desteklerini dik konuma getirin ve kilitleme civatalarıyla (A) sabitleyin (topuzu saat yönünde çevirin).
3. Sabitleme parçasını (B) yerleştirin. Bu, ana çubuğu yerinde tutar.
4. Tutamakları ana desteklere alyen anahtar (H) ve vidalar (C) yardımıyla sabitleyin. Vidaları plastik kapaklarla (D) kapatın.
5. Bilgisayarı sabitleme parçası (E) ile orta noktadan sabitleyin.
6. **Acil durum düğmesini (F) bilgisayarın manyetik kısmına yerleştirin.**

### KOŞU BANDINI TEMİZLEME VE YAĞLAMA

Bandın alt kısmını temizlemek veya yağlamak için bandı gevşetin. Ardından biriken kiri temizlemek için bir bezi elinizle bandın altına doğru ilerletin ve bandın her bir tarafına (üst, alt ve orta) birer damla yağ damlatın. Temizleme / yağlama işlemi bittikten sonra bandı tekrar monte edin. Cihazınız fabrika ayarları ile donatılmıştır, özellikle ilk birkaç hafta içinde bireysel ayar yapmanız gerekebilir. Gerilimdeki değişiklikler, normal kullanım şartlarına girer.

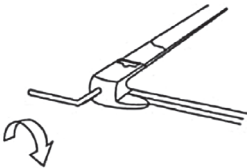

Bandı daha fazla sıkıştırmak için her iki taraftaki sıkma vidalarını sağa çevirin.

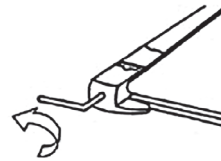

Bandı gevşetmek için her iki taraftaki sıkma vidalarını sola çevirin.

## AÇIKLAMALAR

- Kayışın kirlenmesini önlemek için her zaman temiz spor ayakkabısı giyin.
- Bandın üst tarafını temizlemek için nemli bir bez kullanın.
- Koşu bandını katlayın ve yüzeyleri silin veya yüzeylerin tozunu çektin. Böylece tozun cihaza nüfuz etmesini ve cihazın arızalanmasını engellersiniz.
- Cihazı temizlemeden / cihaza bakım yapmadan önce kapatıldığından ve elektrik bağlantısının kesildiğinden emin olun.
- Cihazı temizlerken çözücü madde kullanmayın.
- İnatçı, yağlı, yapışkan lekeleri veya diğer kirleri hafif bir deterjan ve pamuklu bezle koşu bandınızdan çıkarın. Son olarak fazla deterjanı kuru bir bezle alın.
- Kontrol paneli üzerinde herhangi bir sıvı veya temizlik maddesi kullanmayın, sadece kuru bir bez kullanın.
- Cihazın herhangi bir parçasını sıvı deterjana daldırmayın.

## BİLGİSAYARIN ÇALIŞTIRILMASI (ŞEK. 4):

Ekran, cihazın ve programların en iyi şekilde kullanılmasını sağlayan çeşitli fonksiyonlar sunar.

 **Açık / Kapalı:** Cihazı açma ve kapatma.

 **Mod / Çalıştırma Türü:** Siz egzersiz yaparken program seçimi, zaman ayarı verileri ekranda gösterilir: hız, süre, mesafe ve kalori harcaması

 **Hız +/-:** Koşu bandının hızını buradan ayarlayabilirsiniz. Hız aralığı, 1,0 ila 10 km/sa arasındadır.

 **Gezgin:** Halihazırda harcanan süreyi, kat edilen mesafeyi ve hedeflenen kalori harcamasını belirlemeye yarar.

 **LED'li Hız Göstergesi:** Erişilen egzersiz hızını gösterir.

 **LED'li Süre Göstergesi:** Geçen egzersiz süresini gösterir.

 **LED'li Mesafe Ekranı:** Kat edilen mesafeyi gösterir.

 **LED'li Kalori Göstergesi:** Harcanan kalorileri gösterir.

 **Müzik Fonksiyonu:** 3,5 mm'lik ses kablosu; ses girişi.

**ÖNEMLİ:** Güvenli kullanımı garantilemek için topraklı bir elektrik devresi kullanın. Topraklama, elektrik çarpması riskini azaltır. Cihazın her defasında yerel güvenlik talimatlarına ve standartlarına uygun, topraklanmış bir elektrik prizine bağlanması gerekir. Cihazı güce bağlar bağlamaz LED'ler yanar ve 5 kez bip sesi duyulur. Bu, cihazın bekleme modunda olduğunu gösterir. Göstergede şu görüntülenir: „= = =“.

## SORUN GİDERME:

Sorun	Olası Neden	Çözüm
Cihaz açılmıyor / çalışmıyor.	Cihaz, elektriğe bağlı değil.	Cihazı elektrik kaynağına bağlayın.
Cihaz açılmıyor / çalışmıyor.	Cihaz kapalı.	ON / OFF (AÇIK / KAPALI) düğmesine basın.
Cihaz açılmıyor / çalışmıyor.	Voltaj çok düşük.	Elektrik kaynağının tekrar düzgün çalışmasını bekleyin.
<b>Cihaz açılmıyor / çalışmıyor.</b>	<b>Acil durum düğmesi takılı değil.</b>	<b>Acil durum düğmesini bilgisayarın manyetik kısmına takın.</b>

## KOŞU BANDINI KATLAMA: (ŞEK. 5-7)

1. Kilitleme civatalarını saat yönünün tersine çevirin.
2. Cihazı alt kısmından kaldırın.
3. Sabitleme parçasını çekip çıkarın ve bu parçayı ana desteklerin deliğine yerleştirin.
4. Artık iki elinizle tutamakları tutarak ve tekerlekleri yere degecek şekilde indirerek koşu bandınızı kaydırabilirsiniz.

## KULLANIMA ALMA:

1. Kabloyu elektrik kaynağına bağlayın.
2. Koşu bandının altında / tabanında bulunan düğmeye basın. Bunu yaptığınızda ışık yanar.
3. Kontrol paneli, 0'ı gösterir.
4. ÖNCEDEN TANIMLANMIŞ PROGRAMLAR bölümünde açıklandığı gibi önceden tanımlanmış programlardan birini veya MANÜEL EGZERSİZDE anlatıldığı gibi manüel egzersizi seçin.

## MÜZİK FONKSİYONU:

3,5 mm'lik ses kablusunun bir ucunu kontrol panelindeki ses girişine, diğer ucunu ise müzik oynatma cihazınıza (akıllı telefon, MP3 çalar, CD oynatıcı) bağlayın. Böylece egzersiz yaparken müzik dinleyebilirsiniz!

## Teknik Veriler:

220 V - 240 V ~, 50/60 Hz 735W

Yapım yılı: 2018

Kullanıcı sınıfı: HB (H= ev içi alan, B= orta hassasiyet)

Maksimum kullanıcı ağırlığı: 120 kg

Sınıf: EN ISO 20957-1



Bu ürün Avrupa yönetmeliklerine uygundur.



Sadece iç alanlarda kullanılabilir.



Ürünü kullanım ömrünün sonunda normal ev çöprü ile birlikte tasfiye etmeyin. Ürünü daima elektrikli ve elektronik cihazların geri dönüştürülmesine yönelik toplama noktasına götürün. Bu ürün üzerindeki, kullanım kılavuzundaki ve ambalaj üzerindeki bu sembol ile belirtilir. Satıcınız ya da yerel makamlar tarafından işletilen toplama noktaları hakkında bilgi alın. Eski cihazların tekrar değerlendirilmesi ve geri dönüştürülmesi çevre için önemli bir katkıdır.

Çin malıdır





**Importeur | Importer | Importateur | Importatore | Importeur | Importör | Dovožce | Dodávateľ |  
Importator | Importer | İthalatçı**

**CH:** MediaShop AG | Industriering 3 | 9491 Ruggell | Liechtenstein

**EU:** MediaShop GmbH | Schwarzottstraße 2a | 2620 Neunkirchen | Austria

**TR:** Mediashop Dayanıklı Tüketim Malları Pazarlama A.S. | Bayer Cd. Gülbahar Sk. | Perdemsac Plaza  
No:17/43 | Kozyatağı | İstanbul | info.tr@mediashop-group.com

**office@mediashop-group.com | www.mediashop.tv**

**DE | AT | CH: 0800 37 6 36 06 – kostenlose Servicehotline  
ROW: +423 388 18 00 | HU: 06 96 961 186 | RO: 031 811 4041 |  
CZ: 255 790 598 | SK: 02 20 990 883**

Stand: 10/2018 | M17848 | M17848 | M17849 | M17896 | M17895