

## Wetterstation mit Radiowecker Weather station with radio alarm clock



### Bedienungsanleitung | Operating instructions

WS 1710



# Liebe Kundin, lieber Kunde!

Sie haben sich für den Kauf eines qualitativ hochwertigen Produkts der Marke ADE entschieden, das intelligente Funktionen mit einem außergewöhnlichen Design vereint. Die langjährige Erfahrung der Marke ADE stellt einen technisch hohen Standard und bewährte Qualität sicher.

Wir wünschen Ihnen viel Freude und Erfolg beim Überwachen und Einsehen der Wetterdaten.

Ihr ADE Team

## Lieferumfang

---

Wetterstation mit Radiowecker bestehend aus:

- Basisstation mit Radio
- Funk-Außensensor
- Batterien:
  - 2 x LR6 (AAA) / 1,5 V für Funk-Außensensor
  - 1x CR2032 / 3 V für Basisstation mit Radio
- Netzadapter für Basisstation
- Bedienungsanleitung

## Inhaltsverzeichnis

---

Lieferumfang.....	2
Inhaltsverzeichnis.....	3
Allgemeines.....	4
Bestimmungsgemäßer Gebrauch .....	4
Sicherheit.....	5
Das bietet die Wetterstation mit Radiowecker .....	7
Auf einen Blick.....	8
Basisstation mit Radio .....	8
Funk-Außensensor.....	11

Inbetriebnahme .....	12
Funk-Außensensor.....	12
Basisstation mit Radio .....	12
Funkempfang starten .....	13
Checkliste bei fehlender Datenanzeige im Display .....	14
Uhrzeit und Datum manuell einstellen .....	14
Funkempfang zum Zeitzeichensender manuell starten .....	15
Standort wählen.....	16
Weitere Funksensoren nutzen .....	17
Über den Zeitzeichensender DCF77 .....	18
Wetter-Funktionen .....	19
Wettervorhersage.....	19
Temperaturtrend.....	19
Gespeicherte Wetterdaten .....	20
Frostalarm.....	20
Radio-Betrieb .....	20
Radio hören.....	20
Automatischer Sendersuchlauf.....	21
Timer nutzen (Auto-off) .....	21
Wecken.....	21
Weckzeit einstellen .....	21
Geweckt werden .....	22
Ladefunktion über USB .....	23
Sonstige Funktionen .....	23
Reinigen .....	24
Störung / Abhilfe .....	24
Technische Daten .....	25
Konformitätserklärung .....	26
Garantie.....	26
Entsorgen .....	27

# Allgemeines

---

## Über diese Anleitung



Diese Bedienungsanleitung beschreibt den sicheren Umgang und die Pflege des Artikels. Bewahren Sie diese Bedienungsanleitung auf, falls Sie später etwas nachlesen möchten. Wenn Sie den Artikel an jemand anderen weitergeben, geben Sie auch diese Anleitung mit.

Die Nichtbeachtung dieser Bedienungsanleitung kann zu Verletzungen oder Schäden am Artikel führen.

## Zeichenerklärung



Dieses Symbol in Verbindung mit dem Wort **GEFAHR** warnt vor schweren Verletzungen.



Dieses Symbol in Verbindung mit dem Wort **WARNUNG** warnt vor Verletzungen mittleren und leichten Grades.



Dieses Symbol in Verbindung mit dem Wort **HINWEIS** warnt vor Sachschäden.



Dieses Symbol kennzeichnet zusätzliche Informationen und allgemeine Hinweise.

## Bestimmungsgemäßer Gebrauch

---

- Die Wetterstation mit Radiowecker - bestehend aus Basisstation und Funk-Außensensor - zeigt unterschiedliche Wetterdaten aus der näheren Umgebung an. Aus den gemessenen Wetterdaten ermittelt die Wetterstation eine Wettervorhersage.
- Die Wetterstation ist gleichzeitig ein UKW-Radio mit integrierter Weckfunktion.
- Für die gewerbliche Nutzung ist das Gerät ungeeignet.

## Sicherheit

---

- Dieses Gerät kann von Kindern ab 8 Jahren und darüber sowie von Personen mit verringerten physischen, sensorischen oder mentalen Fähigkeiten oder Mangel an Erfahrung und/oder Wissen benutzt werden, wenn sie beaufsichtigt werden oder bezüglich des sicheren Gebrauchs des Gerätes unterwiesen wurden und die daraus resultierenden Gefahren verstanden haben.
- Das Gerät und der Netzadapter sind von Kindern jünger als 8 Jahren fernzuhalten.
- Reinigung und Wartung durch den Benutzer dürfen nicht durch Kinder vorgenommen werden, es sei denn, sie sind 8 Jahre oder älter und werden beaufsichtigt.
- Kinder müssen beaufsichtigt werden, um sicherzustellen, dass sie nicht mit dem Gerät spielen.
- Funkwetterstation und Netzadapter dürfen nicht in Wasser oder andere Flüssigkeiten getaucht werden. Stromschlaggefahr!
- Benutzen Sie die Basisstation der Funkwetterstation daher auch nicht in der Nähe von Feuchtquellen wie z. B. einem Waschbecken.
- Verwenden Sie nur den mitgelieferten Netzadapter und ersetzen Sie ihn nur durch den gleichen Typ. Der Netzadapter darf nur in trockenen Innenräumen verwendet werden und muss vor Feuchtigkeit geschützt werden.

### GEFAHR für Kinder

- Batterien können bei Verschlucken lebensgefährlich sein. Bewahren Sie Wetterstation, Funksensor und Batterien deshalb für Kleinkinder unerreichbar auf. Wurde eine Batterie verschluckt, muss sofort medizinische Hilfe in Anspruch genommen werden.
- Halten Sie Kinder von Verpackungsmaterial und den zum Lieferumfang gehörenden Kleinteilen fern. Bei Verschlucken besteht Erstickengefahr.

## Gefahr durch Elektrizität

- Schließen Sie das Gerät an eine ordnungsgemäß installierte Steckdose an, deren Spannung den „Technischen Daten“ entspricht.
- Achten Sie darauf, dass die Steckdose gut zugänglich ist, damit Sie im Bedarfsfall schnell den Netzadapter ziehen können.
- Benutzen Sie die Funkwetterstation nicht, wenn Netzadapter oder Netzadapterkabel beschädigt sind.
- Decken Sie den Netzadapter nicht durch Vorhänge, Zeitungen etc. ab und sorgen Sie für ausreichende Belüftung. Der Netzadapter kann heiß werden.
- Wickeln Sie das Netzadapterkabel vor dem Anschluss vollständig ab. Achten Sie dabei darauf, dass das Kabel nicht durch scharfe Kanten oder heiße Gegenstände beschädigt wird.
- Ziehen Sie den Netzadapter aus der Steckdose:
  - bevor Sie die Funkwetterstation reinigen,
  - wenn während des Betriebs offensichtlich eine Störung auftritt,
  - bei Gewitter.Ziehen Sie dabei immer am Netzstecker, nicht am Kabel.
- Nehmen Sie keine Veränderungen am Artikel oder am Anschlusskabel vor. Lassen Sie Reparaturen nur von einer Fachwerkstatt durchführen, da nicht fachgerecht reparierte Geräte eine Gefährdung für den Benutzer darstellen.
- Ersetzen Sie nicht das Netzadapterkabel. Bei Beschädigung des Kabels oder des Netzadapters muss dieser verschrottet und durch einen Netzadapter des gleichen Typs ersetzt werden.

## Gefahr von Verletzungen

- Achtung: Explosionsgefahr bei unsachgemäßem Umgang mit Batterien. Batterien dürfen nicht geladen, mit anderen Mitteln reaktiviert, auseinander genommen, ins Feuer geworfen oder kurzgeschlossen werden.
- Vermeiden Sie den Kontakt der Batterieflüssigkeit mit Haut, Augen und Schleimhäuten. Bei Kontakt müssen Sie die betroffenen Stellen sofort mit reichlich klarem Wasser spülen und umgehend einen Arzt aufsuchen.

## Hinweis von Sachschäden

- Schützen Sie Basisstation und Außensensor vor Staub, Stößen, extremen Temperaturen und direkter Sonneneinstrahlung.
- Schützen Sie die Basisstation vor Feuchtigkeit. Stellen Sie die Basisstation ausschließlich in einem trockenen, geschlossenen Raum auf.
- Der Funksensor ist gegen Feuchtigkeit geschützt, muss aber vor direkter Nässeeinwirkung, z. B. Regen, geschützt werden.

- Nehmen Sie die Batterien aus Basisstation und Außensensor heraus, wenn diese verbraucht sind oder wenn Sie die Wetterstation länger nicht benutzen. So vermeiden Sie Schäden, die durch Auslaufen entstehen können.
- Setzen Sie Batterien keinen extremen Bedingungen aus, indem Sie diese z. B. auf Heizkörpern oder unter direkter Sonneneinstrahlung lagern. Erhöhte Auslaufgefahr!
- Reinigen Sie Batterie- und Gerätekontakte bei Bedarf vor dem Einlegen.
- Tauschen Sie immer alle Batterien in der Basisstation oder im Außensensor gleichzeitig aus.
- Setzen Sie nur Batterien des gleichen Typs ein, verwenden Sie keine unterschiedlichen Typen oder gebrauchte und neue Batterien miteinander.
- Nehmen Sie keine Veränderungen an dem Gerät vor. Lassen Sie Reparaturen nur von einer Fachwerkstatt durchführen und beachten Sie die Garantiebedingungen.
- Verbinden Sie die Wurfantenne nicht mit einer anderen Antenne. Versuchen Sie auch nicht, das Uhrenradio an Ihre Hausantenne anzuschließen.
- An der Unterseite der Wetterstation befinden sich Gerätefüße. Da Möbeloberflächen aus den verschiedensten Materialien bestehen und mit den unterschiedlichsten Pflegemitteln behandelt werden, kann es nicht völlig ausgeschlossen werden, dass manche dieser Stoffe Bestandteile enthalten, die die Gerätefüße angreifen und aufweichen. Legen Sie ggf. eine rutschfeste Unterlage unter das Gerät.
- Verwenden Sie keinesfalls harte, kratzende oder scheuernde Reinigungsmittel o. ä., um die Wetterstation zu reinigen. Hierbei könnten die Oberflächen zerkratzen.

## Das bietet die Wetterstation mit Radiowecker

---

### Basisstation mit Radio

- Großes LCD-Display mit weißer Schrift
- Wettervorhersage
- Anzeige der Innen- und Außentemperatur
- Anzeige der Luftfeuchtigkeit (innen)
- UKW-Radio mit Speicherplätzen
- Weckfunktion mit Schlummerfunktion (Snooze-Funktion)
- Ewiger Kalender mit Datum- und Tagesanzeige
- USB-Ladefunktion für Smartphones, MP3-Player o. ä.

### Funk-Außensensor



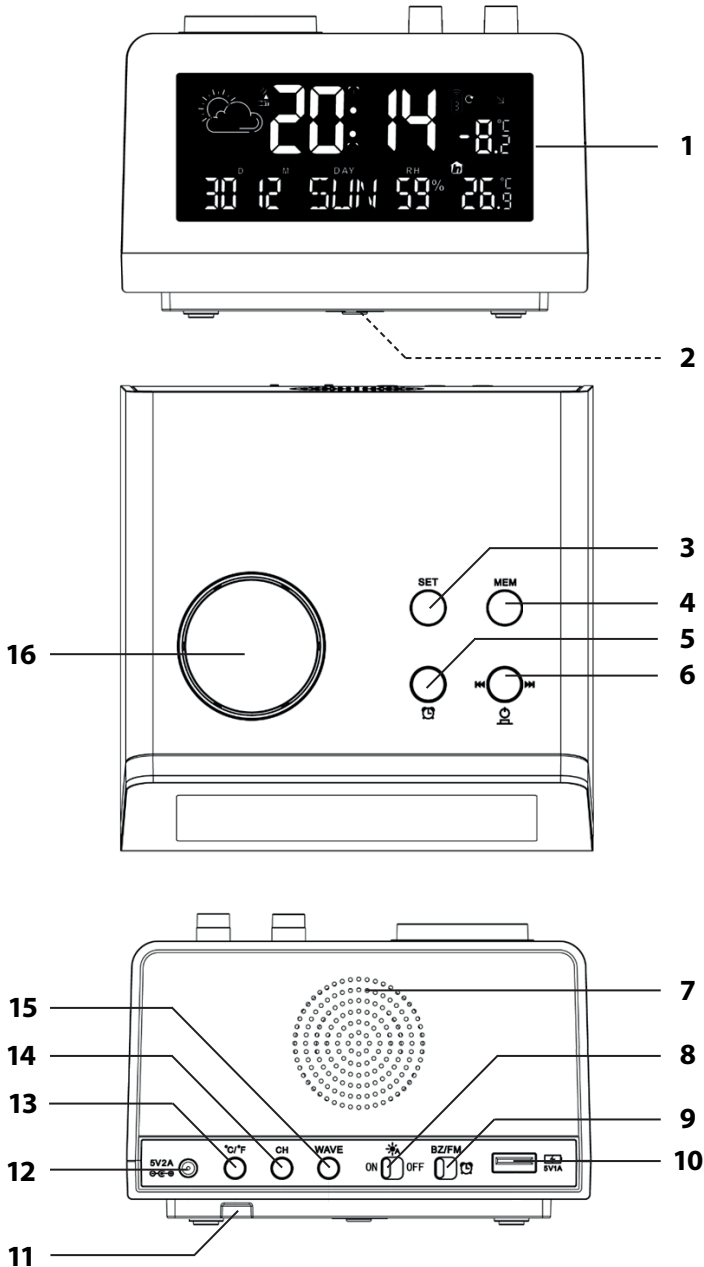

- Reichweite bis zu 60 Metern (in freiem Gelände)

# Auf einen Blick

## Basisstation mit Radio







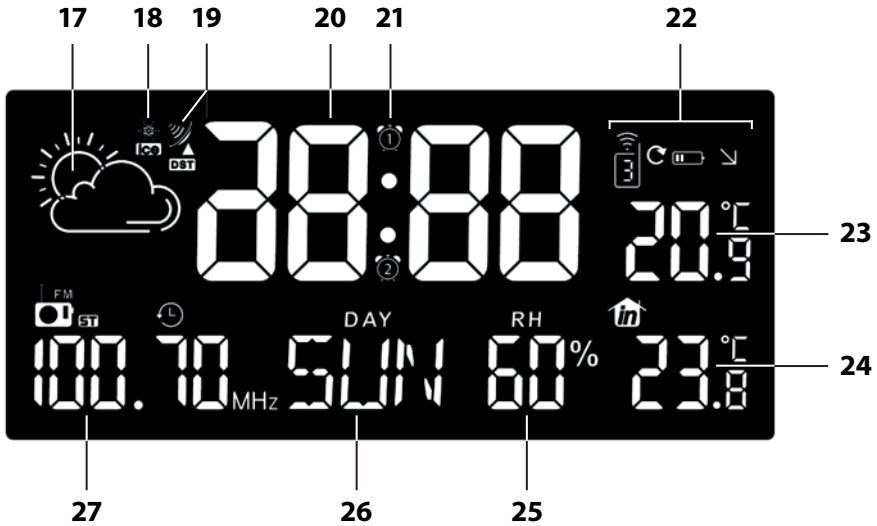

- |    |   |  |
|----|---|--|
| 1  | Display   |  |
| 2  | Batteriefach  | für Batterie CR2032 / 3 V (Stützbatterie)  |
| 3  | Taste SET:  | Einstellmodus aktivieren   |
| 4  | Taste MEM:  | Höchste bzw. niedrigste gespeicherte Wetterdaten anzeigen  |
| 5  | Taste    | Weckzeit einstellen  |
| 6  | Taste    | <ul style="list-style-type: none"> <li>▪ Radio ein- und ausschalten</li> <li>▪ Radiosender auswählen</li> </ul>  |
| 7  | Lautsprecher  |  |
| 8  | Schalter ON/OFF   | Displayhelligkeit einstellen   |
| 9  | Schalter BZ/FM/    | Weckquelle wählen  |
| 10 | USB-Buchse  | Anschlussbuchse zum Aufladen von externen Geräten (Smartphone, MP3-Player etc.) über USB   |
| 11 | UKW-Wurfantenne   |  |
| 12 | Buchse 5V 2A  | Anschlussbuchse für Netzadapter  |
| 13 | Taste °C/°F   | Maßeinheit der Temperatur ändern   |
| 14 | Taste CH  | <ul style="list-style-type: none"> <li>▪ Werte der Außentemperaturen anzeigen lassen (nur wenn mehrere Funk-Außensensoren in Gebrauch sind)</li> <li>▪ Funkempfang zum Außensensor manuell starten bzw. unterbrechen</li> </ul>        |
| 15 | Taste WAVE  | Funkempfang zum Zeitzeichensender starten/unterbrechen   |
| 16 | Multifunktionsregler  | <ul style="list-style-type: none"> <li>▪ Werte auswählen</li> <li>▪ Einstellungen bestätigen</li> <li>▪ Snooze-Funktion aktivieren</li> <li>▪ Timer-Funktion (Auto-off) beim Radio-Betrieb</li> <li>▪ Lautstärke einstellen</li> </ul> |

ohne Abbildung: Netzadapter

# Display



- 17 Wetter-Symbol
- 18 Eiswarnung-Symbol
- 19 Funkempfang-Symbol
- 20 Uhrzeit
- 21 Weck-Symbol (2x)
- 22 Symbole für Außensensor
  -  Nummer des Außensensors, dessen Temperatur angezeigt wird
  -  Außensensor-Daten werden automatisch nacheinander abgefragt und angezeigt
  -  Ladezustand Außensensor-Batterie
  -  Aktueller Wettertrend
- 23 Außentemperatur in °C oder °F
- 24 Innentemperatur in °C oder °F
- 25 Luftfeuchtigkeit in Prozent (innen)
- 26 aktuelles Tageskürzel in eingestellter Sprache
- 27 Eingestellte Radiofrequenz

# Funk-Außensensor

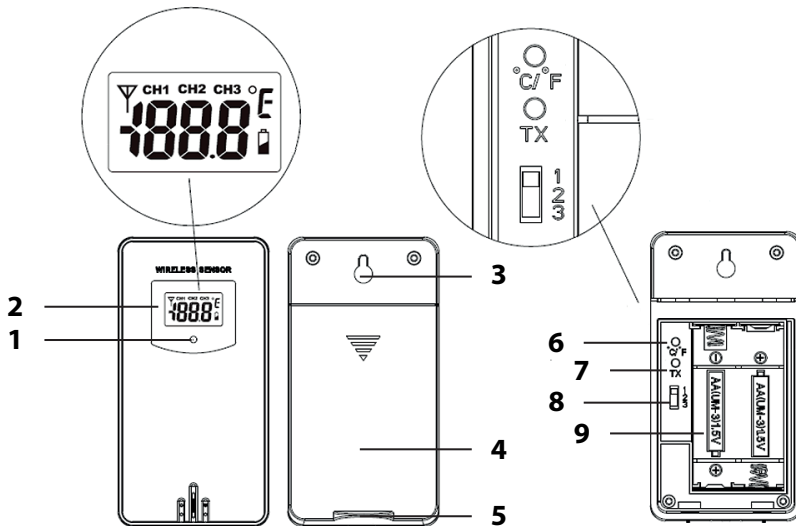

- 1 Kontrollleuchte, leuchtet bei Datenübertragung
- 2 Display mit folgenden Anzeigen (von links nach rechts):  
Übertragungs-Symbol, Kanal, Temperatur in °C oder °F, Ladezustand der Batterie
- 3 Aufhänge-Öse
- 4 Abdeckung Batteriefach
- 5 Aufstellfuß
- 6 Schalter °C/°F: Maßeinheit der Temperatur ändern
- 7 Schalter TX: Wetterdaten sofort per Tastendruck übertragen
- 8 Schalter 1,2,3: Nummer des Übertragungskanals auswählen
- 9 Batteriefach

# Inbetriebnahme

---



- Gehen Sie in der aufgeführten Reihenfolge vor und legen Sie zuerst die Batterien in den Funk-Außensensor. Nur so kann die Wetterstation einwandfrei funktionieren.
- Verwenden Sie keine Akkus, da diese eine zu geringe Spannung haben (nur 1,2 V statt 1,5 V). Das beeinflusst unter anderem die Messgenauigkeit.
- Verwenden Sie möglichst Alkaline-Batterien statt Zinkkohle-Batterien. Alkaline-Batterien halten länger, besonders bei niedrigen Außentemperaturen.

## Funk-Außensensor

1. Entfernen Sie die Batteriefach-Abdeckung auf der Rückseite des Außensensors, indem Sie mit etwas Kraft auf den aufgedruckten Pfeil drücken. Schieben Sie die Batteriefach-Abdeckung in Pfeilrichtung weg vom Außensensor.
2. Legen Sie 2 Batterien des Typs LR03 (AAA) / 1,5 V so ein, wie auf dem Boden des Batteriefachs abgebildet. Beachten Sie die richtige Polarität der Batterien (+/-).
3. Schieben Sie die Batteriefach-Abdeckung wieder in den Außensensor.

## Basisstation mit Radio



HINWEIS vor Sachschaden

- Verwenden Sie ausschließlich den zum Lieferumfang gehörenden Netzadapter.



Sie können die Basisstation auch ohne Stützbatterie betreiben. Ein Betrieb ausschließlich mit der Batterie - ohne den Anschluss an das Stromnetz- ist nicht möglich.

Im Falle eines Stromausfalls sorgt eine Batterie des Typs CR2032, 3 V dafür, dass vorgenommene Einstellungen (z. B. Weckzeiten) mehrere Stunden gespeichert bleiben. Bei Auslieferung ist die Stützbatterie bereits eingelegt und zum Schutz vor vorzeitiger Entladung mit einem Iso-Streifen versehen.

1. Drehen Sie die Befestigungsschraube des Batteriefachdeckels auf der Unterseite mit einem feinen Kreuzschlitzschraubendreher los.
2. Nehmen Sie den Batteriefachdeckel ab.
3. Ziehen Sie den Iso-Streifen heraus.
4. Setzen Sie den Batteriefachdeckel wieder auf und sichern Sie ihn mit der Befestigungsschraube.
5. Wickeln Sie die UKW-Wurftantenne ab und befestigen Sie deren Ende möglichst hoch an einer Wand oder einem Regal, z. B. mit einem Klebestreifen.

6. Stecken Sie den Stecker des mitgelieferten Netzadapters in die Anschlussbuchse der Basisstation.
7. Stecken Sie den Netzadapter in eine Steckdose deren Netzspannung den „Technischen Daten“ entspricht.

## Funkempfang starten



Es kann bis zu 30 Minuten, bis die Basisstation, alle Wetterdaten gesammelt hat und die Funksignale vom Zeitzeichensender erhält.

Sobald die Basisstation mit Strom versorgt wird, werden im Display sämtliche verfügbaren Daten angezeigt.

Das Gerät schaltet gleichzeitig auf Empfang und sucht nach den Funksignalen des Zeitzeichensenders und des Funk-Außensensors



Die Funkwellen-Anzahl im Display zeigt dabei die Qualität des Empfangs zum Zeitzeichensender an: Je mehr Funkwellen im Display angezeigt werden, desto besser ist der Empfang.

Sobald die Signale vom Zeitzeichensender und Funk-Außensensor in ausreichender Stärke empfangen wurden, werden im Display die jeweiligen Daten dauerhaft angezeigt.

Zeitzeichensender:	<ul style="list-style-type: none"> <li>▪ Uhrzeit und Datum</li> <li>▪ Funkturm-Symbol</li> </ul>
Funk-Außensensor	<ul style="list-style-type: none"> <li>▪ Außen-Temperatur</li> </ul>

Die Basisstation schaltet ab sofort mehrmals in jeder Nacht automatisch auf Empfang. Dabei wird die angezeigte Zeit mit der vom Zeitzeichen-Sender empfangenen verglichen und ggf. korrigiert.

**Wurde kein ausreichend starkes Signal** empfangen, bricht die Basisstation nach einigen Minuten den Empfangsvorgang ab und das Funkturm-Symbol erlischt. Der Empfangsvorgang wird zu einem späteren Zeitpunkt neu gestartet.

Die Uhrzeit läuft in diesem Fall (ausgehend von der Startzeit „00:00“) normal weiter.

# Checkliste bei fehlender Datenanzeige im Display

Keine Datenanzeige vom Zeitzeichensender	
1.	Prüfen Sie, ob der Standort der Basisstation geeignet ist, siehe „Standort wählen“.
2.	Starten Sie Empfangsvorgang nochmals manuell, siehe „Funkempfang manuell starten“.
3.	Warten Sie ab, bis die Basisstation zu einem späteren Zeitpunkt automatisch wieder auf Empfang schaltet. In den Nachtstunden ist der Empfang meistens besser.
4.	Nehmen Sie die Einstellungen manuell vor, wenn an Ihrem Standort der Empfang nicht möglich ist, siehe „Uhrzeit und Datum manuell einstellen“.

Keine Datenanzeige vom Funk-Außensensors	
1.	Prüfen Sie, ob Sie die Batterien richtig herum eingelegt haben.
2.	Prüfen Sie, ob der Standort des Funk-Außensensors geeignet ist, siehe „Standort wählen“.
3.	Halten Sie Taste CH gedrückt, um den Funkempfang zum Außensensor manuell zu starten.
4.	<p>Bei Verwendung eines einzelnen Funk-Außensensors (Standard) wird üblicherweise der Übertragungskanal 1 zur Datenübertragung verwendet.</p> <ul style="list-style-type: none"><li>▪ Drücken Sie so oft die Taste CH, bis im Display  angezeigt wird.</li><li>▪ Prüfen Sie danach ggf. ob beim Funk-Außensensor der Schiebeschalter ebenfalls auf „1“ steht.</li></ul> <p>Hinweis: Sie können auch jeden anderen Übertragungskanal verwenden. Er muss aber bei Basisstation und Außensensor identisch sein.</p>

## Uhrzeit und Datum manuell einstellen



- Wenn zwischen zwei Tastendrücken mehr als ca. 20 Sekunden liegen, wird der Einstellvorgang automatisch beendet und Sie müssen ihn wiederholen. Bereits vorgenommene Einstellungen bleiben gespeichert.
- Die Einstellungen werden über den Multifunktionsregler vorgenommen:  
Drehen: Einstellung auswählen,  
Drücken: gewählte Einstellung bestätigen.

1. Halten Sie die Taste SET gedrückt, bis im Display „24 Hr“ oder „12 Hr“ blinkt.
2. Stellen Sie mit dem Multifunktionsregler das gewünschte Zeitformat ein.



Wenn Sie das 12-Stunden-Zeitformat wählen, werden Vormittagsstunden mit „AM“ und Nachmittagsstunden mit „PM“ im Display gekennzeichnet.

3. Drücken Sie auf den Multifunktionsregler, um die Einstellung zu bestätigen. Im Display blinkt „00“.
4. Wählen Sie mit dem Drehregler die Zeitzone aus, in der Sie sich befinden (für die meisten Länder in Europa ist „00“ die richtige Einstellung).
5. Drücken Sie auf den Multifunktionsregler, um die Einstellung zu bestätigen.
6. Führen Sie nachfolgend folgende Einstellungen durch:
  - Stundenzzeit
  - Minutenzeit
  - Datumsformat (Tag/Monat oder Monat/Tag)
  - Jahr
  - Monat
  - Tag
  - Sprache des Wochentagkürzels „DAY“
  - Wettersymbol
7. Drücken Sie abschließend auf den Multifunktionsregler, um den Vorgang abzuschließen.

## Funkempfang zum Zeitzeichensender manuell starten



Wird das nebenstehende Funksignal-Symbol nicht mehr angezeigt, werden die Funksignale des Zeitzeichen-Senders nicht mehr empfangen. Die Uhrzeit-Anzeige läuft dennoch präzise weiter.

- Halten Sie die Taste WAVE gedrückt, bis das Funksignal-Symbol wieder angezeigt wird. Dadurch wird der Funkempfang manuell gestartet.

Beachten Sie:

- War der Empfang nicht erfolgreich, wird das Empfangs-Symbol nach einigen Minuten ausgeblendet und die Uhrzeit im Display läuft normal weiter.
- Bei erfolgreichem Empfang stellt sich der Funkwecker auf die Uhrzeit des Zeitzeichen-Senders ein. Haben Sie bereits manuelle Einstellungen vorgenommen, werden diese automatisch angepasst.

## Standort wählen



### HINWEIS vor Sachschaden

- Schützen Sie Basisstation und Funksensor vor Staub, Stößen, extremen Temperaturen und direkter Sonneneinstrahlung.
- Schützen Sie die Basisstation vor Feuchtigkeit. Stellen Sie die Basisstation ausschließlich in einem trockenen, geschlossenen Raum auf. Der Funksensor ist gegen Feuchtigkeit geschützt, muss aber vor direkter Nässeinwirkung, z. B. Regen, geschützt werden.

## Funkempfang zwischen Basisstation und Funk-Außensensor

- Der maximale Abstand zwischen Basisstation und Funksensor darf 60 Meter betragen. Diese Reichweite ist aber nur bei „direktem Sichtkontakt“ möglich.
- Abschirmende Baumaterialien wie z. B. Stahlbeton reduzieren oder verhindern den Funkempfang zwischen Basisstation und Außensensor.
- Geräte wie Fernseher, schnurlose Telefone, Computer und Leuchtstoffröhren können den Funkempfang ebenfalls stören.
- Stellen Sie Basisstation und Außensensor nicht direkt auf den Boden. Dies schränkt die Reichweite ein.
- Bei niedrigen Temperaturen im Winter kann die Leistung der Außensensor-Batterien deutlich abfallen. Dies vermindert die Sendereichweite.

## Funkempfang zwischen Basisstation und Zeitzeichensender

- Halten Sie Abstand zu Fernsehgeräten, Computern und Monitoren. Auch Basisstationen von schnurlosen Telefonen sollten sich nicht in unmittelbarer Nähe der Basisstation befinden.
- Während der Nachtstunden ist der Empfang meistens besser. Falls die Basisstation tagsüber keinen Empfang hatte, kann es gut sein, dass das Signal in den Nachtstunden sofort und in voller Stärke empfangen wird.
- Abhängig von Ihrem Standort kann es im seltenen Einzelfall vorkommen, dass die Basisstation Signale von einem anderen Zeitzeichen-Sender empfängt oder sogar abwechselnd von zwei Zeitzeichen-Sendern. Das ist kein Gerätefehler. Wechseln Sie in diesem Fall den Standort der Basisstation.
- Das Wetter, z. B. ein starkes Gewitter, kann Empfangsstörungen verursachen.
- Es kann gelegentlich zu kurzzeitigen Abschaltungen des Senders kommen, z. B. wegen Wartungsarbeiten.

## Basisstation aufstellen

- Stellen Sie die Basisstation möglichst in Fensternähe auf. Dort ist der Empfang in der Regel am besten.



## Funk-Außensensor aufstellen



GEFAHR von schweren Verletzungen

- Bei der Wandinstallation dürfen am Montageort keine elektrischen Kabel, Gas- oder Wasserrohre in der Wand verlegt sein. Beim Bohren der Löcher besteht ansonsten Stromschlaggefahr!

Der Funk-Außensensor verfügt über eine Aufhänge-Öse auf der Rückseite sowie einen Aufstellfuß.

- Stellen Sie oder hängen Sie den Außensensor an einen Platz, wo er vor direkten Witterungseinflüssen (Regen, Sonne, Wind etc.) geschützt ist. Geeignete Standorte sind z. B. unter einem Vordach oder in einem Carport.

## Weitere Funksensoren nutzen

Die Basisstation wird mit einem Funksensor ausgeliefert. Sie können sie jedoch mit bis zu drei Außensensoren betreiben. Für mehr Informationen oder eine kostenpflichtige Bestellung wenden Sie sich bitte an [service@ade-germany.de](mailto:service@ade-germany.de).

- Die Außensensoren können sich später in verschiedenen Räumen oder im Freien befinden.
- Jedem Sensor muss eine eigene Nummer (= Nr. des Übertragungskanal) zugewiesen werden.

Vorgehensweise:

1. Platzieren Sie Basisstation und Außensensor dicht beieinander.
2. Entfernen Sie die Batteriefach-Abdeckung auf der Rückseite der Außensensoren.
3. Stellen Sie mit den Schaltern für jeden Außensensor einen eigenen Kanal ein. Der zum Lieferumfang gehörende Sensor nutzt standardmäßig Kanal 1, wählen Sie also für den zweiten Sensor Kanal 2.
4. Legen Sie zwei Batterien des auf dem Boden angezeigten Batterietyps ein. Beachten Sie die richtige Polarität (+/-).
5. Setzen Sie die Batteriefach-Abdeckungen wieder auf.
6. Wählen Sie mit der Taste CH den entsprechenden Außensensor aus (1, 2 oder 3), um dessen Daten angezeigt zu bekommen.



- Sie können auch wiederholt die Taste CH drücken, bis im Display über der Außentemperatur  angezeigt wird. Die ist das Zeichen, dass die Außensensoren-Daten automatisch nacheinander abgefragt und angezeigt werden.
- Wenn die Kanalnummer nach dem Einlegen der Batterien nicht angezeigt wird, drücken Sie beim jeweiligen Funksensor die Taste TX. Dadurch werden die Wetterdaten direkt an die Basisstation übermittelt.

Anschließend können Sie den neuen Außensensor an seinem eigentlichen Aufstellort aufstellen.

# Über den Zeitzeichensender DCF77

---

Die in der Basisstation integrierte Funkuhr erhält ihre Funksignale vom Zeitzeichensender DCF77. Dieser strahlt auf seiner Langwellenfrequenz von 77,5 kHz die genaue und offizielle Uhrzeit der Bundesrepublik Deutschland aus.

Der Sender steht in Mainflingen bei Frankfurt am Main und versorgt mit seiner Reichweite von bis zu 2000 km die meisten funkgesteuerten Uhren West-Europas mit den erforderlichen Funksignalen.

Sobald die Basisstation mit Strom versorgt wird, schaltet sie auf Empfang und sucht das Signal vom Sender DCF77. Wurde das Zeitsignal über die im Funkwecker eingebaute Ferrit-Stabantenne in ausreichender Stärke empfangen, wird im Display die Uhrzeit angezeigt.

Die Basisstation schaltet sich mehrmals täglich ein und synchronisiert die Uhrzeit mit dem Funksignal vom Sender DCF77. Im Falle eines Nicht-Empfangs, z. B. bei einem starken Gewitter, läuft das Gerät präzise weiter und schaltet dann zur nächsten vorgesehenen Zeit wieder automatisch auf Empfang.

# Wetter-Funktionen















## Wettervorhersage

Nach der Inbetriebnahme können die Angaben zur Wettervorhersage etwa 12 Stunden noch nicht genutzt werden, da die Basisstation diese Zeit benötigt, um die Wetterdaten zu sammeln und auszuwerten.

Die Wettervorhersage ergibt sich aus den gesammelten Daten und den dabei gemessenen Luftdruckänderungen.

Die Vorhersage bezieht sich auf das Gebiet um die Basisstation mit einem Radius von etwa 30 bis 50 km für einen Zeitraum der nächsten 8 Stunden. Die Genauigkeit der Wettervorhersage liegt dabei etwa bei 75 %.

**Die Wettersymbole zeigen die Wetterentwicklung der nächsten 8 Stunden an, nicht das aktuelle Wetter.**

sonnig			
leicht bewölkt			
bewölkt		---	---
regnerisch			---
stark regnerisch			
Schneefall			---

## Temperaturtrend

Der Temperaturtrend der Außentemperatur wird durch Pfeile angezeigt:



Die Temperatur steigt



Die Temperatur fällt

Wird kein Pfeil angezeigt, ist der Temperaturtrend gleichbleibend.

## Gespeicherte Wetterdaten

Mit der Taste MEM erhalten Sie die höchsten und geringsten Werte der letzten 24 Stunden in Bezug auf Temperatur und Luftfeuchtigkeit angezeigt.

- 1x drücken: MAX-Werte werden angezeigt
- 2x drücken: MIN-Werte werden angezeigt
- 3x drücken: normale Display-Anzeige

Um die gespeicherten Werte zu löschen:

- Halten Sie die Taste MEM ca. 3 Sekunden gedrückt, bis die angezeigten Werte gelöscht sind.

## Frostalarm

Wenn im Display das Frostsymbol  angezeigt wird, liegt die gemessene Außentemperatur in einem Bereich von -1°C bis 3 °C (30 °F bis 37 °F).

**Auch wenn das Frostsymbol nicht angezeigt wird, besteht bei Temperaturen um den Gefrierpunkt grundsätzlich immer Frostgefahr.**



Wenn Sie mehrere Außensensoren verwenden, zeigt jeder Außensensor seine eigene Frostwarnung an.

## Radio-Betrieb



---

### Radio hören









1. Drücken Sie die Taste , um das Radio einzuschalten.

Betriebsart „FM“ (UKW-Radio-Betrieb) und empfangene Frequenz werden im Display angezeigt.

2. Stellen Sie durch kurzes Drehen der Taste  (gegen den Uhrzeigersinn oder im Uhrzeigersinn) den gewünschten Sender ein. Wird ein Sender in Stereo-Qualität empfangen, wird zusätzlich „ST“ im Display angezeigt.
3. Stellen Sie mit dem Multifunktionsregler die gewünschte Lautstärke ein.
4. Falls erforderlich, verbessern Sie den Radio-Empfang, indem Sie zunächst eine andere Frequenz einstellen. Falls das keinen Erfolg hat, verändern Sie die Position der Wurfantenne.
5. Beenden Sie die Radio-Wiedergabe, indem Sie erneut die Taste  drücken.

## Automatischer Sendersuchlauf

1. Schalten Sie das Radio ein (Taste    drücken).
2. Drücken Sie SET, um den automatischen Sendersuchlauf zu starten.
  - Sobald ein Sender mit gutem Empfang gefunden wird, wird er gespeichert (P 01, P 02) etc.
  - Nach Abschluss des Sendersuchlaufs wird der zuerst gespeicherte Sender wiedergegeben.
  - Die einzelnen gespeicherten Sender können Sie durch kurzes Drehen von    auswählen.

## Timer nutzen (Auto-off)

1. Halten Sie während der Radio-Wiedergabe den Multifunktionsregler gedrückt, bis im Display eine Ziffer eingestellt wird, z. B. „30“ (Standardvoreinstellung).
2. Stellen Sie mit dem Multifunktionsregler den gewünschten Zeitwert in Minuten ein (01 bis 90) ein.

Nach Ablauf der eingestellten Zeit schaltet sich das Gerät automatisch aus.



- Wenn der Timer aktiv ist, wird im Display  blinkend angezeigt.
- Möchten Sie die Funktion wieder deaktivieren, wählen Sie statt eines Zeitwertes (01 - 90) die Option „OFF“.

## Wecken



Stellen Sie die Taste BZ/FM/ auf die gewünschte Weckquelle:



- Stellung BZ: Sie werden von dem Buzzer geweckt.
- Stellung FM: Sie werden vom zuletzt gehörten Radiosender geweckt.

Sie können mit der Basisstation zwei unterschiedliche Weckzeiten einstellen: A1 und A2. Die Vorgehensweise ist dabei jeweils identisch.

## Weckzeit einstellen





Wenn zwischen zwei Tastendrücken mehr als ca. 20 Sekunden liegen, wird der Einstellvorgang automatisch beendet und Sie müssen ihn wiederholen. Bereits vorgenommene Einstellungen bleiben gespeichert.

1. Drücken Sie 1x kurz die Taste .  
Im Display wird „A1“ angezeigt. Falls Sie die Weckzeit „A2“ wählen möchte, drücken Sie erneut die Taste .
2. Halten Sie die Taste  einige Sekunden gedrückt, bis die Stundenanzeige der Weckzeit blinkt.

3. Stellen Sie mit dem Multifunktionsregler die gewünschte Weckstunde ein.
4. Drücken Sie auf den Multifunktionsregler, um die Einstellung zu bestätigen. Im Display blinkt die Minutenanzeige.
5. Stellen Sie mit dem Multifunktionsregler die gewünschte Weckminute ein.
6. Drücken Sie auf den Multifunktionsregler, um die Einstellung zu bestätigen. Im Display blinkt „L20“ bzw. der Wert der zuletzt eingestellten Lautstärke.
7. Stellen Sie mit dem Multifunktionsregler die gewünschte Wecklautstärke ein.
8. Drücken Sie auf den Multifunktionsregler, um die Einstellung zu bestätigen. Der Einstellvorgang ist beendet.



Beim Einstellen einer Weckzeit, wird die Weckfunktion automatisch aktiviert. Sie erkennen es an den Symbolen  bzw. .

## Geweckt werden

Zur eingestellten Zeit werden Sie von der gewählten Weckquelle geweckt (Buzzer oder Radio), wobei die Wecklautstärke mit zunehmender Weckdauer immer intensiver wird.

### Weckalarm für 24 Stunden ausschalten



- Drücken Sie eine beliebige Taste (außer den Multifunktionsregler), um den Alarm zu beenden. Nach 24 Stunden wird der Alarm erneut ausgelöst.

### Autostopp-Funktion

Wenn Sie keine Taste drücken, schaltet sich der Alarm nach 30 Minuten automatisch aus. Nach 24 Stunden wird der Alarm erneut ausgelöst.

### Weckwiederholung (Snooze-Funktion)

- Drücken Sie 1x den Multifunktionsregler, wenn das Wecksignal ertönt.

Das Wecksignal verstummt und im Display blinkt das Wecksymbol  oder  sowie Z<sup>Z</sup>. Nach 8 Minuten schaltet sich das Gerät wieder ein und weckt Sie erneut.



Dieser Vorgang kann mehrfach wiederholt werden.

### Weckfunktion ganz ausschalten

Durch wiederholtes Drücken der Taste SET deaktivieren und aktivieren Sie die jeweilige Weckfunktion wieder.

1x SET drücken:  wird angezeigt: Alarm 1 ist aktiv, Alarm 2 ist deaktiviert

2x SET drücken:  wird angezeigt: Alarm 1 ist deaktiviert, Alarm 2 ist aktiv

3x SET drücken:  und  wird angezeigt: Alarm 1 und 2 sind aktiv

4x SET: Wecker-Symbole werden nicht mehr angezeigt: Alarm 1 und 2 sind deaktiviert

## Ladefunktion über USB

Über die USB-Buchse auf der Rückseite der Basisstation können Sie Geräte wie z. B. Smartphones oder MP3-Player aufladen, wenn die Basisstation über das Stromnetz betrieben wird.



- Beachten Sie die Herstelleranleitung des anzuschließenden Gerätes.
  - Während des Radio-Betriebs sollten Sie die Ladefunktion nicht nutzen, da es hierbei zu Störgeräuschen kommen kann.
- Verbinden Sie USB-Buchse und das externe Gerät mit einem USB-Kabel (nicht im Lieferumfang enthalten).

## Sonstige Funktionen

### Display-Beleuchtung einstellen

Über den Schalter ON/OFF auf der Rückseite, können Sie die Helligkeit der Displayanzeige beeinflussen:

- OFF - Maximale und dauerhafte Helligkeit.
- ON - Die Helligkeit der Displaybeleuchtung passt sich dem Umgebungslicht automatisch an.

### Maßeinheit der Temperatur ändern

- Drücken Sie die Taste °C/°F, um die Temperatur in der jeweiligen Maßeinheiten °Celsius oder °Fahrenheit angezeigt zu bekommen.

### Zwischen Sommer- und Winterzeit umschalten

Das Umstellen von Sommer- auf Winterzeit bzw. umgekehrt erfolgt bei gutem Zeitzeichen-Empfang automatisch. Ist die Sommerzeit aktiv, wird im Display „DST“ (Daylight Saving Time) angezeigt.

### Stützbatterie wechseln

1. Öffnen Sie mit einem feinen Kreuzschlitz-Schraubendreher das Batteriefach auf der Unterseite.
2. Nehmen Sie den Batteriefachdeckel ab und entnehmen Sie die alte Batterie.
3. Schieben Sie die neue Batterie unter die beiden Haltenasen und drücken Sie sie dann mit etwas Kraft nach unten, so dass die Batterie fest unter der Haltetasche liegt und hörbar einrastet. Beachten Sie die richtige Polarität (+/-). Der Plus-Pol (+) muss bei nach nach oben zeigen.
4. Setzen Sie den Batteriefachdeckel wieder auf und sichern Sie den Batteriefachdeckel mit der Kreuzschlitzschraube.

# Reinigen

1. Ziehen Sie den Netzadapterstecker aus der Basisstation.
2. Wischen Sie Basisstation und Außensensor bei Bedarf mit einem leicht angefeuchteten Tuch sauber.
3. Trocknen Sie das Gerät vollständig, bevor Sie es wieder mit dem Netzadapter verbinden.

## Störung / Abhilfe

Störung	Mögliche Ursache
Das DCF77-Signal für die Uhrzeit kann nicht empfangen werden.	<ul style="list-style-type: none"><li>▪ Prüfen Sie den gewählten Standort.</li><li>▪ Starten Sie den Funkempfang ggf. manuell.</li><li>▪ Stellen Sie die Uhrzeit manuell ein.</li></ul>
Die Temperaturangabe des Sensors erscheint zu hoch.	<ul style="list-style-type: none"><li>▪ Prüfen Sie, ob der Sensor direkter Sonnenstrahlung ausgesetzt ist.</li></ul>
Im Display wird statt gemessenen Werten für Temperatur bzw. Luftfeuchtigkeit H.HH bzw. LL.L angezeigt.	<ul style="list-style-type: none"><li>▪ Die Werte liegen ober- bzw. unterhalb des Messbereichs.</li></ul>
Im Display wird „--.“ statt der Außentemperatur angezeigt.	<ul style="list-style-type: none"><li>▪ Halten Sie die Taste CH gedrückt, um den Funkempfang zum Außensensor manuell zu starten. Zusätzlich können Sie im Batteriefach des Funksensors die Taste TX drücken, um die Daten schneller zur Basisstation zu übertragen.</li><li>▪ Wählen Sie über die Taste CH einen Außensensor aus, der vorhanden ist.</li></ul>
Die Anzeige ist unleserlich, die Funktion ist unklar oder die Werte sind offensichtlich falsch.	<ul style="list-style-type: none"><li>▪ Trennen Sie die Basisstation für einige Momente von der Stromversorgung.</li></ul>
Die Basisstation empfängt keine Signale des Funksensors.	<ul style="list-style-type: none"><li>▪ Stellen Sie sicher, dass sich keine elektrischen Störquellen in der Nähe des Funksensors oder der Basisstation befinden.</li><li>▪ Prüfen Sie die Batterien im Sensor.</li><li>▪ Bewegen Sie die Basisstation näher zum Sensor oder umgekehrt.</li></ul>
Die Uhrzeit weicht genau um eine, zwei, drei etc. Stunden ab.	<ul style="list-style-type: none"><li>▪ Wahrscheinlich haben Sie eine falsche Zeitzone eingestellt.</li></ul>



# Technische Daten

---

## Basisstation

Modell:	Wetterstation mit Radiowecker WS 1710
Eingang:	5 V .....
Batterie:	1x CR2032 (AA) / 3 V ..... (Stützbatterie)
Max. Leistungsaufnahme:	ca. 10 W
Standby:	max. 0,4 W
Messbereich	
- Temperatur:	-10 °C - 50 °C (14,2 °F - 122 °F)
- Luftfeuchtigkeit:	20% - 95%

## Funk-Außensensor

Batterien:	2x L06 (AA) / 1,5 V .....
Messbereich:	
- Temperatur:	-25 °C - 50 °C (-13 °F - 122 °F)
Sendefrequenz:	433,92 MHz
Reichweite:	ca. 60 Meter (offenes Gelände)

## Netzadapter

Typ:	HX12-0502000-AG
Eingang:	100-240 V~, 50/60 Hz
Ausgang:	5 V ..... / 2 A
Schutzklasse:	II 

## Radio

Frequenzbereich:	87,5 -108 MHz
Audio-Ausgangsleistung:	3 W RMS
Inverkehrbringer:	Waagen-Schmitt GmbH Hammer Steindamm 27-29 22089 Hamburg, Germany

Unsere Produkte werden ständig weiterentwickelt und verbessert. Aus diesem Grund sind Design- und technische Änderungen jederzeit möglich.

# Konformitätserklärung

---

Hiermit erklärt die Waagen-Schmitt GmbH, dass die Wetterstation mit Radiowecker WS 1710 den Richtlinien 2014/53/EU, 2014/30/EU, 2014/35/EU und 2011/65/EU entspricht. Der vollständige Text der EU-Konformitätserklärung ist unter der folgenden Internetadresse verfügbar:

[www.ade-germany.de/de/DoC.html](http://www.ade-germany.de/de/DoC.html)

Die Erklärung verliert ihre Gültigkeit, falls an dem Gerät eine nicht mit uns abgestimmte Änderung vorgenommen wurde.

Hamburg, Juni 2017  
Waagen-Schmitt GmbH  
Hammer Steindamm 27-29  
22089 Hamburg, Germany



## Garantie

---

Die Firma Waagen-Schmitt GmbH garantiert für 3 Jahre ab Kaufdatum die kostenfreie Behebung von Mängeln aufgrund Material- oder Fabrikationsfehlern durch Reparatur oder Austausch.

Bitte geben Sie den Artikel im Garantiefall mit dem Kaufbeleg (unter Angabe des Reklamationsgrundes) an Ihren Händler zurück.

# Entsorgen

## Verpackung entsorgen



Entsorgen Sie die Verpackung sortenrein. Geben Sie Pappe und Karton zum Altpapier, Folien in die Wertstoff-Sammlung.

## Artikel entsorgen

Entsorgen Sie den Artikel entsprechend der Vorschriften, die in Ihrem Land gelten.



### **Geräte dürfen nicht im normalen Hausmüll entsorgt werden**

Am Ende seiner Lebensdauer ist der Artikel einer geordneten Entsorgung zuzuführen. Dabei werden im Gerät enthaltene Wertstoffe der Wiederverwertung zugeführt und die Belastung der Umwelt vermieden. Geben Sie das Altgerät an einer Sammelstelle für Elektroschrott oder einem Wertstoffhof ab.

Wenden Sie sich für nähere Auskünfte an Ihr örtliches Entsorgungsunternehmen oder Ihre kommunale Verwaltung.



### **Batterien und Akkus gehören nicht in den Hausmüll**

Alle Batterien und Akkus müssen bei einer Sammelstelle der Gemeinde, des Stadtteils oder im Handel abgegeben werden. Dadurch können Batterien und Akkus einer umweltschonenden Entsorgung zugeführt werden.

# Dear Customer!

You have chosen to purchase a high-quality product from the brand ADE, which combines intelligent functions with an exceptional design. The many years of experience of the brand ADE ensures a high technical standard and proven quality.

We wish you much enjoyment and success while monitoring and examining your weather data.

Your ADE Team

## Scope of delivery

---

The weather station with radio alarm clock is composed of:

- Base station with radio
- Wireless outdoor sensor
- Batteries:
  - 2 x LR6 (AAA)/1.5 V for wireless outdoor sensor
  - 1 x CR2032/3 V for base station with radio
- Mains adaptor for base station
- Operating Manual

## Table of Contents

---

Scope of delivery .....	28
Table of Contents .....	29
General information .....	30
Intended Use.....	30
Safety.....	31
What the weather station with radio alarm clock provides .....	33
At a glance .....	34
Base station with radio .....	34
Wireless outdoor sensor.....	37

Start-up .....	38
Wireless outdoor sensor .....	38
Base station with radio .....	38
Starting signal reception .....	39
Checklist when data is missing in the display .....	40
Setting the time and date manually .....	40
Manually starting signal reception to the time signal transmitter .....	41
Choosing a location .....	42
Use additional wireless sensors .....	43
About the time signal transmitter DCF77 .....	44
Weather functions .....	45
Weather forecast .....	45
Temperature trend .....	45
Saved weather data .....	46
Frost alert .....	46
Radio operation .....	46
Listening to the radio .....	46
Automatic channel search .....	47
Using the timer (auto off) .....	47
Alarm .....	47
Setting the alarm time .....	47
Being awakened .....	48
Charging function via USB .....	49
Other functions .....	49
Cleaning .....	50
Fault/Remedy .....	50
Technical Data .....	51
Declaration of Conformity .....	52
Guarantee .....	52
Disposal .....	53

# General information

---

## About this manual



This operating manual describes how to safely use and care for your products. Keep this operating manual in a safe place in case you would like to refer to it later. If you pass this item on to someone else, pass on this manual as well.

Failure to observe the recommendations in this operating manual can lead to injuries or damage to your product.

## Explanation of symbols



This symbol, combined with the word DANGER, warns against serious injury.



This symbol, combined with the word WARNING, warns against moderate and mild injuries.



This symbol, combined with the word NOTE, warns against material damage.



This symbol signifies additional information and general advice.

## Intended Use

---

- The weather station with radio alarm clock - composed of a base station and a wireless outdoor sensor - displays different weather data from the surrounding area. The weather station makes a weather forecast on the basis of the measured weather data.
- The weather station is also an FM radio with integrated alarm function.
- The device is not suitable for commercial use.

## Safety

---

- This device can be used by children 8 years of age and older, as well as by persons with reduced physical, sensory, or mental capabilities or lacking experience and/or knowledge, if they are being supervised or have been instructed in the safe use of the device and understand the dangers that may arise.
- The device and the mains adaptor must be kept away from children younger than 8 years.
- Cleaning and maintenance by the user must not be carried out by children unless they are 8 years of age or older and are being supervised.
- Children must be supervised to ensure that they do not play with the device.
- The wireless weather station and mains adaptor must not be submerged in water or other liquids. Risk of electric shock!
- You should therefore not use the base station of the wireless weather station in the vicinity of sources of moisture, such as wash basins.
- Only use the supplied mains adaptor and replace it only with one of the same type. The mains adaptor may only be used in dry indoor spaces and must be protected from moisture.

### **DANGER for children**

- Batteries, when swallowed, can be life-threatening. You should therefore keep the weather station, wireless sensor, and batteries out of reach of small children. If a battery is swallowed, medical assistance must be sought immediately.
- Keep children away from packaging material and other small parts included in the scope of delivery. Risk of choking if swallowed.

## Danger from electricity

- Connect the device to a correctly installed socket that has a voltage corresponding to that described under “Technical Data”.
- Ensure that the socket is easily accessible, so that the mains adaptor can be pulled out quickly if necessary.
- Do not use the wireless weather station if the mains adaptor or mains adaptor cable are damaged.
- Do not cover the mains adaptor with curtains, newspapers, etc., and ensure sufficient ventilation. The mains adaptor can become hot.
- Completely uncoil the mains adaptor cable before connecting it. In doing so, take care to keep the cable from being damaged by sharp corners or hot objects.
- Pull the mains adaptor out of the socket:
  - before cleaning the wireless weather station,
  - if, during operation, there appears to be interference,
  - during a storm.

When doing so, always pull on the plug, not on the cable.

- Do not make any modifications to the item or to the connection cable. Only allow repairs to be carried out at a specialist workshop, since inexpertly repaired devices can present hazards to the user.
- Do not replace the mains adaptor cable. When the cable or mains adaptor is damaged, it must be scrapped and replaced with a mains adaptor of the same type.

## Risk of injuries

- Attention: Risk of explosion if batteries are improperly used. Batteries must not be recharged, reactivated by other means, dismantled, thrown into fire, or short-circuited.
- Avoid contact of the battery fluid with skin, eyes, and mucosa. If you do come into contact with the fluid, you must immediately flush the affected areas thoroughly with clean water and promptly see a doctor.

## Note on material damage

- Protect the base station and outdoor sensor from dust, impacts, extreme temperatures and direct sunlight.
- Protect the base station from moisture. Position the base station exclusively in a dry, closed room.
- The wireless sensor is protected against moisture, but must be protected from direct exposure to moisture, e.g. rain.



- Remove the batteries from the base station and outdoor sensor once they have been consumed or when you are no longer using the weather station. You will thus avoid damage that may result from the leakage of battery acid.
- Do not expose the batteries to any extreme conditions, e.g. by storing them on heaters or under direct sunlight. Increased risk of leakage!
- Clean the battery and device contacts, as needed, before inserting the battery.
- Always exchange all of the batteries in the base station or in the outdoor sensor at the same time.
- Only insert batteries of the same type; do not use different types or used and new batteries with each other.
- Do not make any modifications to the device. Only allow repairs to be carried out at a specialist workshop and pay attention to the guarantee conditions.
- Do not connect the wire antenna to any other antenna. Also, do not try to connect the clock radio to your house antenna.
- There are feet on the underside of the weather station. Since furniture surfaces are made of various materials and are treated with various care products, it cannot be completely ruled out that some of these substances contain ingredients that attack and soften the feet of the device. If necessary, place a non-slip pad underneath the device.
- Do not under any circumstances use hard, scratching, or abrasive cleaning agents or the like in order to clean the weather station. Doing so may scratch the surfaces.

## What the weather station with radio alarm clock provides

---

### Base station with radio

- Large LCD display with white characters
- Weather forecast
- Display of indoor and outdoor temperature
- Display of humidity (indoor)
- FM radio with presets
- Alarm function with snooze function
- Perpetual calendar with date and time indicator
- USB charging function for smartphones, MP3 players, and the like





### Wireless outdoor sensor

- Range of up to 60 metres (on open ground)

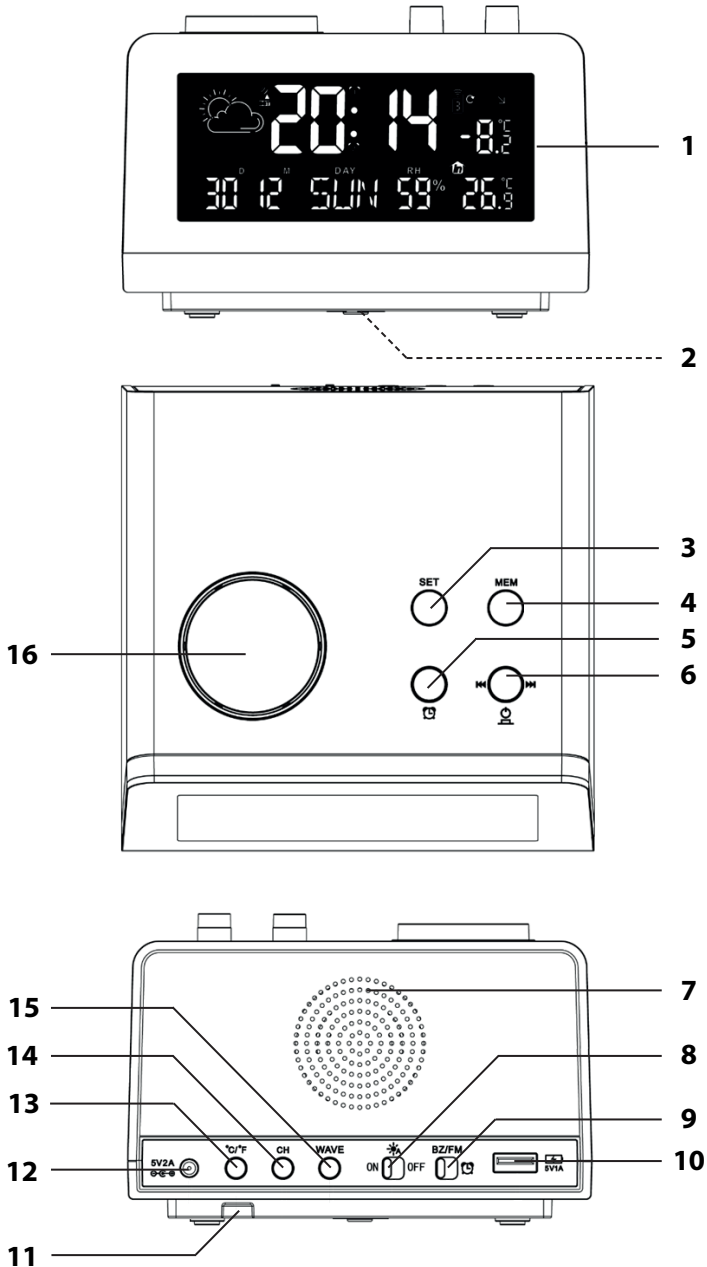
# At a glance

## Base station with radio





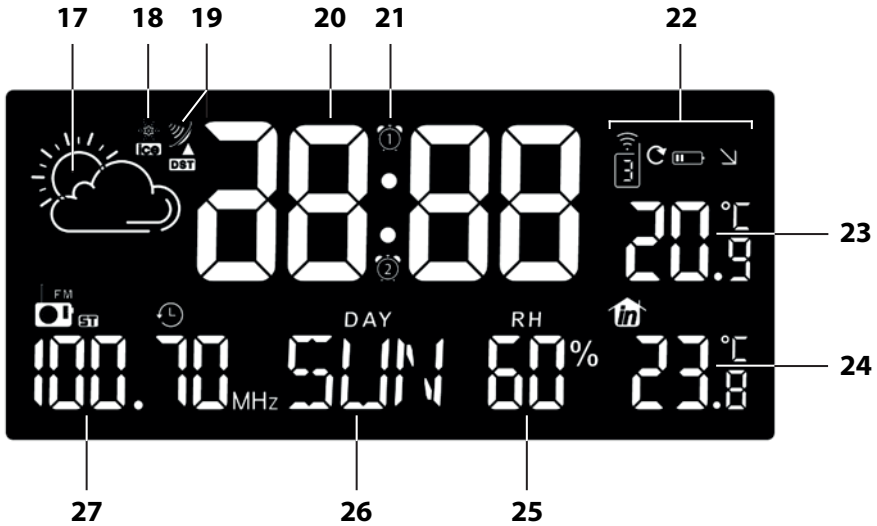

- |    |  |   |
|----|--|---|
| 1  | Display  |   |
| 2  | Battery compartment  | for CR2032/3 V battery (backup battery)   |
| 3  | SET button:  | Activate settings mode  |
| 4  | MEM button:  | Show highest or lowest saved weather data   |
| 5  | Button    | Setting the alarm time  |
| 6  | Button    | <ul style="list-style-type: none"> <li>▪ Turn the radio on and off</li> <li>▪ Select radio station</li> </ul>   |
| 7  | Speaker  |   |
| 8  | ON/OFF switch  | Set display brightness  |
| 9  | BZ/FM/ switch   | Select alarm source   |
| 10 | USB port   | Connection socket for charging external devices (smartphones, MP3 players, etc.) via USB  |
| 11 | FM wire antenna  |   |
| 12 | 5V 2A socket   | Connection socket for mains adaptor   |
| 13 | °C/°F button   | Change temperature measuring unit   |
| 14 | CH button  | <ul style="list-style-type: none"> <li>▪ Display outdoor temperatures values (only if several wireless outdoor sensors are in use)</li> <li>▪ Manually start or interrupt signal reception to the outdoor sensor</li> </ul> |
| 15 | WAVE button  | Start/interrupt signal reception to the time signal transmitter   |
| 16 | Multi-function knob  | <ul style="list-style-type: none"> <li>▪ Select values</li> <li>▪ Confirm settings</li> <li>▪ Enable snooze function</li> <li>▪ Timer function (auto off) during radio operation</li> <li>▪ Adjust volume</li> </ul>        |

Not depicted: Mains adaptor

# Display



- 17 Weather symbol
- 18 Ice warning symbol
- 19 Signal reception symbol
- 20 Time
- 21 Alarm symbol (2x)
- 22 Symbol for outdoor sensor
  -  Number of the outdoor sensor whose temperature is displayed
  -  Outdoor sensor data is automatically queried and displayed one after another
  -  Charge level of the outdoor sensor battery
  -  Current weather trend
- 23 Outdoor temperature in °C or °F
- 24 Indoor temperature in °C or °F
- 25 Humidity in percent (indoor)
- 26 Current day abbreviation in set language
- 27 Set radio frequency

# Wireless outdoor sensor

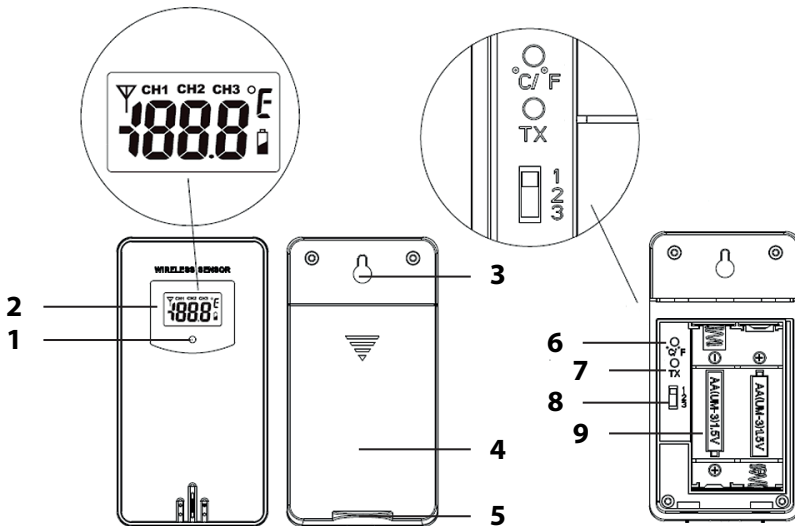

- 1 Indicator light, lights up during data transmission
- 2 Display with the following indicators (from left to right):  
Transmission symbol, channel, temperature in °C or °F, battery charge level
- 3 Hanging eyelet
- 4 Battery compartment cover
- 5 Mounting foot
- 6 °C/°F switch: Change temperature measuring unit
- 7 TX switch: Weather data immediately transmitted by the push of a button
- 8 1, 2, 3 switch: Select the number of the transmission channel
- 9 Battery compartment

## Start-up

---



- Proceed according to the order listed below and first insert the batteries into the wireless outdoor sensor. Only then can the weather station function without flaws.
- Do not use rechargeable batteries, since their voltage is too low (only 1.2 V instead of 1.5 V). This affects, among other things, the precision of the measurements.
- Where possible, use alkaline rather than zinc-carbon batteries. Alkaline batteries last longer, especially at low outdoor temperatures.

## Wireless outdoor sensor

1. Remove the battery compartment cover on the rear side of the outdoor sensor by pressing with a little force on the imprinted arrow. Slide the battery compartment cover in the direction of the arrow, away from the outdoor sensor.
2. Insert 2 batteries of type LR03 (AAA)/1.5 V as depicted on the bottom of the battery compartment. Pay attention to the correct polarity of the batteries (+/-).
3. Slide the battery compartment cover back into place on the outdoor sensor.

## Base station with radio



NOTE on material damage

- Use only the supplied mains adapter.



You can also operate the base station without a backup battery. Operation with only the battery - without connecting to the mains - is not possible.

In the event of a power outage, a 3 V CR2032 battery ensures that settings made (e.g. alarm times) remain stored for several hours. Upon delivery, the backup battery is already inserted and is provided with an iso strip to protect against premature discharge.

1. Loosen the screw on the battery compartment cover on the underside using a fine Phillips screwdriver.
2. Remove the battery compartment cover.
3. Pull out the iso-strips.
4. Replace the battery compartment cover and secure it in place using the fastening screw.
5. Unwind the FM wire antenna and attach the end as high as possible to a wall or a shelf, e.g. with adhesive tape.

6. Insert the plug of the supplied mains adaptor into the connection socket of the base station.
7. Plug the mains adaptor into a socket that has a voltage corresponding to that described under “Technical Data”.

## Starting signal reception



It can take up to 30 minutes for the base station to collect all weather data and receive the wireless signals from the time signal transmitter.

As soon as the base station is powered, all available data is shown in the display.

The device switches to reception at the same time and searches for the wireless signals of the time signal transmitter and the wireless outdoor sensor.



The number of radio waves in the display indicates the quality of reception to the time signal transmitter: The more radio waves shown on the display, the better is the reception.

As soon as the signals from the time signal transmitter and wireless outdoor sensor have been received in sufficient strength, the respective data is permanently shown in the display.

Time signal transmitter:	<ul style="list-style-type: none"> <li>▪ Time and Date</li> <li>▪ Radio tower symbol</li> </ul>
Wireless outdoor sensor	<ul style="list-style-type: none"> <li>▪ Outdoor temperature</li> </ul>

The base station immediately and automatically switches to reception several times each night. During this process, the displayed time is compared with that received from the time signal transmitter and, if necessary, corrected.

**If no sufficiently strong signal has been received**, the base station aborts the receiving process after a few minutes and the radio-tower symbol goes out. The receiving process is started again at a later point in time.

In this case, the time proceeds as usual (beginning with the start time of “00:00”).

## Checklist when data is missing in the display

### No data display from the time signal transmitter

1.	Check whether the location of the base station is suitable, see "Choosing a location".
2.	Restart reception manually, see "Manually starting signal reception".
3.	Wait until the base station automatically switches back to reception at a later time. The reception is usually better at night.
4.	Manually perform the settings if reception is not possible at your location, see "Setting the time and date manually".

### No data display from the wireless outdoor sensor

1.	Check whether you have inserted the batteries correctly.
2.	Check whether the location of the wireless outdoor sensor is suitable, see "Choosing a location".
3.	Press and hold CH to manually start signal reception to the outdoor sensor.
4.	<p>When using a single wireless outdoor sensor (standard), transmission channel 1 is usually used for data transmission.</p> <ul style="list-style-type: none"><li>▪ Press the CH button repeatedly until  is shown in the display.</li><li>▪ Then, if necessary, check whether the sliding switch on the wireless outdoor sensor is also set to "1".</li></ul> <p>Note: You can also use any other transmission channel. However, it must be identical for the base station and the outdoor sensor.</p>

## Setting the time and date manually



- If there is more than approx. 20 seconds between two pushes of a button, the setting process automatically ends and you will have to repeat it. Settings you have already made remain saved.
- The settings are made via the multi-function knob:  
Rotate: select setting,  
Push: confirm the selected setting.

1. Press and hold the SET button until "24 Hr" or "12 Hr" flashes in the display.
2. Set the desired time format using the multi-function knob.





If you select the 12-hour time format, morning hours are marked with "AM" and afternoon hours with "PM" in the display.

3. Push the multi-function knob to confirm the setting. "00" flashes in the display.
4. Select the time zone you are in (for most countries in Europe, "00" is the correct setting) using the rotary knob.
5. Push the multi-function knob to confirm the setting.
6. Carry out the following settings:
  - Hours
  - Minutes
  - Date format (Day/Month or Month/Day)
  - Year
  - Month
  - Day
  - Language of the weekday abbreviation "DAY"
  - Weather symbol
7. Finally, push the multi-function knob to complete the operation.

## Manually starting signal reception to the time signal transmitter



If the radio signal symbol to the left is no longer displayed, the radio signals from the time signal transmitter are no longer being received. The time indicator nevertheless continues precisely.

- Press and hold the WAVE button until the radio signal symbol is displayed again. The signal reception is thus started manually.

Pay attention to the following:

- If the reception was not successful, the reception symbol fades out after a few minutes and the time on the display continues normally.
- Upon successful signal reception, the radio-controlled alarm clock adjusts itself to the time of the time signal transmitter. If you have already made manual settings, these are automatically adjusted.

## Choosing a location



NOTE on material damage

- Protect the base station and wireless sensor from dust, impacts, extreme temperatures and direct sunlight.
- Protect the base station from moisture. Position the base station exclusively in a dry, closed room. The wireless sensor is protected against moisture, but must be protected from direct exposure to moisture, e.g. rain.

### Signal reception between the base station and wireless outdoor sensor

- The maximum distance between the base station and the outdoor sensor is 60 metres. This range is, however, only possible with “direct line of sight”.
- Protective construction materials such as reinforced concrete reduce or inhibit signal reception between the base station and outdoor sensor.
- Devices such as TVs, cordless phones, computers, and fluorescent tubes can likewise disrupt signal reception.
- Do not place the base station and the outdoor sensor directly on the ground. This limits the range.
- At low temperatures in winter, the performance of the outdoor sensor batteries can markedly decrease. This reduces the transmission range.

### Signal reception between the base station and time signal transmitter

- Maintain distance from TV sets, computers, and monitors. Base stations of wireless phones should also not be located in the immediate vicinity of the base station.
- The reception is generally better at night. If the base station did not have reception during the day, it may well be that the signal will be immediately and fully received at night.
- Depending on your location, it can infrequently happen that the base station receives signals from another time signal transmitter or even alternately from two time signal transmitters. This is not a fault in the device. In this case you should change the location of the base station.
- The weather, e.g. a heavy storm, can cause interference with the reception.
- Temporary shutoffs of the transmitter can sometimes happen, e.g. because of maintenance work.

### Setting up the base station

- Set up the base station as close to a window as possible. Here, the reception will generally be best.

## Setting up the wireless outdoor sensor



DANGER of severe injuries

- During wall installation, there must be no electrical cables, gas or water pipes installed in the walls at the mounting site. Otherwise, when drilling holes, there is a risk of electric shock!

The wireless outdoor sensor has a hanging eyelet on the back, as well as a mounting foot.

- Place or hang the outdoor sensor at a position where it is protected from the direct influence of the weather (rain, sun, wind, etc.). Suitable locations are, for example, under an awning or in a carport.

## Use additional wireless sensors

The base station is supplied with a wireless sensor. However, you can operate it with up to three outdoor sensors. Please contact [service@ade-germany.de](mailto:service@ade-germany.de) for more information or a paid order.

- The outdoor sensors can be situated in different spaces or outdoors.
- Every sensor must be allocated its own number (= no. of the transmission channel).

Procedure:

1. Place the base station and the outdoor sensor close to each other.
2. Remove the battery compartment cover on the rear side of the outdoor sensor.
3. For each outdoor sensor, set a unique channel using the switches. The sensor delivered with the weather station uses channel 1 by default; for the second sensor you should thus choose channel 2.
4. Insert two batteries of the type indicated on the base.  
Pay attention to the correct polarity (+/-).
5. Replace the battery compartment cover.
6. Using the CH button, select the corresponding outdoor sensor (1, 2 or 3) in order to have its data displayed.



- You can also press the CH button repeatedly until  appears in the display above the outdoor temperature. This is a sign that the data from the outdoor sensors will automatically be called up and displayed in succession.
- If the channel number is not displayed after inserting the batteries, press the TX button for the respective wireless sensor. This way, the weather data is transmitted directly to the base station.

You can then set up the new outdoor sensor at its own installation site.

## About the time signal transmitter DCF77

---

The radio clock integrated into the base station receives its radio signals from the time signal transmitter DCF77. This broadcasts the precise and official time of the Federal Republic of Germany on the long-wave frequency of 77.5 kHz.

The transmitter is located in Mainflingen near Frankfurt am Main and, with its range of up to 2000 km, supplies the majority of radio-controlled clocks in western Europe with the necessary radio signals.

As soon as the base station is supplied with current, it switches to receiving mode and searches for the signal from the DCF77 transmitter. If the time signal has been received in sufficient strength via the ferrite rod antenna installed in the radio alarm, the time is shown in the display.

The base station switches on multiple times daily and synchronises the time with the radio signal from the DCF77 transmitter. In the event the signal is not received, e.g. during a strong storm, the device continues to run precisely and then switches to receiving mode again at the next scheduled time.

# Weather functions















## Weather forecast

After startup, the weather forecast information cannot be used for about 12 hours, since the base station uses this time to collect and evaluate the weather data.

The weather forecast is based on the collected data and the measured air pressure changes.

The forecast applies to the area around the base station with a radius of about 30 to 50 km for a period of the next 8 hours. The accuracy of the weather forecast lies around 75%.

**The weather symbols indicate the weather developing in the next 8 hours, not the current weather.**

sunny			
light cloud			
cloudy		---	---
rainy			---
very rainy			
snowfall			---

## Temperature trend

The temperature trend of the outdoor temperature is indicated by arrows:



The temperature is rising



The temperature is dropping

If no arrow is displayed, the temperature trend is constant.

## Saved weather data

Using the MEM button, you will get the highest and lowest temperature and humidity values for the last 24 hours displayed.

- Press 1x: MAX values are displayed
- Press 2x: MIN values are displayed
- Press 3x: normal display indicator

In order to delete the saved values:

- Press and hold the MEM button for approx. 3 seconds until the displayed values are deleted.

## Frost alert

If the frost symbol  is shown on the display, the measured outdoor temperature lies in the range from -1°C to 3°C (30°F to 37°F).

**Even if the frost symbol is not being displayed, there is essentially always a risk of frost at temperatures around the freezing point.**



If you are using multiple outdoor sensors, each sensor displays its own frost warning.



## Radio operation

---



### Listening to the radio



1. Press the  button to turn on the radio. "FM" mode (FM radio operation) and the received frequency are shown in the display.

2. Set the desired radio station by briefly turning the  button (counterclockwise or clockwise). If a station is received in stereo quality, "ST" is also shown in the display.
3. Adjust the desired volume with the multi-function knob.
4. If necessary, improve the radio reception by first setting a different frequency. If this does not work, change the position of the wire antenna.
5. To stop radio playback, press the  button again.

## Automatic channel search

1. Turn on the radio (press the  button).
2. Press SET to start automatic station search.
  - Once a station with good reception is found, it is stored (P 01, P 02) etc.
  - After the channel search has been completed, the first station stored is displayed.
  - You can select the individually stored stations by briefly turning .

## Using the timer (auto off)

1. While the radio is playing, press and hold the multi-function knob until a digit is set in the display, e.g. "30" (standard preset).
2. Set the desired time value in minutes (01 to 90) using the multi-function knob.

After the set time has elapsed, the device switches off automatically.



- If the timer is active,  flashes in the display.
- If you want to deactivate the function again, select the option "OFF" instead of a time value (01 - 90).

## Alarm



Set the BZ/FM/ button to the desired alarm source:



- BZ setting: You are awakened by the buzzer.
- FM setting: You are awakened by the last radio station you listened to.

You can set two different alarm times with the base station: A1 and A2. The procedure is identical in each case.

## Setting the alarm time



If there is more than approx. 20 seconds between two pushes of a button, the setting process automatically ends and you will have to repeat it. Settings you have already made remain saved.

1. Briefly press the  button once. "A1" is shown on the display.  
If you would like to choose the alarm time "A2", press the  button again.
2. Press and hold the  button for a few seconds until the hour indication of the alarm time flashes.
3. Set the desired alarm hour with the multi-function knob.
4. Push the multi-function knob to confirm the setting.  
The minute indicator flashes in the display.

5. Set the desired alarm minute with the multi-function knob.
6. Push the multi-function knob to confirm the setting.  
"L20" or the value of the last set volume level flashes in the display.
7. Set the desired alarm volume with the multi-function knob.
8. Push the multi-function knob to confirm the setting.  
The setting operation is completed.



When setting an alarm time, the alarm function is activated automatically. It is indicated by the symbols ① or ②.

## Being awakened

At the set time, you will be awakened by the selected alarm source (buzzer or radio), where the alarm volume becomes more intense as the alarm duration increases.

### Switching off the alarm for 24 hours

- Press any button (except the multi-function knob) to stop the alarm. After 24 hours, the alarm will be triggered again.

### Auto-stop function

If you do not press a button, the alarm switches off automatically after 30 minutes. After 24 hours, the alarm will be triggered again.

### Snooze function

- Press the multi-function knob 1x when the alarm sounds.

The alarm signal stops and the alarm symbol ① or ② and Z<sup>Z</sup> flashes in the display. After 8 minutes, the device switches on again and wakes you up again.

This procedure can be repeated multiple times.

### Turning the alarm off completely

Deactivate and activate the respective alarm function by repeatedly pressing the SET button.

Press SET 1x: ① is displayed: Alarm 1 is active, Alarm 2 is deactivated

Press SET 2x: ② is displayed: Alarm 1 is deactivated, Alarm 2 is active

Press SET 3x: ① and ② are displayed: Alarm 1 and 2 are active

Press SET 4x: Alarm symbols are no longer displayed: Alarm 1 and 2 are deactivated



## Charging function via USB

---

Via the USB socket on the rear side of the base station, you can charge devices such as smartphones or MP3 players when the base station is being operated via mains power.



- Pay attention to the manufacturer's instructions for the device you are connecting.
  - Do not use the charging function during radio operation, as this may result in noise interference.
- Connect the USB socket and the external device using a USB cable (not included).

## Other functions

---

### Setting the display lighting

You can control the brightness of the display using the ON/OFF switch at the back:

- OFF - maximum and lasting brightness.
- ON - the brightness of the display lighting automatically adjusts to the ambient light.

### Change temperature measuring unit

- Press the °C/°F button to display the temperature in the respective units of measure °Celsius or °Fahrenheit.

### Switching between summer and winter time

Switching between summer and winter time, or vice versa, takes place automatically with good time signal reception. When daylight saving time is active, the display shows "DST" (Daylight Saving Time).

### Replacing the backup battery

1. Open the battery compartment on the underside using a fine Phillips screwdriver.
2. Remove the battery compartment cover and remove the old battery.
3. Slide the new battery under the two retaining tabs and then push them down with a little force so that the battery is firmly under the retaining tab and audibly clicks into place. Pay attention to the correct polarity (+/-). The plus pole (+) must be pointing upwards.
4. Replace the battery compartment cover and secure the battery compartment cover with the Phillips screw.

# Cleaning

1. Pull the mains adaptor plug out of the base station.
2. As necessary, wipe the base station and the outdoor sensor clean with a lightly-dampened cloth.
3. Dry the device completely before you reconnect it with the mains adaptor.

# Fault/Remedy

Fault	Possible Cause
The DCF77 signal for the time cannot be received.	<ul style="list-style-type: none"><li>▪ Check the chosen location.</li><li>▪ Start the signal reception manually, if necessary.</li><li>▪ Adjust the time manually.</li></ul>
The temperature information of the sensor seems too high.	<ul style="list-style-type: none"><li>▪ Check whether the sensor has been exposed to direct sunlight.</li></ul>
Instead of showing the measured values for temperature or humidity, the display shows H.HH or LL.L.	<ul style="list-style-type: none"><li>▪ The values lie above or below the measurement range.</li></ul>
The display shows "--." instead of the outdoor temperature.	<ul style="list-style-type: none"><li>▪ Press and hold the CH button to manually start signal reception to the outdoor sensor. In addition, you can press the TX button in the battery compartment of the wireless sensor to transmit data faster to the base station.</li><li>▪ Select an available outdoor sensor via the CH button.</li></ul>
The indicator is illegible, the function is unclear, or the values are obviously false.	<ul style="list-style-type: none"><li>▪ Disconnect the base station for a few moments from the current supply.</li></ul>
The base station is not receiving signals from the wireless sensor.	<ul style="list-style-type: none"><li>▪ Ensure that no electrical sources of interference are located in the vicinity of the wireless sensor or of the base station.</li><li>▪ Check the batteries in the sensor.</li><li>▪ Move the base station closer to the sensor, or vice versa.</li></ul>
The time differs by exactly one, two, three, etc. hours.	<ul style="list-style-type: none"><li>▪ You have probably set an incorrect time zone.</li></ul>

# Technical Data

## Base station

Model:	Weather station with radio alarm clock WS 1710
Input:	5 V .....
Battery:	1x CR2032 (AA)/3 V ..... (backup battery)
Max. power consumption:	approx. 10 W
Standby:	max. 0,4 W
Measuring range	
- Temperature:	-10 °C - 50 °C (14.2 °F - 122 °F)
- Humidity:	20% - 95%

## Wireless outdoor sensor

Batteries:	2x L06 (AA)/1.5 V .....
Measuring range:	
- Temperature:	-25 °C - 50 °C (-13 °F - 122 °F)
Transmission frequency:	433.92 MHz
Range:	approx. 60 metres (open terrain)

## Mains adaptor

Type:	HX12-0502000-AG
Input:	100-240 V~, 50/60 Hz
Output:	5 V ...../2 A
Protection class:	II 

## Radio

Frequency range:	87.5 -108 MHz
Audio output power	3 W RMS
Distributor:	Waagen-Schmitt GmbH Hammer Steindamm 27-29 22089 Hamburg, Germany

Our products are constantly being developed and improved. For this reason, design and technical modifications are possible at any time.

## Declaration of Conformity

---

Waagen-Schmitt GmbH hereby declares that the weather station with radio alarm clock WS 1710 complies with the directives 2014/53/EU, 2014/30/EU, 2014/35/EU and 2011/65/EU. The full text of the EU Declaration of Conformity is available at the following Internet address:

[www.ade-germany.de/de/DoC.html](http://www.ade-germany.de/de/DoC.html)

The declaration loses its validity if modifications have been made to the device without our approval.

Hamburg, June 2017  
Waagen-Schmitt GmbH  
Hammer Steindamm 27-29  
22089 Hamburg, Germany



## Guarantee

---

The company Waagen-Schmitt GmbH guarantees for 3 years from the purchase date the cost-free rectification of defects on the basis of material or fabrication errors through repair or exchange.

In the event of a guarantee claim, please return the product with the proof of purchase (stipulating the reason for claim) to your dealer.

# Disposal

---

## Disposing of the packaging



Dispose of the packaging with similar materials. Put cardboard with waste paper, films with recyclable materials.

## Disposing of the product

Dispose of the product in accordance with the regulations that apply in your country.



### **Devices must not be disposed of in normal household waste.**

At the end of its life, the product must be disposed of in an appropriate way. In this way, valuable materials contained in the device will be recycled and the burden on the environment avoided. Hand in the old device at a collection point for electronic waste or at a recycling depot.

For more information, contact your local waste disposal firm or your local administrative body.



### **Recyclable and disposable batteries do not belong in household waste.**

All batteries must be handed in at a collection point in your community, suburb, or at the retailer. Such batteries can thus be disposed of in an environmentally friendly way.





