

GEBRUIKERSHANDLEIDING

Art.nr. 39616



INSTRUCTIES VOOR MILIEUBESCHERMING



Dit product mag aan het einde van de levensduur **NIET** via het normale huisvuil worden afgedankt, maar dient naar een recyclingdepot voor gebruikte elektrische en elektronische apparaten. Het symbool op het product, in de gebruiksaanwijzing of op de verpakking herinnert hieraan.

De materialen zijn volgens de markering recyclebaar. Met het recyclen, het hergebruiken van de materialen of in een andere vorm hergebruiken van de afgedankte apparaten, levert u een belangrijke bijdrage aan de bescherming van het milieu. Vraag a.u.b. informatie hierover op bij de gemeentelijke- of bevoegde instanties voor de afvalverwijdering.

**CLASS 1 LASER PRODUCT
KLASS 1 LASER APPARAT
LUOKEN 1 LAISERLAITE
KLASSE 1 LASER PRODUCT**

**LET OP - ONZICHTBARE LASERSTRALEN
KUNNEN UITTREDEN ZODRA DE DEKSEL WORDT
GEOPEND EN HET VEILIGHEIDSSLOT
INGEDRUKT IS. ZORG ERVOOR DAT UZELF EN
ANDEREN NIET WORDEN BLOOTGESTELD AAN
DE LASERSTRALEN.**

	WAARSCHUWING Gevaar voor elektrische schokken! Apparaat niet openen!	
Om elektrische schokken te voorkomen, mag dit apparaat niet worden geopend. Het bevat geen onderdelen die door de gebruiker kunnen worden onderhouden of gerepareerd. Onderhouds- en reparatiewerkzaamheden mogen alleen worden uitgevoerd door gekwalificeerd personeel.		



Dit symbool geeft aan, dat er in het apparaat gevaarlijke spanningen aanwezig zijn die elektrische schokken kunnen veroorzaken.



Dit symbool duidt op belangrijke gebruiksaanwijzingen en onderhoudsinstructies betreffende het apparaat.

Inhoudsopgave

Veiligheids- / milieu- / installatie instructies	3
Positie van de elementen.....	4
Installatie	5
Voorzorgsmaatregelen voor gebruik	5
Montage van de grammfoonstofkap.....	5
Aansluiten	5
Radio luisteren.....	5
Handmatig frequentie opzoeken	5
FM mono/stereo ontvangst.....	5
Tips voor de beste ontvangst:	5
Cd's afspelen	5
Vorbereiding	5
Weergave/pauze/stop ► /■.....	6
Vooruit/snel vooruit ►► en terug/snel terug ◀◀	6
MP3-/WMA-cd's.....	6
ID3-informatie (via de afstandsbediening).....	6
Zoeken naar een lied- of bestandsnaam (via de afstandsbediening)	6
Ondersteunde MP3-/WMA-formaten:.....	6
Herhaling / intro / toeval-weergave(random)	7
Eén titel herhalen.....	7
Intro-weergave (via de afstandsbediening)	7
Toevallige weergave.....	7
Programmering van een cd (via de afstandsbediening).....	7
MP3-bestanden via USB-sticks of SD-cards afspelen.....	8
Anschluss	8
Platenspeler	8
Vorbereiding	8
Afspelen.....	8
Line Out-aansluiting.....	9
Cassettes afspelen	9
Basisbediening	9
Weergave	9
Opname	9
Cd's en grammfoonplaten naar MP3 converteren.....	10
Vorbereiding	10
Cassette digitaliseren	10
Gegevens van USB op SD-card of omgekeerd kopiëren.....	10
Bitsnelheid van het converteren (via de afstandsbediening).....	11
Titelscheiding (via de afstandsbediening)	11
Bestand verwijderen van USB-drager of SD-card	11
Verwijderen van een bestand (via de afstandsbediening)	11
Verwijderen van alle bestanden (via de afstandsbediening).....	11
USB-drager/geheugencard verwijderen	12
Aan/uit-toets voor de X-Bass.....	12
Afstandsbediening	12
Plaatsen van de batterij.....	12
Beschrijving van de toetsen.....	12
Afvalverwijdering.....	12

Veiligheids- / milieu- / installatie instructies

- Gebruik het apparaat zonder uitzondering alleen in droge ruimtes.
- Nooit met vocht in contact laten komen.
- Bescherm het apparaat tegen druppels of spetters van vloeistof en plaats geen voorwerpen gevuld met vloeistof (bijv. vazen) op het apparaat.
- Nooit het apparaat openen! **GEVAAR VOOR ELEKTRISCHE SCHOK!** Dit mag alleen door gekwalificeerd personeel.
- Sluit het apparaat alleen maar aan op een correct geïnstalleerd en geaard stopcontact. De netspanning moet overeenkomen met de informatie op het typeplaatje van het apparaat.
- Let erop dat het snoer en de stekker nooit vochtig of nat worden tijdens gebruik. Het snoer mag niet worden afgekneld of, op welke wijze dan ook, worden beschadigd.
- Het snoer moet altijd gemakkelijk bereikbaar zijn om het apparaat van de stroomvoorziening te nemen.
- Het snoer moet ook als ontkoppelingsinrichting kunnen worden gebruikt en moet zonder problemen kunnen worden gebruikt.
- Laat beschadigde stekkers of snoeren direct door de klantenservice vervangen.
- Bij onweer direct de stekker uit het stopcontact verwijderen.
- Kinderen mogen het apparaat slechts onder toezicht van volwassenen gebruiken.
- Het apparaat altijd alleen maar met een droge stofdoek reinigen. **GEEN REINIGINGSMIDDEL of DOEKEN met GROF materiaal gebruiken!!!**
- Het apparaat niet blootstellen aan direct zonlicht of hittebronnen.
- Plaats het apparaat zodanig dat er geen warmteontwikkeling kan ontstaan, dus rondom vrijstaand en goed geventileerd.
- Dek de ventilatieopeningen nooit toe!!!
- Open vuur, zoals bijv. brandende kaarsen, mogen niet op het apparaat worden geplaatst.
- Geen voorwerpen gevuld met vloeistof (bijv. vazen) op of in de buurt van het apparaat plaatsen.
- Het apparaat op een veilige, schokvrije plaats zetten.
- Plaats het toestel zo ver mogelijk van computers en magnetrons vandaan. In de buurt van deze apparaten is er kans op storing in de radio-modus.
- Het is niet toegestaan de kast van het apparaat te openen of te repareren. In deze gevallen is de veiligheid niet gegarandeerd en de garantie vervalt. Reparaties dienen uitsluitend door een service-center/klantendienst te worden uitgevoerd.
- Het apparaat beschikt over een "klasse 1 laser". Stel uzelf en anderen niet bloot aan de laserstraal, dit kan leiden tot oogbeschadigingen.

Batterij-instructies

- Gebruik slechts kwikzilver- en cadmiumvrije batterijen.
- Lege batterijen zijn chemisch-/gevaarlijk afval en horen NIET bij het huisvuil!!! Geef deze batterijen af bij een batterijverzamelpunt in uw stad of gemeente.
- Batterijen mogen niet in de handen van kinderen geraken. Kinderen kunnen batterijen inslikken. Heeft een kind een batterij ingeslikt, dan dient u direct een arts te consulteren.
- Controleer de batterijen regelmatig, om lekken of corrosie van de batterijen te vermijden.
- Batterijen mogen niet worden blootgesteld aan hitte (bijv. zonnestralen) en vuur.
- LET OP! Explosiegevaar bij onjuiste batterijbehandeling. Vervang de batterijen alleen door dezelfde of identieke batterijtypes.

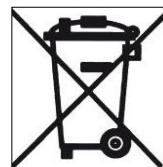

Lege batterijen zijn gevaarlijk-afval en horen NIET in het huisvuil! Als gebruiker bent u verplicht alle batterijen en accu's, ongeacht of ze wel of geen schadelijke stoffen*) bevatten, af te geven bij een verzamelpunt voor milieuvriendelijke afdanking.

Informatie over het afgeven van batterijen is verkrijgbaar bij de gemeentelijke- of bevoegde instanties voor de afvalverwijdering.

Batterijen en accu's slechts in ontladen toestand afgeven.

*) gemarkeerd met Cd = cadmium, Hg = kwikzilver, Pb = lood

Positie van de elementen

- 1) Stofkap
- 2) Lcd-scherm
- 3) Opnemen(record)
- 4) Bron
- 5) Power indicator
- 6) Functie keuze
- 7) 3,5 mm koptelefoonplug
- 8) USB-plug
- 9) Cassettedeck 1
- 10) Frequentie-/stereo-FM-modus
- 11) Slot voor SD/MMC-kaarten
- 12) Volgende index (MP3)
- 13) ◀◀ Achteruit (rewind)
- 14) Besturing cassettedeck 1
 - Opname (record)
 - ▶ Weergave (play)
 - ◀◀ Achteruit (rewind)
 - ▶▶ Vooruit (forward)
 - ▲ Stop-/uitwerpen (eject)
 - || Pauze
- 15) CD-lade
- 16) Weergave/pauze/stop- ▶||/■ toets
- 17) Aan-/uit toets voor X-Bass
- 18) Infrarotsensor voor afstandsbediening
- 19) Aan-/uit schakelaar/volumeregelaar
- 20) Frequentieregelaar
- 21) Stereo-indicator (FM)
- 22) Cassettedeck 2
- 23) Snel opnametoets
- 24) ▶▶I Vooruit (forward)
- 25) Led-frequentieweergave
- 26) Besturing cassettedeck 2
- 27) CD-uitwerpen (eject)
- 28) Platenpuck (single adapter)
- 29) Toerentalregelaar 33/45/78 toeren
- 30) Naald-arm-steun
- 31) FM werpantenne
- 32) LINE OUT plug
- 33) Luidsprekeraansluiting
- 34) Activeren/deactiveren automatische stop
- 35) Stroomvoorziening

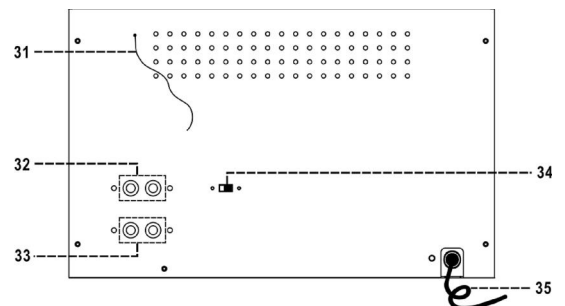
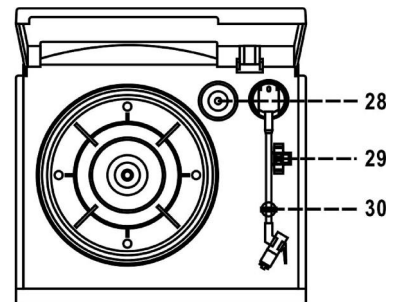
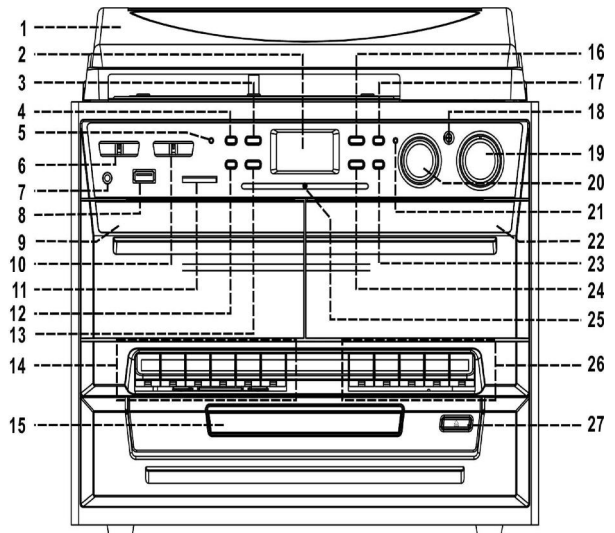

VOORZICHTIG:

Dit apparaat mag slechts door gekwalificeerd geschoold personeel worden gemodificeerd of gerepareerd.

Installatie

Voorzorgsmaatregelen voor gebruik

- Alle componenten uitpakken en het verpakkings-/beschermmateriaal verwijderen.
- Netspanning controleren. Voordat u het apparaat aan het stroomnet aansluit eerst alle andere verbindingen aansluiten.
- De ventilatieopeningen niet blokkeren. Let erop, dat er rondom het apparaat meerdere centimeters vrije ruimte aanwezig is.

Montage van de grammfoonstofkap

1. De metalen beugel naar achteren duwen
2. De metalen beugel aan de stofkap koppelen
3. Het scharnier van de stofkap aan het apparaat koppelen

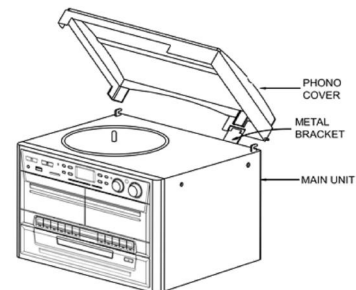

Aansluiten

1. De luitsprekerssnoeren aan de achterzijde van het apparaat in de luitspreker aansluiting (33) aansluiten.
2. Voedingskabel (35) in een wisselstroomstopcontact steken.
3. Draai de aan/uitschakelaar (19) met de klok van de wijzers mee, tot u een klikgeluid hoort en de power indicator (5) gaat branden.
4. De functietoets (6) op TUNER zetten. Als het lcd (2) blauw oplicht, is de normale stroomvoorziening ingeschakeld. Uw systeem is nu klaar om muziek weer te geven.

Radio luisteren

Handmatig frequentie opzoeken

1. Zet de functietoets (6) op TUNER. Kies dan met de bandinstelling (10) het gewenste bandbereik (MW, FM).
2. Zoek met de frequentieregelaar (18) de gewenste radiozender op.
3. Het volume met de volumeknop (19) op de gewenste loudsterkte instellen.

FM mono/stereo ontvangst

- De FM-modusschakelaar (10) op MONO zetten. Programma's worden nu in de MONO-modus ontvangen. De MONO-modus wordt geadviseerd als het signaal bijzonder zwak is.
- Om programma's in stereo te kunnen ontvangen, zet u de FM-modusschakelaar (10) op STEREO. De stereo-indicator (19) brandt en geeft aan, dat een stereoprogramma wordt ontvangen.

Tips voor de beste ontvangst:

- **MW:** Het apparaat beschikt over een geïntegreerde MW-staafantenne. Indien u een slecht ontvangst heeft, draait u het apparaat een beetje, of u verplaatst het apparaat. Daardoor krijgt u meestal een beter ontvangst.
- **FM:** Het apparaat beschikt over een geïntegreerde FM-worpanenne (31) die het apparaat aan de achterzijde verlaat. De worpanenne dient voor een goed ontvangst volledig te worden uitgerold.

Cd's afspelen

Vorbereiding

1. De functieschakelaar (6) op CD/USB/SD zetten.
2. De uitwerptoets (27) indrukken, om de CD-lade (15) te openen.
3. Een CD met de beschreven zijde naar boven in de CD-lade leggen en sluiten.
4. De gegevens van de CD worden ingelezen en het lcd (2) geeft de hoeveelheid titels evenals de totale speeltijd weer.

Weergave/pauze/stop ►||/■

1. Voor het starten van de weergave dient u de weergave/pauze/stop-toets ►||/■ (16) indrukken. De weergave begint dan met de eerste titel.
2. Voor het onderbreken een keer op de weergave/pauze/stop-toets ►||/■ (16) drukken. De tijdweergave op het display (2) blijft nu staan en blinkt. Nogmaals indrukken en de weergave gaat weer verder.
3. Als de weergave/pauze/stop-toets ►||/■ (16) tijdens de weergave ten minste 2 seconden wordt ingedrukt, wordt de weergave compleet gestopt.

Vooruit/snel vooruit ►► en terug/snel terug ◀◀

1. Als tijdens het afspelen of tijdens de pauze de vooruit-toets ►► (24) wordt ingedrukt, springt de cd-speler naar de volgende titel en het bijbehorende nummer verschijnt op het lcd. De weergave-/pauzemode blijft actief.
2. Druk de terug-toets ◀◀ (13), om tijdens het afspelen/de pauze naar het begin van de titel te springen. Het titelnummer blijft staan en de weergave resp. de pauze blijft actief.
3. Als u na stap 2 weer de terug-toets ◀◀ (13) indrukt, springt de cd-speler naar de vorige titel. De weergave resp. de pauze blijft actief.
4. Voor snel-vooruit en snel-achteruit houdt u de voor- of terug-toets (24,13) ingedrukt. Als u de toets loslaat wordt het snel voor of achteruit spoelen beëindigd, en de weergave resp. de pauze blijft actief.

MP3-/WMA-cd's

1. De index-toets (12) indrukken om naar de volgende index te springen.
2. De vooruit of terug-toets (24,13) indrukken om een andere titel uit te kiezen.
3. Als de gewenste titel gekozen is, drukt u op start om de weergave te starten met de weergave/pauze/stop-toets ►||/■ (16).

ID3-informatie (via de afstandsbediening)

- Als u tijdens de weergave van een MP3-/WMA-bestand de info-toets indrukt, wordt de naam van het lied weergegeven. Druk deze toets nogmaals om de weergave weer te annuleren.

Zoeken naar een lied- of bestandsnaam (via de afstandsbediening)

U kunt in de stop-modus een titel van een lied- of bestandsnaam zoeken.

1. Druk één keer op de zoektoets en dan de vooruit- of terug-toets (24,13). De namen verschijnen in alfabetische volgorde op het display. Met de weergave/pauze/stop-toets (16) kunt u de gewenste titel weergeven.
2. Druk weer op de zoektoets, om de bestandsnaam weer te geven. Met de vooruit- of achteruit-toets het gewenste bestand kiezen en met de weergave/pauze/stop-toets het afspelen van alle titels van het bestand starten.

Opmerking:

Indien er geen naam werd gegeven aan de titel, verschijnt er „NONE“ of „UNKNOWN“ op het display (2).

De weergave op het display (2) is alleen maar in de Engelse taal mogelijk.

Ondersteunde MP3-/WMA-formaten:

- Bitsnelheid voor MP3: 32 kB/ps. t/m 256 kB/ps. Bitsnelheid voor WMA: 32 kB/ps. t/m 320 kB/ps.
- De kwaliteit van de weergave van MP3-cd's is afhankelijk van de kwaliteit van de geheugendrager en de opname-methode. De tijd die in het begin nodig is om de geheugendrager in te lezen, is bij MP3-cd's langer dan bij gewone audio-cd's.

Herhaling / intro / toeval-weergave(random)

De modus-toets voor of tijdens de weergave indrukken, om een speciale titel, een enkele index (alleen bij MP3) of alle titels in een van de volgende modi af te spelen:

• Voor cd's

(1) Eén herhalen → (2) alle herhalen → (3) intro weergave → (4) random weergave → (5) normaal



<u>Weergavemodus</u>	<u>op het lcd-scherm</u>
Eén titel herhalen	↻
Alle titels herhalen	↻ ALL
Intro-modus	intro
Toevallige weergave	random
Normale weergave	-----

• Voor MP3-/WMA-cd's

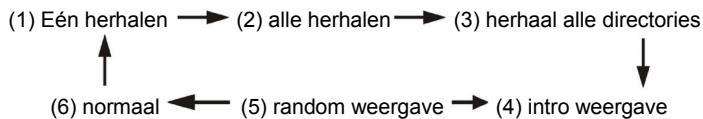

<u>Weergavemodus</u>	<u>op het lcd-scherm</u>
Eén titel herhalen	↻
Alle titels herhalen	↻ ALL
Herhalen van een directory	<u>FOLDER</u> ↻
Intro-modus	intro
Toevallige weergave	random
Normale weergave	-----

Eén titel herhalen

Met deze functie kunt u de gewenste titel of de gewenste index herhaaldelijk afspelen.

Intro-weergave (via de afstandsbediening)

Speelt slechts de eerste 10 seconden van iedere titel van een cd en maakt het u mogelijk om snel het gewenste lied te vinden.

Toevallige weergave

Met deze functie kunt u alle titels of alle bestanden in de toevallige volgorde laten weergeven.

Programmering van een cd (via de afstandsbediening)

U kunt t/m 32 titels van een cd of MP3-cd voor de weergave voorprogrammeren. Voor de programmering moet het apparaat in de stop-modus staan.

1. CD-/USB-modus kiezen en de weergave beëindigen.
2. Druk op de programmatoets (PROGRAM). 'PROG' verschijnt op het lcd (2). Bovendien worden het programmanummer, evenals de nummers van de geprogrammeerde titels weergegeven.
3. Kies met de vooruit- ►► (24) of terug-toets ◀◀ (13) de gewenste titel.
4. Druk op de programmeertoets, om de titel in het programma op te slaan.
5. Herhaal de stappen 3 en 4, om verdere titels in het programma op te slaan.
6. Zodra alle gewenste titels geprogrammeerd zijn, drukt u op de weergave/pauze/stoptoets ►||■ (16), om de cd in de geprogrammeerde volgorde af te laten spelen.
7. Om de programmaweergave te beëindigen, drukt u op de stoptoets van de afstandsbediening, totdat 'PROG' van het display (2) verdwijnt.

MP3-bestanden via USB-sticks of SD-cards afspelen

Anschluss

Het systeem kan MP3-bestanden decoderen en afspelen, die op media met USB-aansluiting of een SD-/MMC-card opgeslagen zijn.

1. Kies met de functietoets (6) de CD/USB functie en druk dan de bron-toets (4) in, om USB OR CARD te kiezen.
2. Steek de USB-stekker met de voorzijde naar boven erin. Let erop dat deze er geheel ingestoken is. Geheugenkaarten steekt u in de richting van de pijl, die op het etiket onder het geheugenkaartslot te herkennen is. Er recht in schuiven en niet buigen.
 - **Indien de USB-stekker of de geheugenkaart er verkeerd wordt ingestoken, kan het audiosysteem of de geheugendrager worden beschadigd (USB-Stick/SD-/MMC-card). Let er bij het erin steken op dat u de correcte zijde neemt.**
3. Het systeem leest de geheugendrager na het aansluiten automatisch, en het lcd (2) geeft het aantal gevonden MP3-/WMA-bestanden evenals de hoeveelheid directories weer.
4. Start de weergave precies zoals hierboven voor cd's/MP3-cd's beschreven

Opmerking:

- Het systeem kan MP3- en WMA-bestanden slechts via de USB-interface herkennen en lezen.
- **Indien u het systeem via de USB-interface met een mp3-speler verbindt, kan de mp3-speler onder bepaalde omstandigheden geen gegevens via de USB-interface afspelen. Dit komt door de verschillende coderingswijze van de bestanden en is geen fout in het apparaat.**

Platenspeler

Vorbereitung

- Verwijder het beschermkapje van de kop van de naald.
- Let erop dat u vóór het afspelen van de plaat, de naaldrager van de steun ontgrendelt en deze nadien ook weer vergrendelt.

Afspelen

1. Zet de functiekeuzeschakelaar (6) op PHONO.
2. Zet de toerentschakelaar op de snelheid overeenkomend met die van de vinylplaat.
3. Leg de grammofoonplaat op de draaitafel (eventueel met gebruik van de singlepuck).
4. Til de arm van de beugel en beweeg deze langzaam naar de plaat. De draaitafel begint te bewegen.
5. Plaats de arm op de gewenste positie.
6. De luidsterkte zoals gewenst instellen.
7. Als het einde van de plaat is bereikt, stopt de draaitafel automatisch. Til de arm van de plaat en leg deze op de steun terug.
8. Om het afspelen manueel te beëindigen, tilt u de arm van de plaat en legt deze weer op de steun terug.

Opmerking

Bij sommige platen bevindt zich het einde van de plaat, buiten het normale weergavebereik van de speler. In dit geval wordt de weergave voor het einde van het laatste lied onderbroken. Zet dan de autostop-schakelaar op OFF. De plaat kan dan tot aan het einde worden afgespeeld, maar let op: het stoppen gaat nu niet meer automatisch (voor het stoppen van de platenspeler schakelt u het apparaat via de aan/uit-toets uit of zet de autostop-schakelaar (32) terug op ON). Leg dan de arm weer op de steun terug.

Line Out-aansluiting

U kunt de Line Out-plug (32) van de platenspeler via een tulpstekker/cinch-kabel (niet meegeleverd) met de Aux-In-plug van uw stereo-installatie verbinden.

Cassettes afspelen

Basisbediening

Uitwerp-toets (eject)	De uitwerptoets indrukken om de weergave te beëindigen. Nog eens indrukken om het cassettedeksel te openen.
Vooruit-toets	Druk op vooruit (forward) om de cassetteband vooruit of terug te spoelen (afhankelijk daarvan of de A of de B kant voor staat).
Terug-toets	Druk op terug (rewind) of op uitwerpen (eject) om de band te stoppen.
Weergave-toets	Voor het starten van de band dient u de weergave (play) in te drukken.
Pauzetoets	Druk op pauze om het afspelen voor korte tijd te stoppen. Nog eens indrukken om de weergave weer verder te laten gaan.
Opname-toets	Druk voor het starten van de cassette-opname gelijktijdig op de opname (record) en de weergave-toets (play). Alleen mogelijk bij cassettedeck 1.

Weergave

- Zet de functietoets op TAPE (6).
- Leg de cassette erin.
- Druk op de weergavetoets, om de weergave te starten.
- De luidsterke met de volumeregelaar (19) zoals gewenst instellen.
- U kunt de weergave met de pauzetoets eventjes laten pauzeren.
- Als u de weergave wilt beëindigen, drukt u op de stop/uitwerptoets.

Opmerking:

Het is mogelijk om beide cassettespelers achterelkaar af te laten spelen. Daarvoor drukt u op de pauze- en weergavetoets van cassettedeck 1 en de weergavetoets van cassettedeck 2. De cassette in deck 1 wordt automatisch afgespeeld, zodra de weergave van de cassette in deck 2 beëindigd is.

Opname

A. Opname van een cassette (deck 2 naar deck 1)

Het apparaat biedt u de mogelijkheid, om van de ene band op te nemen en op de andere over te spelen. Deze voorgang kan slechts van deck 2 (weergave) naar deck 1 (opname) worden doorgevoerd.

Opname op normale snelheid

- Zet de functieschakelaar op TAPE (6).
- Leg de reeds bespeelde cassette in deck 2 en de lege cassette in deck 1.
- Druk op de pauzetoets en druk daarna gelijktijdig op de opname en de weergavetoets van deck 1.
- De weergavetoets indrukken, om de weergave van deck 2 te starten. Druk dan op de pauzetoets van deck 1, om de opname te starten.
Zodra de opname beëindigd is, dan de pauzetoets van deck 1 en de stop-toets van deck 2 indrukken.

Opname op hoge snelheid

Het apparaat ondersteunt de opname met hoge snelheid. Hiermee kunt u 2/3 van de tijd van de normale opnametijd besparen.

- Kies met de snel-opnametoets (23) de keuze 'HI'. Volg de onder 'Opname op normale snelheid' beschreven stappen.

- Als u een reeds bespeelde cassette met 'opname op hoge snelheid' overspeeld, is de kans op hoorbare krakende geluiden op de band aanwezig. Draai het volume geheel op nul, om dit te vermijden. Tijdens de opname de opnamesnelheid niet veranderen. Grote kans op beschadiging van de cassetteband!

B. Opname van de radio

- Zet de functieschakelaar op TUNER (6).
- Stel met de frequentieregelaar het gewenste radioprogramma in en leg een lege cassette in deck 1.
- Druk voor het starten van de opname gelijktijdig op de opname- en de weergavetoets.
- Als de weergave beëindigd is, drukt u op de pauze- en dan op de stop/uitwerptoets.



C. Opname van een grammofoonplaat

- Zet de functieschakelaar op PHONO (6).
- Leg een cassette, die voor de opname geschikt is, in deck 1.
- Druk eerst op de pauzetoets, druk daarna gelijktijdig op de opname- en de weergavetoets van de cassette. Het apparaat is nu voor de opname gereed.
- Start de weergave van de grammofoonplaat en druk op de opnametoets van de cassette om de opname te starten.
- Voor het beëindigen van de opname druk eerst op de pauze- en dan op de stop/uitwerptoets van het cassettedeck. Bevestig de arm van de platenspeler weer op de steun.





Cd's en grammofoonplaten naar MP3 converteren

Het systeem kan opnemen van grammofoonplaten naar MP3-formaat converteren en op geheugendragers opslaan, die via de USB-interface zijn aangesloten.

Vorbereiding

1. Sluit de USB-drive aan voor de opname. Controleer of er voldoende geheugencapaciteit aanwezig is.
2. Zet de functietoets (6) op PHONO en druk dan op de opnametoets (3).
3. Op het lcd-scherm (2) knippert de weergave "USB". Na een paar seconden knipperen de symbolen  en . Het systeem bevindt zich nu in de digitaliseringsmodus.
4. Speel de passage van de grammofoonplaat af, die u op de USB of SD-card wilt opnemen.
5. Druk na het beëindigen van de opname op de opnametoets (3), totdat het lcd-scherm ophoudt met knipperen en het apparaat in de grammofoonmodus terugkeert.



Cassette digitaliseren

1. Sluit de USB-drive aan voor de opname. Controleer of er voldoende geheugencapaciteit aanwezig is.
2. Zet de functietoets (6) op TAPE en druk dan op de opnametoets (3).
3. Op het lcd-scherm (2) knippert de weergave "USB". Na een paar seconden knipperen de symbolen  en . Het systeem bevindt zich nu in de digitaliseringsmodus.
4. Speel de passage van de cassette af, die u op de USB of SD-card wilt opnemen. Het afspelen is via beide cassettedecks mogelijk.
5. Druk na het beëindigen van de opname op de opnametoets (3) totdat de symbolen  en  verdwijnen en het lcd-scherm (2) TAPE aangeeft.

Gegevens van USB op SD-card of omgekeerd kopiëren

- Met dit apparaat kunt u gegevens van een USB-bron op een SD/MMC-geheugenkaart kopiëren. Druk daarvoor op de opnametoets (3):

Kopiëren van een titel (SD-card naar USB)

1. De titel van de SD/MMC-card, die u kopiëren wilt, nog eens afspelen.
2. Tijdens de weergave op de opnametoets (3) drukken. Op het scherm knipperen  en . Het kopiëren wordt nu doorgevoerd.
3. Nadat het kopiëren beëindigd is stopt het apparaat automatisch de weergave.

Kopiëren van alle titels (SD-card naar USB)

1. Kies de modus 'SD' en steek de DS-/MMC-card, die u kopiëren wilt, in het apparaat.

2. De opnametoets (3) indrukken, nadat de kaart werd ingelezen. Op het scherm knipperen nu  en **REC**. Het kopiëren wordt nu doorgevoerd.
3. Nadat het kopiëren beëindigd is wordt de weergave automatisch gestopt.

Opmerkingen:

- De opnamesnelheid is gelijk aan de afspeelsnelheid van de grammofoonplaat of de cassette.
- In de kopieermodus kopieert het systeem slechts MP3/WMA-bestanden.
- Het systeem maakt een index met de benaming "Audio" voor geconverteerde bestanden en een index met de benaming "Copy" voor gekopieerde bestanden.
- Van te voren ingestelde MP3-bitsnelheid: 128 kB/ps., leessnelheid: 44.1kHz
- Tijdens het converteren wordt er geen lied-indexnaam opgeslagen.
- Voor het onderbreken van de opname drukt u weer op de opnametoets.
- Het systeem slaat eerst op de USB-drager op, voor het geval dat er zowel een USB-drager als een geheugenkaart in het apparaat gestoken zijn.
- **Er kunnen nu volledige MP3-bestanden van de USB of SD-card worden opgenomen. Als het converteren voortijdig onderbroken wordt, wordt er geen bestand op de USB-drager of de SD-/MMC-card geplaatst.**

Bitsnelheid van het converteren (via de afstandsbediening)

U kunt de gewenste Bitsnelheid tijdens het converteren instellen. Een hogere Bitsnelheid zorgt voor een beter geluidskwaliteit en neemt meer geheugencapaciteit in. U kunt kiezen tussen 32/64/96/128/192/256 kB/ps.

1. Kies de functie PHONO (6), zonder de weergave te starten.
2. Druk op de info-toets. Het lcd-scherm (2) laat de ingestelde Bitsnelheid (128 kB/ps.) zien.
3. Druk de vooruit- of terug-toets(13,24) in om het converteren voor de gewenste Bitsnelheid in te stellen.
4. Voor de bevestiging van de instelling weer de info-toets indrukken. Het lcd-scherm (2) gaat naar de platenspeler-modus terug.

Titelscheiding (via de afstandsbediening)





U kunt de van de platenspeler of cassettedeck opgenomen muziekgegevens voor de USB-drager of een SD-card tijdens het converteren in meerdere bestanden verdelen. Zodra de scheidingtoets op de afstandsbediening tijdens het converteren wordt ingedrukt, maakt het systeem een nieuwe titel aan en gaat verder met het opnemen. Op het lcd-scherm (2) knippert kort PHONO of TAPE: Het apparaat heeft een nieuwe titel aangemaakt.

Bestand verwijderen van USB-drager of SD-card



(via afstandsbediening)

Het apparaat kan bestanden van een USB-bron of een SD/MMC-card verwijderen. Volg daarvoor de volgende stappen:

Verwijderen van een bestand (via de afstandsbediening)

1. Zet de functieschakelaar op USB/SD.
2. De info-toets 3 seconden lang ingedrukt houden.
Op het lcd-scherm (2) verschijnt: (del ---001)
3. Kies met de vooruit-  of terug-toets  een titel uit.
4. Druk op de opnametoets. Op het scherm verschijnt: "Yes/No". Kies met de vooruit-  of terug-toets  "Yes" resp. "No".
5. Ter bevestiging van de instelling drukt u weer op de opname-toets.

Verwijderen van alle bestanden (via de afstandsbediening)

1. Zet de functieschakelaar op USB/SD.
2. De info-toets 3 seconden lang ingedrukt houden.
Op het lcd-scherm (2) verschijnt: (del ---001)
3. De info-toets nog eens ingedrukt houden. Op het lcd wordt: "Format / y / n" weergegeven.
Kies met de vooruit-  of terug-toets  "Yes" of "No".
4. Ter bevestiging van de instelling drukt u weer op de opname-toets.

Opmerking:

Alle bestanden die op de USB-drager of de SD-card opgeslagen zijn, worden na de bevestiging "Ja" verwijderd. Om het verwijderen te cancelen drukt u op de stop-toets, en het proces wordt afgebroken

USB-drager/geheugencard verwijderen

Om een USB-drager of een geheugencard te verwijderen, kunt u het apparaat uitschakelen of de functietoets op CD, TAPE of TUNER zetten. USB-drager meteen uit de USB-interface trekken. Geheugenkaarten drukt u eerst naar binnen en laten deze dan los. De kaart springt er gedeeltelijk uit en u kunt deze met de hand verwijderen.

Aan/uit-toets voor de X-Bass.

Zet de X-Bass-toets (17) in de positie  om de X-Bass te activeren.







Afstandsbediening

Plaatsen van de batterij

(De batterij wordt niet meegeleverd)

De afstandsbediening heeft 2 AAA-batterijen nodig.

Beschrijving van de toetsen

- | | |
|---|---|
| 1. FIND | Start bij de MP3-/WMA-weergave ZOEKEN naar het bestand- of de indexnaam. |
| 2. INFO | Druk op de INFO-toets, om de Bitsnelheid van het converteren te kiezen. |
| 3. REC | Activeren van het converteren of de opname. |
| 4. REP/INTRO/RAN | In de SD-/USB-modus de herhaling-, intro- en random-weergave activeren |
| 5. PROGRAM | In SD-/USB-modus de programmeerfuncties oproepen. |
| 6.  | In SD-/USB-modus een keer indrukken om de weergave te starten. Voor pauze nog een keer drukken. |
| 7.  | Een keer indrukken om naar de volgende titel te springen. Ingedrukt houden om 'snel vooruit' te starten. |
| 8.  | Een keer indrukken om naar de vorige titel te springen. Ingedrukt houden om 'snel terug' te starten. |
| 9.  | In SD-/USB-modus de programmaweergave te stoppen. |
| 10.  | In SD-/USB-modus een index uitzoeken. |
| 11. SOURCE | In SD-/USB-modus naar USB resp. SD omschakelen. |
| 12.  | Tijdens het converteren de opgenomen titels van de platenspeler of het cassettedeck over meerdere bestanden verdelen. |

Afvalverwijdering

De verpakking is recyclebaar. De verpakking daarom niet bij het huishoudelijk afval doen, maar milieuvriendelijk afvoeren.



Verwijder eerst de batterijen! Apparaat en batterijen, indien deze worden afgedankt, eveneens milieuvriendelijk afvoeren. Dus niet bij het huisvuil, maar naar een recyclingdepot voor gebruikte elektrische en elektronische apparaten. Informatie hierover is verkrijgbaar bij de gemeentelijke- of bevoegde instanties voor de afvalverwijdering.

Eurotops Versand GmbH
Elisabeth-Selbert-Straße 3
40764 Langenfeld, Duitsland



Voor technische informatie, kunt u bellen of mailen in Nederland tel.: 026 3736 333 of info@eurotops.nl

Een eventuele teruggave van de producten dient te worden gericht aan het retouradres vermeld op uw factuur.

De inhoud van deze gebruiksaanwijzing reflecteert de stand der techniek bij het ter perse gaan. Eventuele wijzigingen in technologie en uitvoering van de apparatuur voorbehouden.

© 19.12.2013