

HINWEISE ZUM UMWELTSCHUTZ



Dieses Produkt darf am Ende seiner Lebensdauer nicht über den normalen Haushaltsabfall entsorgt werden, sondern muss an einem Sammelpunkt für das Recycling von elektrischen und elektronischen Geräten abgegeben werden. Das Symbol auf dem Produkt, in der Gebrauchsanleitung oder auf der Verpackung weist darauf hin.

Die Werkstoffe sind gemäß ihrer Kennzeichnung wiederverwertbar. Mit der Wiederverwendung, der stofflichen Verwertung oder anderen Formen der Verwertung von Altgeräten, leisten Sie einen wichtigen Beitrag zum Schutze unserer Umwelt.

Bitte fragen Sie bei Ihrer Gemeindeverwaltung nach der zuständigen Entsorgungsstelle.



VORSICHT – UNSICHTBARE LASERSTRAHLUNG TRITT AUS, WENN DER DECKEL GEÖFFNET, UND DIE SICHERHEITVERRIEGLUNG NIEDERGEDRÜCKT WIRD. SETZEN SIE SICH NICHT DEM STRAHL AUS.

| | | |
|---|--|--|
| | WARNUNG Gefahr elektrischer Schläge Gerät nicht öffnen! | |
| Zur Vermeidung von Stromschlägen darf dieses Gerät nicht geöffnet werden. Es enthält keine Bauteile, die vom Benutzer gewartet oder repariert werden können. Wartungs- und Reparaturarbeiten dürfen nur von Fachpersonal ausgeführt werden. | | |



Dieses Symbol zeigt an, dass im Inneren des Gerätes gefährliche Spannungen vorhanden sind, und einen Stromschlag verursachen können.



Dieses Symbol weist auf wichtige Bedienungs- und Wartungsanweisungen bezüglich des Geräts hin.

Sicherheits- / Umwelt- / Aufstellhinweise

- Das Gerät ausnahmslos nur in trockenen Innenräumen betreiben.
- Niemals mit Feuchtigkeit in Verbindung bringen.
- Schützen Sie das Gerät vor tropfenden oder spritzenden Flüssigkeiten, und stellen Sie keine mit Flüssigkeit gefüllten Gefäße (z. B. Vasen) auf das Gerät.
- Niemals das Gerät öffnen. **STROMSCHLAGEFAHR !** Dies ist nur Fachpersonal gestattet.
- Schließen Sie das Gerät nur an eine vorschriftsmäßig installierte und geerdete Netzsteckdose an. Die Netzspannung muss mit den Angaben auf dem Typenschild des Gerätes übereinstimmen.
- Achten Sie darauf, dass im Betrieb das Netzkabel niemals nass oder feucht wird. Das Netzkabel darf nicht eingeklemmt oder anderweitig beschädigt werden.
- Der Netzstecker muss immer leicht erreichbar sein, um das Gerät vom Stromnetz zu nehmen.
- Der Netzstecker dient als Trennvorrichtung und muss ohne Schwierigkeiten benutzbar sein.
- Achten Sie beim Verlegen des Netzkabels darauf, dass es beim Betrieb des Gerätes nicht zu einer Stolperfalle werden kann.
- Lassen Sie beschädigte Netzstecker oder Netzkabel sofort von dem Kundenservice austauschen.
- Ziehen Sie bei Gewitter oder einer längerer Abwesenheit (z.B. Urlaub) den Netzstecker und entnehmen Sie ggf. die Batterien.
- Kinder sollten das Gerät nur unter Aufsicht Erwachsener betreiben.
- Das Gerät ausnahmslos nur mit einem trockenen Abstaubtuch reinigen. KEINE REINIGUNGSMITTEL oder TÜCHER mit GROBEN Material verwenden!!!
- Das Gerät keiner Sonnenbestrahlung oder anderen Hitzequellen aussetzen.
- Stellen Sie das Gerät so auf, dass kein Hitzestau entstehen kann, also frei und gut belüftet.
- Achten Sie darauf, dass an den Seiten ein Mindestabstand von 10 cm besteht, um eine ausreichende Luftzirkulation zu gewährleisten.
- Decken Sie niemals die Belüftungsöffnungen zu!!!
- Lassen Sie das Gerät während des Gebrauchs nicht unbeaufsichtigt.
- Offene Brandquellen, wie z.B. brennende Kerzen, dürfen nicht auf das Gerät gestellt werden.
- Es dürfen keine mit Flüssigkeit befüllten Behälter (z.B. Vasen) auf oder in die Nähe des Gerätes gestellt werden.
- Das Gerät an einem sicheren, erschütterungsfreien Platz aufstellen.
- Gerät möglichst weit entfernt von Computern und Mikrowellengeräten platzieren, da es sonst evtl. zu Empfangsstörungen im Radiobetrieb kommen kann.
- Benutzen Sie das Gerät nicht, wenn es Beschädigungen aufweist, wenn es heruntergefallen ist oder nicht einwandfrei funktioniert.
- Prüfen Sie das Gerät, das Netzkabel sowie den Netzstecker regelmäßig auf sichtbare Beschädigungen. Verwenden Sie das Gerät auf keinen Fall, wenn Sie Beschädigungen festgestellt haben.
- Sie dürfen das Gehäuse nicht öffnen oder reparieren. In diesem Falle ist die Sicherheit nicht gegeben und die Garantie erlischt. Reparaturen sind ausschließlich durch einen Service-Center/Kundencenter auszuführen.
- Das Gerät verfügt über einen „Klasse 1 Laser“. Setzen Sie sich nicht dem Laserstrahl aus, dies kann zu Augenverletzungen führen.
- Verwenden Sie nur Batterien, die frei von Quecksilber & Cadmium sind.
- Verbrauchte Batterien sind Sonderabfall und gehören NICHT in den Hausmüll!!! Geben Sie diese Ihrem Händler zurück oder entsorgen Sie diese an geeigneten Sammelstellen Ihrer Stadt oder Gemeinde.
- Batterien dürfen nicht in die Hände von Kindern gelangen. Kinder können Batterien verschlucken. Wurde eine Batterie verschluckt, muss sofort medizinische Hilfe in Anspruch genommen werden.
- Überprüfen Sie regelmäßig die Batterien um ein Auslaufen der Batterie zu vermeiden.
- Batterien dürfen keiner Hitze (z. B. Sonnenbestrahlung), Feuer ausgesetzt werden.
- ACHTUNG: Explosionsgefahr bei falscher Batteriehandhabung. Nur durch den selben oder baugleichen Batterietyp ersetzen.



Verbrauchte Batterien sind Sonderabfall und gehören NICHT in den Hausmüll! Als Verbraucher sind Sie gesetzlich verpflichtet, alle Batterien und Akkus, egal ob sie Schadstoffe *) enthalten oder nicht, zur umweltschonenden Entsorgung zurückzugeben.

Sie können alle Batterien und Akkus bei den öffentlichen Sammelstellen in Ihrer Gemeinde oder dort unentgeltlich abgeben, wo Batterien und Akkus der betreffenden Art verkauft werden.

Batterien und Akkus bitte nur in entlademem Zustand abgeben.

*) gekennzeichnet mit Cd = Cadmium; Hg = Quecksilber; Pb = Blei

HINWEISE

AUSPACKEN UND ANSCHLIESSEN

- Nehmen Sie das Gerät aus der Verkaufsverpackung und entfernen Sie vorsichtig alle Verpackungsmaterialien und Sicherungen.
- Wickeln Sie das Netzkabel vollständig ab.
- Wickeln Sie die UKW-Wurfantenne vollständig ab und ziehen Sie diese in der vollen Länge aus.
- **WICHTIG vor Inbetriebnahme:** Das Gerät hat eine Transportsicherung. Drehen Sie diese mit der Hand oder einem Geldstück im Uhrzeigersinn nach rechts komplett ein.

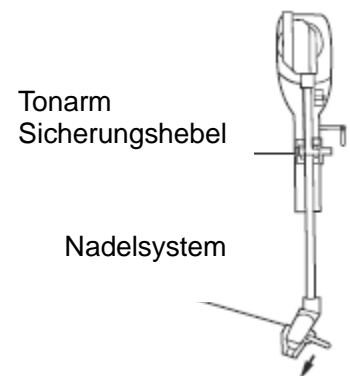
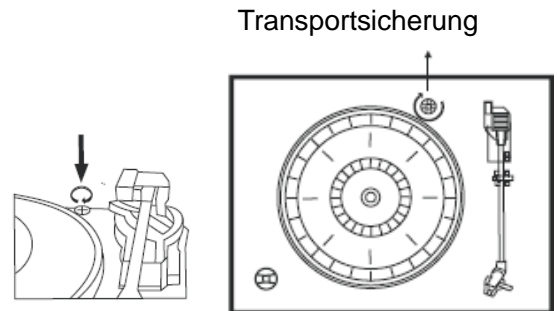

NETZBETRIEB

Stellen Sie sicher, dass Ihr Hausstromnetz 230V~50Hz hat. Schließen Sie den Netzstecker an die Steckdose an.

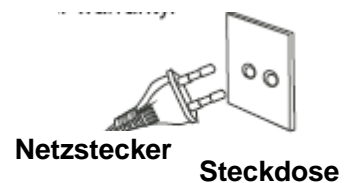

ANORDNUNG DER BEDIENELEMENTE UND ANZEIGEN

VORDERSEITE

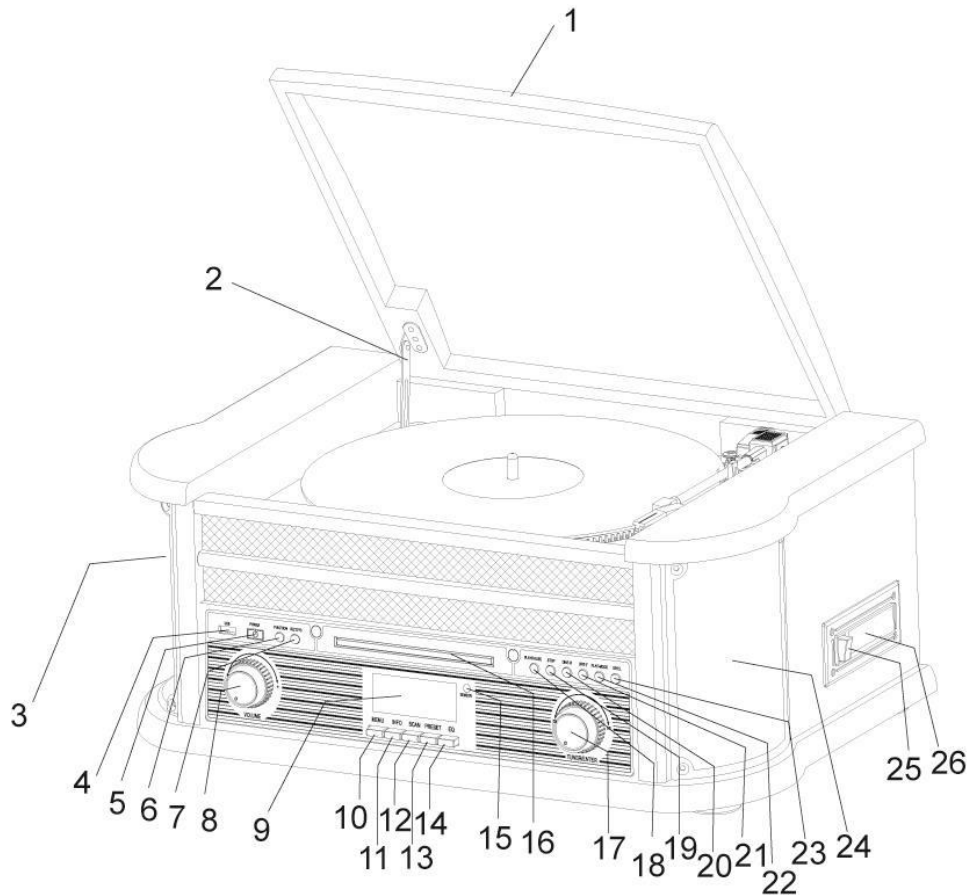

- | | |
|-------------------------------|---|
| 1) Deckel des Plattenspielers | 16) CD-Fach |
| 2) Deckelhalter | 17) Tuning-/Enter-Drehregler |
| 3) Lautsprecher links | 18) PLAY/PAUSE (▶/■) |
| 4) USB-Anschluss | 19) STOP (■) |
| 5) POWER ON/OFF Taste | 20) Titelsprung (Skip) (◀◀) |
| 6) RECORD-Taste | 21) Titelsprung (Skip) (▶▶) |
| 7) FUNCTION-Taste | 22) PLAY.MODE Taste (↻) |
| 8) VOLUME-Regler | 23) OP/CL (▲) |
| 9) LCD-Display | (CD öffnen/schließen) |
| 10) MENU-Taste | 24) Lautsprecher rechts |
| 11) INFO-Taste | 25) EJ/F.F (Kassette auswerfen / vorspulen) |
| 12) SCAN-Taste | 26) Kassettenfach |
| 13) PRESET-Taste (Festsender) | |
| 14) Equalizer-Taste | |
| 15) Infrarot-Empfänger | |

RÜCKSEITE

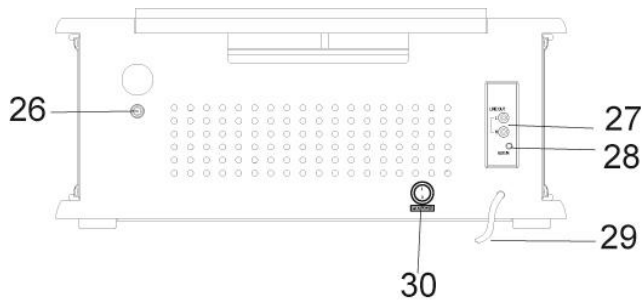

- 26) 75 ohm Antennenanschluss
- 27) LINE OUT L/R
- 28) AUX IN
- 29) Netzkabel
- 30) AC Hauptbetriebsschalter

BETRIEB MIT FERNBEDIENUNG:

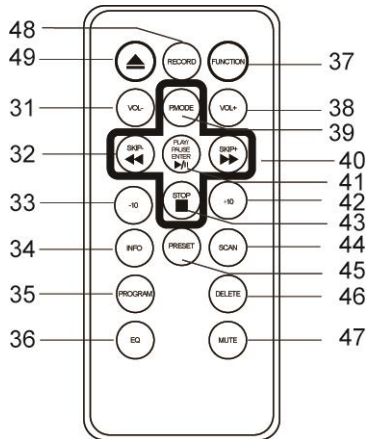

- 31) Lautstärke -
- 32) Titelsprung -
- 33) - 10
- 34) INFO
- 35) PROGRAM
- 36) Equalizer
- 37) Function
- 38) Lautstärke +
- 39) Wiedergabemodus
- 40) Titelsprung +
- 41) PLAY.PAUSE / ENTER
- 42) + 10
- 43) STOP
- 44) SCAN
- 45) Festsender
- 46) Löschtaste
- 47) Stummschaltung
- 48) Aufnahme
- 49) CD Öffnen/Schließen

HINWEIS

Alle Tasten auf der Fernbedienung haben dieselbe Funktion wie die entsprechenden Tasten am Gerät.

PLATTENSPIELER

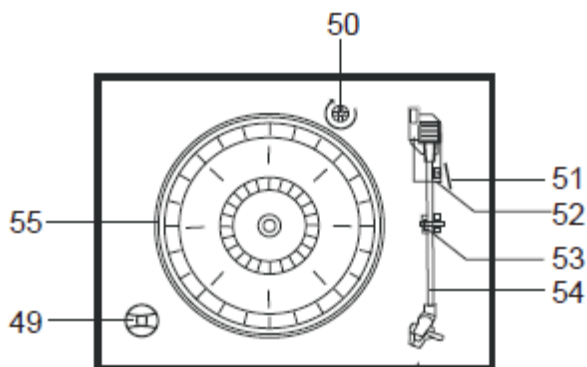

- 49) 45 Single Adapter
- 50) Sicherungsschraube Plattenspieler
- 51) Lifthebel
- 52) Geschwindigkeitsregler (33, 45 und 78 UpM)
- 53) Tonarmverriegelung
- 54) Tonarm mit Nadel
- 55) Plattenteller

ZUBEHÖR

- 1x Stab-/Wurfantenne (für den 75Ohm Anschluss)
- 1 x Fernbedienun
- 1 x Bedienungsanleitung

BEDIENUNGSANLEITUNG

EINSCHALTEN

- 1) Um das Gerät einzuschalten, drücken Sie bitte zuerst auf die AC MAIN POWER-Taste auf der Rückseite des Gerätes und dann 1 Sekunde lang auf die POWER Taste auf der Vorderseite.
- 2) Wählen Sie mit den Funktionstasten die gewünschte Funktion aus.
- 3) Stellen Sie die Lautstärke mit den VOLUME Regler ein.
- 4) Um das Gerät auszuschalten, **drücken und halten Sie die POWER Taste für mindestens 3 Sekunden**. Wenn niemand auf die POWER Taste drückt, nachdem das Gerät aufgehört hat zu spielen, schaltet es sich automatisch ab.

USB-BETRIEB

- 1) Drücken Sie die Funktionstaste, um in den USB-Modus zu gelangen.
- 2) Stecken Sie ein USB-Stick in den USB Anschluss. Das Gerät beginnt mit dem ersten Lied auf dem USB-Stick.
- 3) Das MP3-Symbol erscheint, während eine MP3 gefunden wird.
- 4) Die Funktionen PLAY/PAUSE, DN/F.R/UP/F.F sind gleich wie beim CD-Wiedergabemodus.

WIEDERGABE im MP3-MODUS (Beim CD-/USB-BETRIEB)

- 1) Drücken Sie auf **PLAY/PAUSE** um im CD/USB Modus den ausgewählten Track zu starten oder zu pausieren.
- 2) Während der Wiedergabe werden Titel- und Ordnernummer des ausgewählten Tracks auf dem Display angezeigt.
- 3) Sie können die Wiedergabe jederzeit durch Drücken auf die STOP-Taste beenden.



BLUETOOTH in BETRIEB

1. Schalten Sie das Gerät ein und drücken Sie auf die FUNCTION-Taste, um in den BLUETOOTH Modus zu schalten.
2. Wählen Sie auf Ihrem Mobilgerät (Smartphone, Tablet) die Bluetooth-ID, die mit „DBT“ gekennzeichnet ist und bestätigen Sie die Verbindung.
3. Jetzt können Sie die Musik zum NR513DAB übertragen und das Gerät kann von Ihrem Mobilgerät aus betrieben werden.

TRACKS ÜBERSPRINGEN UND SCHNELLE TRACK-SUCHE IM CD-/USB MODUS

Um zu hören bzw. niedrigen Tracks zu springen, drücken Sie während der Wiedergabe von CD/USB wiederholt auf SKIP+ (Schnellvorlauf) oder SKIP- (Schnellrücklauf). Lassen Sie die Taste los, wenn die gewünschte Track-Nummer angezeigt wird. Die CD beginnt vom ausgewählten Track an zu spielen.

Um innerhalb eines Tracks schnell vor- und zurück zu spulen und eine bestimmte Passage zu finden, halten Sie die SKIP+ oder SKIP- gedrückt. Der Player sucht mit hoher Geschwindigkeit vor- bzw. rückwärts. Lassen Sie die Taste los, wenn Sie die gewünschte Passage hören; die Wiedergabe geht dann normal weiter.

Um 10 Tracks VORWÄRTS/RÜCKWÄRTS zu überspringen, drücken Sie auf die Taste TRACK+10 / TRACK-10 auf der Fernbedienung.

DIE FUNKTION WIEDERHOLEN / ZUFALL IM CD-/MP3 MODUS (Bei CD-/USB Betrieb)

- 1) Wenn Sie die Taste PLAY.MODE am Gerät oder die Taste P.MODE MENU auf der Fernbedienung drücken, wird der aktuelle Track wiederholt und das Symbol '🔄' wird im Display angezeigt.
- 2) Wenn die Taste PLAY.MODE am Gerät oder die Taste P.MODE MENU an der Fernbedienung ein zweites Mal gedrückt wird, werden alle Tracks im aktuellen Ordner der USB- oder MP3-Disk wiederholt und das Symbol '🔄 FOLDER' wird im Display angezeigt.
- 3) Wenn die Taste PLAY.MODE am Gerät oder die Taste P.MODE MENU an der Fernbedienung ein drittes Mal gedrückt wird, werden alle Tracks auf der USB- oder MP3 wiederholt und das Symbol '🔄 ALL' wird im Display angezeigt.
- 4) Wenn Sie die Tasten PLAY.MODE zum vierten Mal oder die Taste PLAY.MODE auf der Fernbedienung drücken, tritt das Gerät in den Modus RANDOM (Zufallswiedergabe) ein und „RDM“ wird im Display angezeigt.

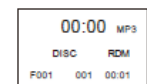

TITELPROGRAMMIERUNG

- 1) Drücken Sie im CD-Modus auf die Taste PLAY.MODE auf dem Gerät oder auf die PROGRAM-Taste auf der Fernbedienung, um in den Programmiermodus zu schalten; das Display zeigt „MEM“ „DISC“ „T00“ „P01“ an.
- 2) Drücken Sie auf die Tasten UP/F.F. oder DN/F.R, um den gewünschten Track auszuwählen und zum Bestätigen auf die PLAY.MODE oder PRGRAM Taste.
- 3) Wiederholen Sie die Schritte 1 und 2, um weiter zu programmieren.
Hinweis: Sie können insgesamt 99 MP3-Tracks und 20 CD-Tracks speichern. „PROGFULL“ wird auf dem Display angezeigt, wenn 99 MP3 Tracks oder 20 CD-Tracks gespeichert sind.
- 4) Drücken Sie auf PLAY/PAUSE, um die gespeicherten Tracks abzuspielen; drücken Sie auf UP/F.F oder DN/F.B, um in der gespeicherten Abfolge einen Track auszuwählen.
- 5) Drücken Sie zweimal auf STOP, um den Programmiermodus zu verlassen. Das gesamte gespeicherte Programm wird gelöscht.



USB-AUFNAHME

CD/MP3 Aufnahme

- 1) Während des CD / MP3- Wiedergabemodus, stecken Sie den USB-Stick in den USB-Anschluss und drücken Sie die RECORD-Taste einmal, im Display erscheint "REC-1" und der aktuelle Track wird auf den USB Stick aufgenommen.
- 2) Drücken Sie die UP / FF <SKIP+> Taste einmal, im Display erscheint "REC-F" und es werden alle Titel in einem Ordner von der CD / MP3-Disc aufgezeichnet.
- 3) Drücken Sie die UP / FF <SKIP+> Taste zweimal, im Display erscheint "REC-F" und es werden alle Titel von der CD / MP3-Disc aufgezeichnet.
- 4) Drücken Sie während der MP3- Wiedergabe die Taste RECORD einmal und es erscheint "REC-1" auf dem Display. Drücken Sie die RECORD Taste erneut, um zu bestätigen. Die „REC“ und „USB“ Symbole werden im Display nun Angezeigt und die Aufnahme startet.

Hinweis: Während der PHONO/TAPE/DAB/ FM/Bluetooth und AUX-IN Aufnahme, erscheint immer "USB" auf dem Display, da es keine Ordnerwahl von der jeweiligen Quelle gibt.

PHONO/ TAPE/ DAB/ FM/ BLUETOOTH/ AUXIN Aufnahme Funktion

- 1) Während der PHONO/ TAPE / DAB/ FM/ BLUETOOTH oder AUX-IN Wiedergabe, stecken Sie den USB-Stick in den USB-Anschluss, und drücken Sie einmal die RECORD Taste. Im Display erscheint oben rechts "USB" und beginnt nach ca. 5 Sec. Zu blinken, die Aufnahme startet.
- 2) Möchten Sie bestimmte Lieder auf ihrer Aufnahme nicht aufzeichnen, drücken Sie während der Wiedergabe die PLAY / Pause Taste einmal ("USB" blinkt solange Sie Pause Drücken nicht mehr), die Aufnahme wird solange unterbrochen, bis Sie erneut die PLAY / Pause Taste drücken, um die Aufnahme wieder zu Starten ("USB" blinkt wieder).
- 3) Um die Aufnahme zu stoppen, drücken Sie einmal die STOP Taste.

TITEL LÖSCHEN

Drücken Sie einmal auf die Taste DELETE; das Display zeigt DEL-1 an. Sie können den gerade spielenden Track löschen. Drücken Sie einmal auf UP/F.F.<SKIP+>, um den spielenden Ordner zu löschen; das Display zeigt „DEL-F“ an; drücken Sie zweimal auf UP/F.F.<SKIP+>, um alle Tracks des spielende USB zu löschen; auf dem Display wird „DEL-A“ angezeigt. Drücken Sie dann erneut auf DELETE um zu bestätigen, ob sie „DEL-1“ „DEL-F“ oder „DEL-A“ auswählen.

RADIOBETRIEB

- 1) Drücken Sie auf die POWER-Taste auf der Vorderseite, um das Gerät auf „on“ zu stellen und stellen Sie die gewünschte Lautstärke ein. Drücken Sie auf FUNCTION, um in den UKW Modus zu gelangen.
- 2) Schließen Sie die UKW-Antenne an die 75-ohm Buchse auf der Rückseite des Gerätes an; drücken Sie auf die Taste SCAN, um die automatische Suche nach UKW-Sendern zu starten. Oder drehen Sie die TUNING/ENTER Steuerung, um den gewünschten Sender einzustellen. Wenn Sie einen UKW-Stereosender einstellen, zeigt das Display „stereo“ an. Wenn Sie einen schwächeren UKW-Sender einstellen, wird der Empfang automatisch auf Mono geschaltet.
- 3) Drücken Sie auf den TUNING/ENTER Drehregler, um zwischen Mono- und Stereomodus zu wechseln.
- 4) Wenn Sie im UKW-Modus auf INFO drücken, sehen Sie folgende Information: Programmtyp / Programm-Nummer / Audio / Time date, etc.
- 5) Drücken Sie im UKW-Modus auf die MENU Taste, um „Scan Setting“ einzustellen. Drücken Sie einmal auf die TUNING/ENTER Taste, um zwischen „All Station“ und „Strong Station“ zu Wählen.
Mit der „Strong Station“ Funktion sucht das Gerät nun nach den stärksten Sendern, und mit der „All Station“ Funktion sucht das Gerät nach jeden Sender unabhängig von der Empfangsqualität.

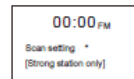
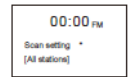
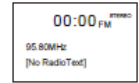

75ohm Antennenanschluss

Schließen Sie ein im Fachhandel erhältliches 75ohm Antennenkabel an die Buche (26) und anschließend das Gegenstück an Ihre 75 ohm Hausantennenbuchse. Falls Sie keinen Hausantennenanschluss besitzen, können Sie die mitgelieferte UKW-Wurfantenne an die 75ohm Buchse anschließen. WICHTIG: Um einen optimalen Empfang von UKW-Sendern zu erreichen, wickeln Sie die UKW Wurfantenne komplett aus.

DAB-BETRIEB

- 1) Drücken Sie auf die POWER-Taste auf der Vorderseite, um das Gerät einzustellen und stellen Sie die Lautstärke ein. Drücken Sie auf FUNCTION, um in den DAB-Modus zu schalten.
- 2) Schließen Sie die DAB-Antenne an die 75 ohm Buchse an der Rückseite des Gerätes an; das Gerät durchsucht automatisch die DAB-Sender, bis alle Sender gefunden sind.
- 3) Drehen Sie den TUNING/ENTER Drehregler, um den gewünschten Radiosender einzustellen und drücken Sie dann die TUNING/ENTER Taste, um die Radiosender aufzurufen.
- 4) Spielt das Gerät im DAB Modus, drücken Sie auf der Vorderseite „INFO“ um Informationen über den Aktuellen DAB Sender zu sehen. z.B. Aktueller Titel, Sender Informationen, Empfangsstärke, Music Richtung etc.

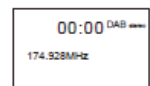
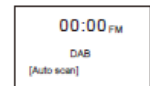

DIE SPEICHERFUNKTION IM DAB-/UKW Modus

- 1) Wählen Sie im DAB/UKW Modus den gewünschten Radiosender aus. Halten Sie die PRESET-Taste 2 Sekunden lang gedrückt; das Display zeigt „Preset Store1: (Empty)2 an; drücken Sie auf den TUNING/ENTER-Drehregler, um zu bestätigen; das Display zeigt „Preset 1 Stored“ an.
- 2) Drehen Sie den TUNING/ENTER Regler oder drücken Sie auf die SKIP+/- Taste auf der Fernbedienung, um die Programmierung des gewünschten Radiosenders auszuwählen.
- 3) Wiederholen Sie die oben genannten Schritte 1 – 2, um 10 DAB Sender oder 10 UKW Sender zu programmieren.

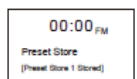
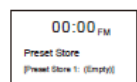

STUMM-/EQ Betrieb

Wenn Sie im Wiedergabemodus einmal auf die MUTE Taste drücken, ist aus den Lautsprechern kein Ton zu hören und das Display zeigt „MUTE ON“ an; wenn Sie erneut auf MUTE oder auf Volume +/- oder EQ drücken, wird die Stummfunktion abgeschaltet und aus den Lautsprechern sind wieder Töne zu hören. Drücken Sie im Wiedergabemodus auf die EQ-Taste, um verschiedene Klangeffekte auszuwählen. Sie können wählen zwischen POP / CLASSIC / ROCK / JAZZ / FLAT.

ZEIT UND DATUM EINSTELLUNG

- 1) Drücken Sie im FM oder DAB Modus die MENU Taste auf der Vorderseite, wählen Sie System durch das Drehen des TUNING/ENTER Regler. Bestätigen Sie durch Drücken des TUNING/ENTER Regler.
- 2) Wählen Sie „Time“ mit Drücken des TUNING/ENTER Regler, „Time“ erscheint nun im Display. Bestätigen sie mit Drücken des TUNING/ENTER Regler, es erscheint SET Time/Date.
- 3) Wählen sie zwischen „Set Time/Date“, „Auto Update“ und „Set 12/24 Hour“ mit Drehen des TUNING/ENTER Regler.
- 4) Wählen Sie „Auto Update“ (RDS Funktion*), erscheint im Display „No Update“ / „Update from Any“ / „Update from DAB“ und „Update from FM“, durch Drehen des TUNING/ENTER Regler. Wählen Sie ihre gewünschte Update Funktion durch Drücken des TUNING/ENTER Regler. *Die RDS Funktion sorgt für eine Automatische Uhrzeit und Datumsynchronisation.
- 5) Wählen Sie „Set 12/24 Hour“, erscheint die Uhrzeit im Display mit 12 oder 24 Stunden, durch Drehen des TUNING/ENTER Regler. Wählen sie ihre Gewünschte Einstellung mit Drücken des TUNING/ENTER Regler.
- 6) Wählen Sie „Set Time/Date“ Können Sie durch Drehen des TUNING/ENTER Regler die Stunden, Minuten und AM oder PM einstellen, durch Drücken des TUNING/ENTER Regler Bestätigen Sie. Jetzt können Sie das Aktuelle Datum durch Drehen des TUNING/ENTER Regler einstellen. Bestätigen Sie mit Drücken des TUNING/ENTER Regler.

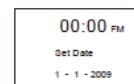
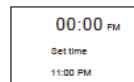
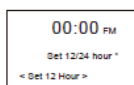
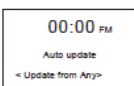
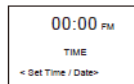

Einstellen der Sprache

Drücken Sie im UKW oder DAB Modus die Taste MENU um Language (Sprache) durch Drehen des TUNING/ENTER Reglers auszuwählen. Sie haben die Auswahl aus Deutsch, Englisch, Niederländisch, Norwegisch oder Schwedisch. Drücken Sie die ENTER/TUNING Taste um die Auswahl zu bestätigen.

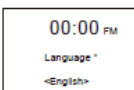

CD-BETRIEB

1. Schalten Sie das Gerät EIN und drücken Sie die FUNCTION Taste, um in den CD-Modus zu schalten.
- 2) Drücken Sie auf **OP/CL**, um das CD Fach zu öffnen.
- 3) Legen Sie die CD (Gerät ist MP3-kompatibel) so in das CD-Fach, dass die Beschriftung oben ist.
- 4) Drücken Sie erneut **OP/CL**-, um das CD-Fach zu schließen. Das Gerät liest nun die CD ein, was einige Sekunden lang dauern kann.
- 5) Das MP3-Symbol erscheint, wenn eine MP3 gefunden wird. Wenn keine MP3 Datei auf der CD gefunden wird, wird kein Symbol im Display angezeigt.

KASSETTEN-BETRIEB

Hinweis: Vergewissern Sie sich, bevor Sie eine Kassette einlegen, dass das Band nicht so lose ist, dass es sich im Mechanismus verheddern könnte.

- 1) Drücken Sie auf POWER, um das Gerät einzuschalten.
- 2) Drücken Sie auf FUNCTION, um in den TAPE-Modus zu schalten.
- 3) Legen Sie Ihre Kassette in das Kassettenfach auf der rechten Seite des Gerätes ein, wie in der Zeichnung gezeigt; dabei sollte die Seite, die sich abspielen möchten, nach oben zeigen und die offene Seite nach rechts.
- 4) Sobald die Kassette in das Kassettenfach eingelegt ist, beginnt die Wiedergabe. Stellen Sie den VOLUME Regler auf die gewünschte Lautstärke ein.
- 5) Um die Wiedergabe zu beenden und die Kassette auszuwerfen, drücken Sie die **EJ/F.F** (Eject/Fast Forward) Taste komplett rein, bis die Kassette ausgeworfen wird..

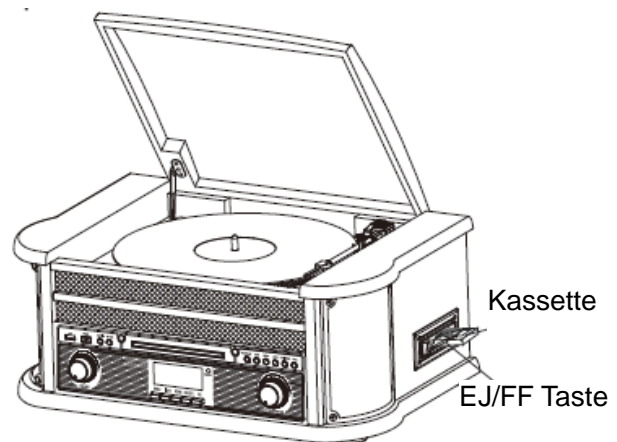

PLATTENSPIELER BETRIEB

Vorbereitung

Sie haben die Möglichkeit drei Geschwindigkeiten einzustellen. Öffnen Sie die Abdeckung des Plattenspielers. Lösen Sie die Tonarmsicherung und entfernen die Schutzkappe.

- 1) Drücken Sie die **POWER** Taste, um das Gerät einzuschalten.
- 2) Drücken Sie auf die **FUNCTION** Taste, um in den Phono Modus zu schalten.
- 3) Legen Sie eine Schallplatte über den mittigen Dorn des Plattenspielers.
- 4) Stellen Sie die Geschwindigkeitswahl auf 33, 45 oder 78 UpM. Je nach Art der Schallplatte. Für 45 UpM Schallplatte, nutzen Sie bitte den beiliegenden Adapter.
- 5) Heben Sie den Tonarm mit dem Tonarmlift an.
- 6) Bewegen Sie den Tonarm zum Anfang der Schallplatte oder bis zum Anfang einer bestimmten Spur.
- 7) Senken Sie den Tonarm mit dem Tonarmlift auf die Schallplatte ab, um die Schallplatte abzuspielen.
- 8) Gewünschte Lautstärke mit dem VOLUME Regler einstellen.
- 9) Wenn das Spielende der Schallplatte erreicht wurde, hält das Gerät automatisch an und der Tonarm fährt zur Ablage automatisch zurück. Bei manuellem Beenden, heben Sie den Tonarm von der Schallplatte und legen ihn zurück auf die Ablage.

Hinweis: Stoppen Sie den laufenden Plattenspieler nicht manuell. Bewegen Sie auch nicht den Plattenspieler per Hand. Dies kann eine Beschädigung des Mechanismus verursachen.

HINWEIS!

- Der Plattenspieler hat eine Sicherung, um etwaige Transportschäden zu vermeiden.
- Vor der Wiedergabe, drehen Sie die Schraube mit einem Schraubendreher in Uhrzeigersinn komplett ein.

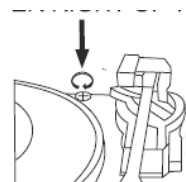

LINE OUT

Mit einem im Fachhandel erhältliches Cinch (RCA) Kabel (L/R) können Sie das Gerät z.B. an einen Verstärker anschließen. Verbinden Sie das Cinchkabel mit der Cinchanschlussbuchse L/R am Gerät.

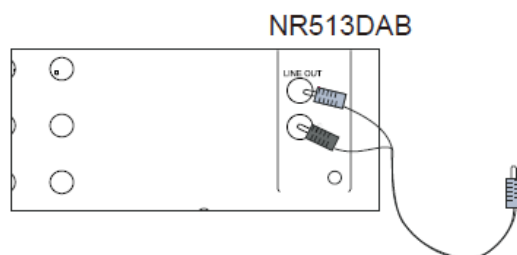

AUX-IN

Dieses Gerät ist mit einer AUX IN Eingangsbuchse ausgestattet, welches Ihnen erlaubt ein zusätzliches Gerät (z.B. MP3 Player) anzuschließen. Drücken Sie auf POWER, um das Gerät einzuschalten. Drücken Sie FUNCTION, wählen sie PHONO um in den AUX-Modus zu schalten. Schließen Sie ein im Fachhandel erhältliches AUX Kabel mit 3,5 mm Klinkestecker an die Buchse an.

Hinweis: Vergewissern Sie sich, dass die Lautstärke von Ihrem externen Medium (z.B. MP3 Player) auf mindestens der Hälfte der Lautstärke eingestellt ist.

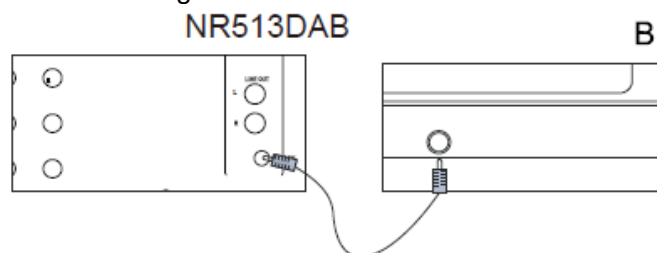

BATTERIE FERNBEDIENUNG

- Die Fernbedienung wird mit einer CR2025 3V Knopfzelle bestückt.
- Wie unten abgebildet, drücken Sie den Clip zusammen und ziehen Sie das Batteriefach raus. Legen Sie die Batterie CR2025 unter Beachtung der Polarität ein und schließen das Fach wieder.

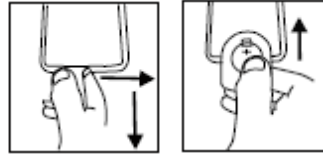

WARTUNG

REINIGUNG

Hinweis

Stellen Sie sicher, dass das Gerät vollständig vom Strom getrennt wurde, bevor Sie es reinigen.

- Zur Reinigung des Geräts wischen Sie das Gehäuse mit einem trockenen, fusselfreien Tuch ab.
- Verwenden Sie keine Reinigungsmittel, die Alkohol, Ammoniak oder Scheuermittel enthalten.
- Sprühen Sie kein Aerosol auf das Gerät oder in dessen Nähe.

Handhabung der CD

- Berühren Sie die Abspielseite der CD nicht. Befestigen Sie kein Papier oder Tape auf der CD.



- Fingerabdrücke auf der CD führen zu Bild- und Tonverschlechterungen. Wischen Sie die CD von der Mitte nach außen mit einem weichen Tuch ab. Halten Sie die CD immer sauber.
- Wenn Sie den Staub nicht mit einem weichen Tuch abwischen können, wischen Sie die CD mit einem leicht befeuchteten Tuch ab und beenden Sie den Vorgang mit einem trockenen Tuch.
- Verwenden Sie keinerlei Lösungsmittel wie Verdünnung, Waschbenzin, im Handel erhältliche Reiniger oder Antistatik-Spray. Diese können die CD beschädigen.



STROMSPARFUNKTION

Als Stromsparfunktion schaltet das System automatisch nach ca. 15 Minuten, nachdem die Wiedergabe beendet wurde und keine Steuerung am Gerät bedient wurde, ab.

WICHTIG

Es besteht die Möglichkeit, dass bei manchen Platten das Gerät zu früh oder gar nicht stoppt, was leider mit verschiedenen Standards der Plattenindustrie zu tun hat. Sollten Sie solch einen Vorfall haben, möchten wir Ihnen die Möglichkeit geben, die Abschaltung des Plattenspielers gemäß Ihrer Platte zu justieren. Sie benötigen hierzu einen Kreuzschraubendreher. Entfernen Sie die PVC Platte „Abdeckung entfernen / Remove cover“ auf der Rückseite des Geräts und stellen die Schraube wie folgt ein :

Wenn der Plattenspieler zu früh abschaltet und der Tonarm zurückfährt, drehen Sie vorsichtig die Schraube 45° im Uhrzeigersinn. Überprüfen Sie die Einstellung mit einer Platte. Sollte der Plattenspieler erneut zu früh abschalten, wiederholen Sie den o.g. Schritt, bis der Plattenspieler mit Ihrer Platte einjustiert ist.

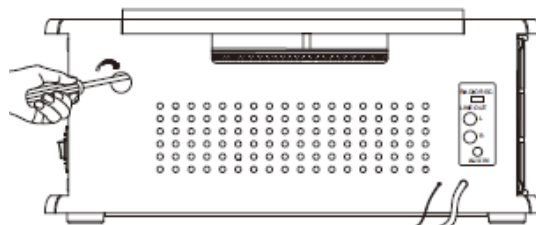

Wenn der Plattenspieler sich nicht automatisch nach dem Ende des letzten Titels abschaltet, drehen Sie vorsichtig die Schraube 45° gegen den Uhrzeigersinn. Überprüfen Sie die Einstellung mit einer Platte. Sollte der Plattenspieler erneut nicht abschalten, wiederholen Sie den o.g. Schritt, bis der Plattenspieler sich automatisch abschaltet.

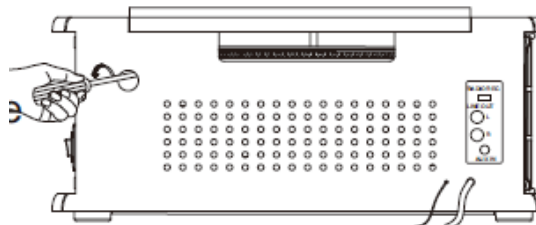

TECHNISCHE DATEN

- 1) RADIO
 - DAB: Band III 174 – 239 MHz
 - UKW: 87,5 – 108 MHz
- 2) Plattenspieler: 33/45/78 UpM Platten / Größe 17.5/25/30 mm
- 3) CD Wiedergabe: CD, CD-R, CD-RW, CD-MP3
- 4) USB Wiedergabe: Bis zu 32 GB / FAT 32 formatiert
- 5) Tape Wiedergabe: C60-C90 Kassetten (C120 Kassetten werden nicht empfohlen)
- 6) Max. Leistungsaufnahme: 40 Watt
- 7) Output Power: 2x 5 Watt

Technische Änderungen und Druckfehler vorbehalten

Copyright by Woerlein GmbH, 90556 Cadolzburg, www.woerlein.com

Vervielfältigung nur mit ausdrücklicher Genehmigung der Woerlein GmbH