

STYLO AVEC DIGICAM

MODE D'EMPLOI

LIRE LE MANUEL AVANT LA PREMIÈRE UTILISATION. GARDER CE MANUEL POUR RÉFÉRENCE FUTURE!

DESCRIPTION DU PRODUIT

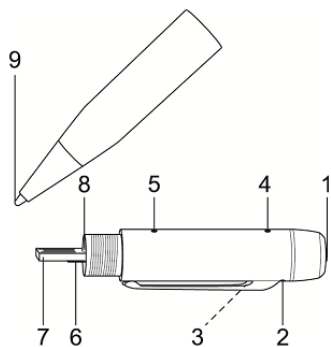

1. Bouton d'alimentation
2. Caméra
3. Microphone
4. Voyant LED
5. Bouton Reset
6. Carte mémoire SD
7. Connecteur USB
8. Sélecteur de mode de fonctionnement (mode photo ou vidéo)
9. Stylo à bille

CHARGER LE STYLO AVEC DIGICAM

Avant d'utiliser, chargez votre nouveau stylo avec digicam pendant 4 heures pour une performance optimale.

- Pour charger le stylo avec digicam, dévissez la partie inférieure du stylo.
- Branchez le connecteur USB (7) sur votre ordinateur.

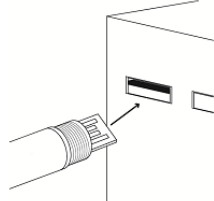

- Le voyant LED (4) clignote en orange lorsque le stylo avec digicam est en charge.
- Quand le stylo avec digicam est complètement chargé, le voyant LED (4) arrête de clignoter et reste orange.



LED Indicator



Assurez-vous que l'ordinateur que vous utilisez est branché et ne fonctionne pas hors batterie car le port USB peut ne pas charger.

CHANGER LA DATE ET L'HEURE

- Quand la batterie est complètement chargée, effectuez d'abord un enregistrement vidéo de courte durée pour créer les fichiers nécessaires sur une clé USB (environ 5 secondes).
- Après avoir branché le stylo avec digicam sur votre ordinateur via le connecteur USB,



un nouveau lecteur de disque apparaît sur votre ordinateur.

- Les fichiers (Photo, vidéo et time.txt) ont été créés sur votre clé USB. Ouvrez le fichier "time.txt"

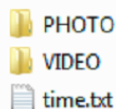

- Changez la date existante et l'heure vers la date et l'heure correcte sous le format aaaa-mm-jj hh:ii:ss. (Par exemple, si la date est 15 Octobre 2014 et l'heure est 13:30:29, tapez: 2014-10-15 13:30:29).
- Allez sur "Fichier", "Enregistrer" le document et quittez.
- Retirez le stylo avec digicam de votre ordinateur en sécurité.
- L'horodatage des fichiers créés suivra cette horloge.



Lorsque la batterie de votre stylo avec digicam est trop faible, l'heure peut réinitialiser aux paramètres d'usine. Vous devrez régler à nouveau l'heure si vous voulez que les fichiers enregistrés aient l'heure correcte.

ENREGISTREMENT VIDÉO

NOTE: Le commutateur blanc (à l'intérieur du stylo, au-dessus des connecteurs métalliques) est sur la position gauche (position a) par défaut, il est dans le mode d'enregistrement vidéo.

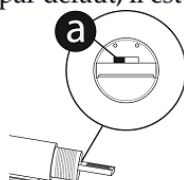

- Appuyez sur le bouton d'alimentation (1) en haut du stylo et maintenez la pression quelques secondes jusqu'à ce que la lumière soit constante. Relâchez le bouton et le voyant orange reste allumé. Le stylo est maintenant en mode veille vidéo.
- Appuyez sur le bouton d'alimentation une fois pour démarrer l'enregistrement vidéo. La lumière devient bleue. Appuyez sur le bouton une fois pour enregistrer la vidéo et revenir au mode veille. La lumière redevient orange. Répétez ces étapes si vous voulez enregistrer une autre vidéo.
- Pour éteindre le stylo avec digicam quand il est en mode veille, appuyez sur le bouton d'alimentation pendant 3 secondes, le voyant orange s'éteint pour indiquer que le stylo est complètement éteint.
- La caméra s'éteint automatiquement après quelques minutes en mode veille.



Vous devriez obtenir environ 45 minutes de temps d'enregistrement du début à la fin, mais cela dépendra de la quantité de données que vous avez déjà enregistré sur le stylo avec digicam. Le stylo avec digicam s'éteint automatiquement lorsque la carte mémoire est pleine.

PRISE DE PHOTOS

- Déplacez le commutateur blanc (au-dessus des connecteurs métalliques sur le stylo) vers la droite (position b) avec votre ongle ou la pointe d'un autre stylo.

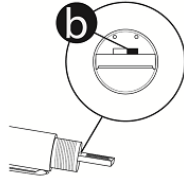

- Le stylo est maintenant en mode veille photo. Appuyez sur le bouton d'alimentation une fois pendant une seconde pour prendre une photo, le voyant LED devient bleu pendant une seconde, puis clignote à nouveau en orange. Répétez si vous voulez prendre une autre photo.
- Pour éteindre le stylo avec digicam quand il est en mode veille, appuyez sur le bouton d'alimentation pendant environ 3 secondes, le voyant orange s'éteint pour indiquer que le stylo est complètement éteint.
- La caméra s'éteint automatiquement après quelques minutes en mode veille.

TÉLÉCHARGER VOS VIDÉOS ET PHOTOS

- Assurez-vous que le stylo avec digicam est éteint.
- Allumez votre ordinateur.
- Connectez le stylo avec digicam en insérant directement le stylo sur l'ordinateur à l'aide du connecteur USB. Votre ordinateur va installer automatiquement les pilotes nécessaires.
- Une fenêtre apparaît après avoir inséré la clé USB dans l'ordinateur. Cliquez sur "Ouvrir le dossier pour afficher les fichiers".



- Si ce n'est pas le cas, le stylo avec digicam peut être trouvé en tant que "Disque Amovible" sous "Mon ordinateur". Double-cliquez sur l'icône pour ouvrir le dossier.

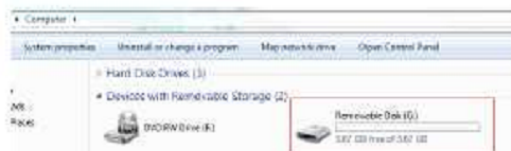

- Tous les fichiers enregistrés peuvent être trouvés dans le lecteur indiquant votre stylo avec digicam. Le fichier vidéo enregistré sera listé dans le dossier "VIDÉO". Le fichier

photo enregistré sera listé dans le dossier "PHOTO".

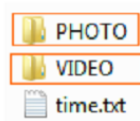

RÉINITIALISER LE STYLO AVEC DIGICAM

Si le stylo avec digicam a cessé de fonctionner, vous aurez besoin de le réinitialiser.

- Repérez le bouton Reset (5) à l'arrière du stylo avec digicam.
- À l'aide d'une épingle, appuyez et maintenez le bouton de réinitialisation enfoncé



pendant deux secondes.

- Le stylo avec digicam sera réinitialisé et vous pourrez enregistrer des vidéos et prendre des photos.

DONNÉES TECHNIQUES

- Capacité de stockage: maximum 32Go, 1x4 Go de mémoire carte SD fournie
- Batterie: 1 batterie intégrée rechargeable lithium polymère, 3.7V⁻⁻⁻, 180mA
- Configuration requise: Windows XP/Vista/Windows 7 et supérieur
- Distance maximale pour l'enregistrement de voix : 4 mètres
- Angle de prise de vue maximale : 120 degrés

RÉSOLUTION DE PROBLÈMES

- Éteignez le stylo. Réinitialisez le stylo avec digicam avec une épingle pointue (non métallique) (le bouton de réinitialisation est situé sous l'orifice du voyant).
- Chargez complètement la batterie du stylo avec digicam pendant environ 4 heures.
- Éteignez le stylo. Sortez la carte mémoire SD et insérez-la à nouveau.
- Reformatez la carte SD: si cela ne résout pas le problème, introduisez une carte SD d'une nouvelle marque et essayez à nouveau).



- Testez le stylo avec digicam sur un autre ordinateur.

ATTENTION : Vous ne devez pas vous débarrasser de cet appareil avec vos déchets ménagers. Un système de collecte sélective pour ce type de produit est mis en place par les communes, vous devez vous renseigner auprès de votre mairie afin d'en connaître les emplacements. En effet, les produits électriques et électroniques contiennent des substances dangereuses qui ont des effets néfastes sur l'environnement ou la santé humaine et doivent être recyclés.



Ce symbole indique que les équipements électriques et électroniques font l'objet d'une collecte sélective, il représente une poubelle sur roues barrée d'une croix.