

# Portable Tape Digitizer

Artikel-Nr. 24059

De 'PLANTIN Tape Digitizer' digitaliseert uw cassettes direct in mp3-formaat, zonder dat er een pc voor nodig is. Sluit gewoon een USB-stick aan en druk op de opnameknop (9). De digitizer converteert dan automatisch de gehele inhoud van uw cassette in mp3-Format. Bovendien kunt u via de meegeleverde hoofdtelefoon direct naar de gedigitaliseerde gegevens luisteren.

## Technische gegevens





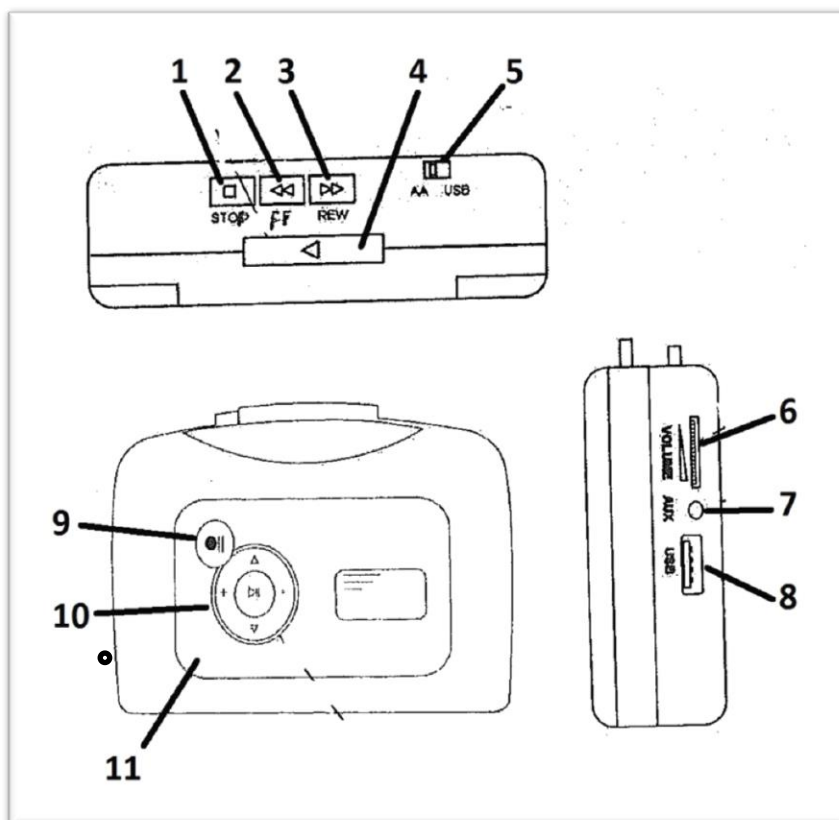

Audioformaat:	mp3
Voeding:	2 x AA batterijen of per USB-poort
Batterijoplaadtijd:	1 uur met 2 AA batterijen
Audiokanalen:	Stereo L/R
Bitsnelheid:	128 Kb/s
Afmetingen:	16 x 9,4 x 3,5 cm
Gewicht:	145 g (zonder batterijen)
Verpakkingsinhoud:	Tape Digitizer, USB-Kabel, hoofdtelefoon, handleiding

Er zijn twee manieren van stroomvoorziening beschikbaar:

Gebruik de 2 meegeleverde AA-batterijen of sluit de Digitizer aan een USB-poort (5 V-DC-adapter, USB-poort van een pc/notebook) aan. Aan de bovenzijde van het apparaat zit de AA/USB-schakelaar (5) voor het kiezen van de stroomvoorziening.

Zodra het apparaat is ingeschakeld, branden aan de voorzijde van de Digitizer de ledlampjes (11) groen.

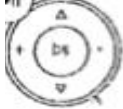

1.  STOP Stopt de cassette
2.  FF Vooruit spoelen
3.  REW Terug spoelen
4.  Afspelen starten
5. AA/USB Voeding wisselen  
*AA = Batterijvoeding*  
*USB = voeding via USB-kabel*
6. VOLUME Luidsterkteregelaar
7. AUX Aansluiting voor hoofdtelefoon of luidspreker
8. USB Aansluiting voor USB-Kabel
9.  Opname en pauze
10. 
  - +/- Luidsterkteregelaar
  -  Voor-/terugspoelen
  -  Afspelen/pauze
11. Ledlampje

## Digitaliseren

- Cassette erin leggen - ledlampje (11) brandt continue groen
- USB-stick aansluiten
- Luidsterkte instellen
- Cassette starten (4)
- Opname indrukken (9) Tijdens de opname blinkt het groene ledlampje (11)
- Om de opname te beëindigen, nogmaals de opnametoets (9) indrukken

## Scheiden van de muziektitels

Om de muziektitels tijdens de opname te scheiden en als single shot op te slaan, drukt u tijdens de opname op de opname/pauze toets (9).

De mp3-gegevens worden op de USB-stick als apart document opgeslagen.

Om de gegevens op uw pc over te dragen steekt u de USB-stick in de USB-uitgang van uw pc. Zodra de USB-stick wordt herkend, wordt het volgende venster geopend:

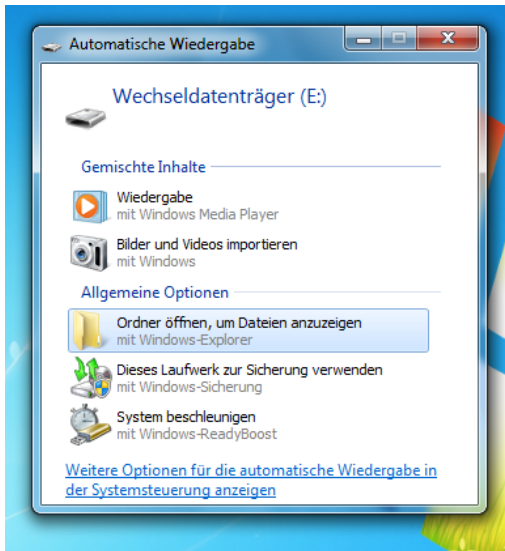

Hier heeft u nu de mogelijkheid de gegevens direct af te spelen onder WEERGAVE of de map met de gegevens te openen onder MAP OPENEN OM BESTANDEN WEER TE GEVEN

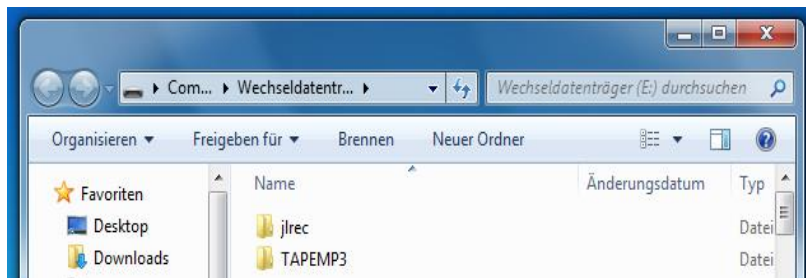

→ Onder TAPEMP3 liggen de gedigitaliseerde bestanden

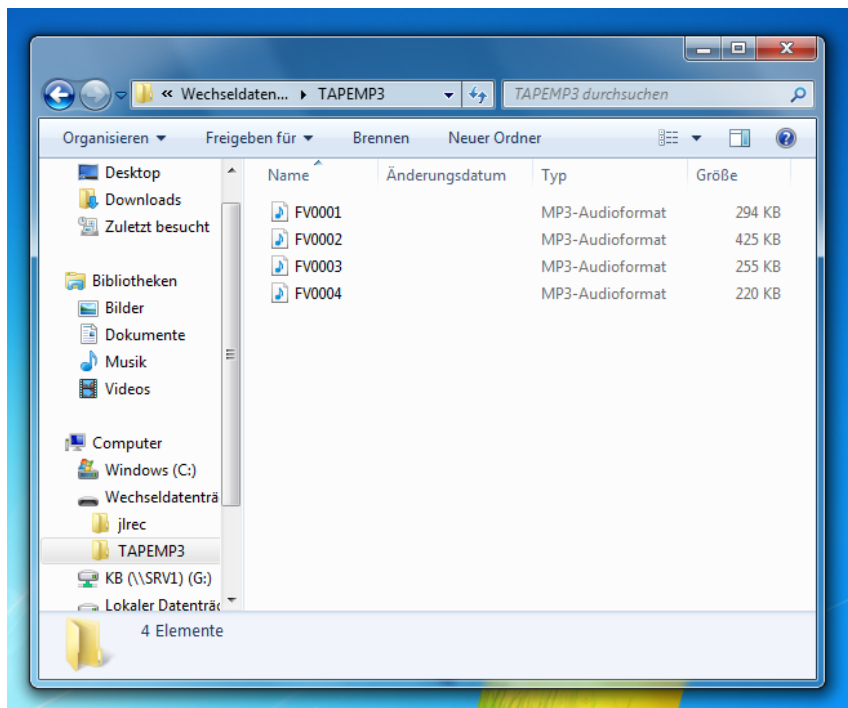

→ De mp3-bestanden bevinden zich hier en kunnen van hieruit worden beluisterd via uw pc of op CD/DVD worden gebrand.