

Numériseur de cassettes portatif

Référence 24059

Le numériseur de cassettes PLANTIN transforme vos cassettes directement en fichiers MP 3 sans que vous ayez besoin d'un ordinateur. Connectez la clé USB au numériseur de cassettes et pressez la touche d'enregistrement (9). Le numériseur transforme les morceaux de votre cassette automatiquement en format MP 3. Vous pouvez écouter la musique directement avec le numériseur en utilisant le casque faisant partie de la livraison.



Données techniques

Format du fichier audio:	MP 3
Alimentation électrique:	2 batteries AA ou clé USB
Durée de fonctionnement des piles:	1 heure avec 2 piles AA
Chaînes audio:	stéréo L/R
Débit binaire:	128 Kbps
Dimensions:	16 x 9,4 x 3,5 cm
Poids:	145 g (sans piles)
Contenu de la livraison:	numériseur de cassettes, câble USB, casque, mode d'emploi

Il y a deux possibilités de l'alimentation électrique: Vous pouvez utiliser les deux piles AA faisant partie de la livraison. Ou vous connectez le numériseur à un port USB (adaptateur 5 V DC, port USB d'un ordinateur ou portable). Pressez la touche (5) sur le dessus du numériseur pour choisir l'alimentation (AA ou USB).

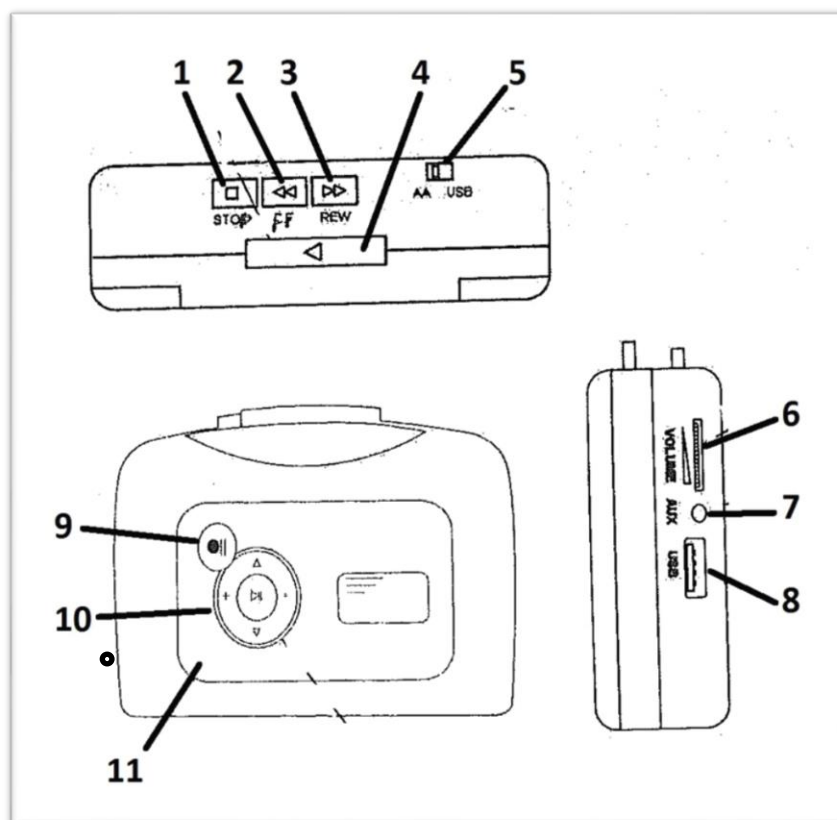
Dès que vous avez choisi l'alimentation et l'article est prêt à démarrer une DEL verte (11) sur le devant du numériseur s'allume.

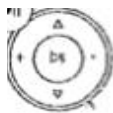

- | | |
|--|--|
| 1. STOP | arrêter la cassette |
| 2. FF | avancer |
| 3. REW | rembobiner |
| 4.  | jouer une cassette |
| 5. AA/USB | choisir l'alimentation électrique |
| | <i>AA = alimentation par piles USB = alimentation par câble USB</i> |
| 6. VOLUME | régler le volume |
| 7. AUX | bretelle de raccordement pour casque ou haut-parleur |
| 8. SB | bretelle de raccordement pour câble USB |
| 9. ● | enregistrement et pause |
| 10. | |
|  | +/- réglage du volume |
|  | avancer / rembobiner |
|  | jouer / pause |
| 11. DEL | |

Numériser

- Introduire la cassette DEL verte (11) s'allume
- Connecter la clé USB
- Régler le volume
- Faire démarrer la cassette (4)
- Presser „enregistrement“ (9) Pendant l'enregistrement la DEL verte (11) s'allume
- Pour terminer l'enregistrement pressez encore une fois la touche (9)

Séparer des pièces de musique

Pour séparer des pièces de musique et enregistrer séparément, pressez la touche enregistrement/pause (9) pendant l'enregistrement.

Les fichiers MP 3 sont enregistrés sur la clé USB dans un dossier séparé.

Pour transférer les dates sur votre ordinateur mettez la clé USB dans le port USB de votre ordinateur. Quand la clé USB a été identifié la fenêtre suivante s'ouvre:

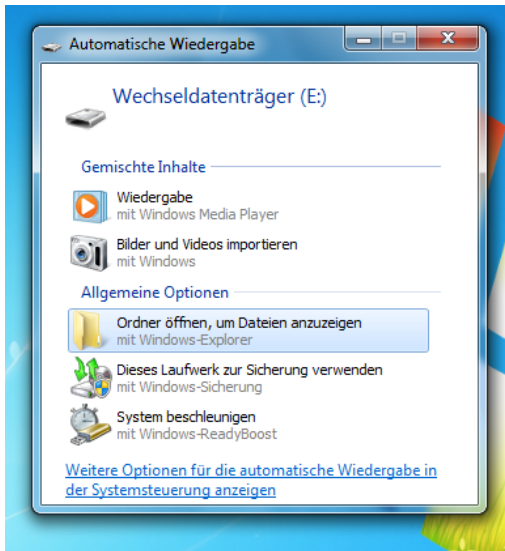

Ici vous avez la possibilité de jouer directement le fichier MP 3 sous WIEDERGABE (lecture). Ou vous pouvez ouvrir le dossier avec les fichiers sous ORDNER ÖFFNEN, UM DATEIEN ANZUZEIGEN (ouvrir dossier pour montrer les fichiers).

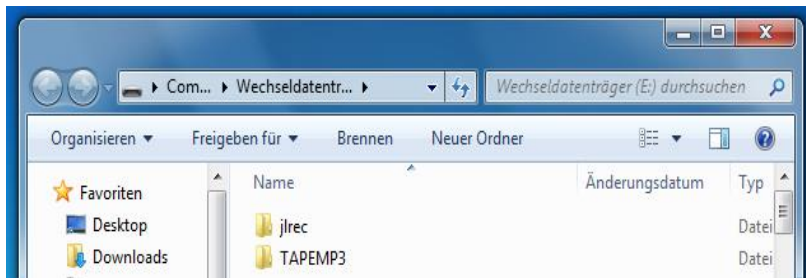

→ Sous TAPEMP3 vous trouvez vos fichiers numérisés.

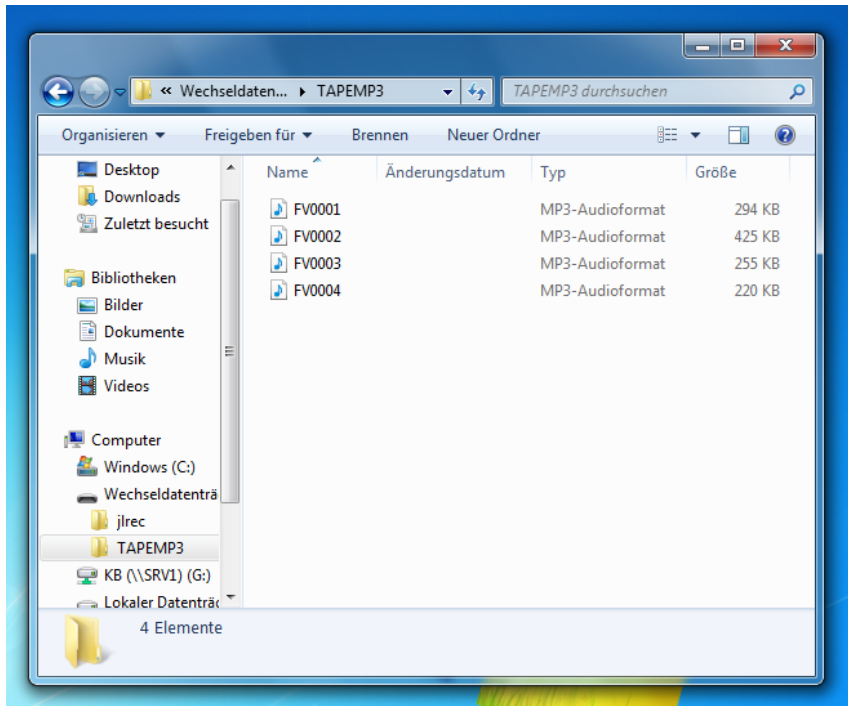

→ Les fichiers MP 3 sont enregistrés ici. Vous pouvez les écouter sur l'ordinateur ou graver sur CD/DVD.