

MODE D'EMPLOI

AVERTISSEMENT:

Pour réduire le risqué d'incendie ou de choc électrique, ne pas exposer cet appareil à la pluie ou à l'humidité.

ATTENTION: Conservez ce manuel pour référence future.

INFORMATIONS IMPORTANTES SUR LA SÉCURITÉ

- Ne placez aucune source de flamme nue, telle qu'une bougie allumée sur l'appareil.
- L'appareil ne doit pas être exposé à des gouttes ou des éclaboussures et des objets remplis de liquides, comme des vases, ne doivent pas être placés sur l'appareil.
- L'appareil ne doit pas être exposé directement au soleil, à une température extrêmement élevée ou basse, à l'humidité, aux vibrations ou placé dans un environnement poussiéreux.
- Utilisez un chiffon doux et propre humidifié avec de l'eau tiède pour nettoyer l'appareil. N'utilisez jamais de nettoyeurs chimiques qui pourraient endommager la surface de l'appareil.
- Ne pas soumettre l'appareil à une force extrême, un choc ou des variations de température ou d'humidité.
- Pour une utilisation en intérieur uniquement.

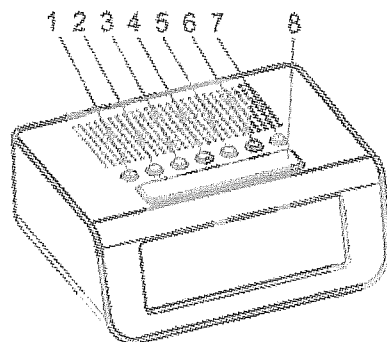
DESCRIPTION DU PRODUIT

Fig. 1 : Front view

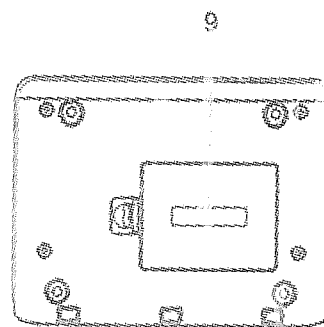


Fig. 2 : Back view




No.	Description	No.	Description
1	Bouton DOWN	6	Bouton VOL+
2	Bouton UP	7	RADIO ON/OFF
3	Bouton ALARM	8	Bouton SNOOZE.LIGHT
4	Bouton SET	9	Compartiment des piles
5	Bouton VOL-		

INSTALLATION DES PILES

Achetez trois piles AA. Après avoir enlevé le couvercle du compartiment des piles situé en dessous de l'appareil, insérez les piles, en respectant la polarité (+) et (-). Remplacez le couvercle du compartiment des piles et remettez l'appareil dans le bon sens.

REMARQUE: Changez les piles lorsque l'écran s'assombrit.

RÉGLAGE AUTOMATIQUE DE L'HEURE

Après l'installation des piles, l'appareil recevra automatiquement le signal RCC (DCF). L'icône RCC  se met à clignoter. Lorsque la réception du signal est faible, seul l'icône de la tour  apparaît sur l'écran; quand la réception du signal est réussie, l'icône RCC complet  apparaît sur l'écran. Ensuite l'appareil quitte la réception RCC et l'heure correcte est réglée automatiquement.

L'appareil passera automatiquement au mode RCC à 3h toutes les nuits. Si le signal n'est pas reçu, l'appareil passera au mode RCC dans l'heure qui suit. L'appareil arrête la réception automatique en cas de 3 échecs et recommence le lendemain à 3h. Si le signal est reçu à 3h, il ne sera pas détecté à 4h et à 5h.

Le signal est toujours bon la nuit mais pas la journée. Si l'appareil ne capte pas le signal pendant la journée, laissez-le près d'une fenêtre car le signal est fort la nuit.


RÉGLAGE MANUEL DE L'HEURE

Lors du mode normal de l'heure








- Appuyez sur le bouton "SET" pendant 2 secondes pour entrer dans le mode de réglage de l'heure, les chiffres clignotent.
- Appuyez sur les boutons "UP" ou "DOWN" pour régler les valeurs.
- Appuyez sur le bouton "SET" pour confirmer et continuer.
- La séquence de réglage est: Fuseau horaire → Heure → Minute → Année → Date/Mois et sélection du format Mois/Date → Mois → Date → 7 langues d'affichage du jour de la semaine → Quitter.
- Appuyez à nouveau sur le bouton "SET" et quitter.

RÉGLAGE DE L'ALARME ET DU RAPPEL D'ALARME

Dans le mode alarme

- Appuyez sur le bouton "ALARM" pendant 2 secondes pour entrer dans le mode de réglage Alarme 1, l'icône  clignote.
- Appuyez sur le bouton "UP" ou "DOWN" pour régler la valeur.
- Appuyez sur le bouton "ALARM" pour confirmer et continuer.
- La séquence de réglage est: Alarme 1 Heure → Alarme 1 Minute → Alarme 1 Sélection de la sonnerie BIBI ou alarme RADIO → Alarme 2 Heure → Alarme 2 Minute → Alarme 2 Sélection de la sonnerie BIBI ou alarme RADIO.
- Appuyez à nouveau sur le bouton "ALARM" pour confirmer et quitter.


REMARQUE:

- Dans le mode normal de l'alarme, appuyez sur le bouton "ALARM" pour activer "Alarm 1" (l'icône  apparaît sur l'écran); appuyez à nouveau sur le bouton "ALARM" pour désactiver "Alarm 1" (l'icône  disparaît de l'écran) et activer "Alarm 2" (l'icône  apparaît sur l'écran); appuyez sur le bouton "ALARM" encore une fois pour activer "Alarm 1" et "Alarm 2" (l'icône  et  apparaît sur l'écran); appuyez à nouveau sur le bouton "ALARM" pour désactiver "Alarm 1" et "Alarm 2" (l'icône  et  disparaît de l'écran).

- Lorsque l'alarme sonne, appuyez sur n'importe quel bouton pour l'éteindre ou vous pouvez appuyer sur le bouton "SNOOZE.LIGHT" pour activer la fonction SNOOZE (l'icône zZ apparaît et clignote sur l'écran), la sonnerie sonnera à nouveau 5 minutes après. Vous pouvez répéter cette opération en appuyant à nouveau sur le bouton "SNOOZE.LIGHT" dans un délai de 5 minutes ou appuyez sur n'importe quel bouton pour arrêter la sonnerie.
- Lorsque "radio alarm function" est sélectionné, la station de réveil sera la station sélectionnée quand vous avez éteint la radio.
- Le son augmente automatiquement d'un niveau toutes les 10 secondes.

FONCTION MINUTERIE D'ARRÊT

Dans le mode radio FM, appuyez sur le bouton "SNOOZE.LIGHT" pendant 2 secondes pour entrer dans le mode de réglage de la minuterie d'arrêt.

- Appuyez sur le bouton "SNOOZE.LIGHT" pour choisir la minuterie.
- La séquence de réglage est: 15 minutes → 30 minutes → 45 minutes → 60 minutes → éteindre.
- Lorsque la fonction minuterie est activée, l'indicateur  apparaît sur l'écran. Appuyez et maintenez enfoncé le bouton "SNOOZE.LIGHT", le temps restant s'affiche sur l'écran. Appuyez sur le bouton "SNOOZE.LIGHT" pour réinitialiser la minuterie désirée.
- Lorsque le temps réglé est atteint, la radio FM s'arrête et l'appareil revient au mode normal de l'heure automatiquement.

RÉGLAGE DE LA RADIO FM

Lors du mode normal de l'heure, appuyez sur le bouton "RADIO ON/OFF" pendant 2 secondes pour entrer dans le mode Radio FM (l'icône radio FM apparaît sur l'écran).

RÉGLAGE AUTOMATIQUE

Dans le mode radio FM

- Appuyez sur le bouton "UP" ou "DOWN" pendant 2 secondes pour rechercher automatiquement la fréquence.
- Appuyez sur "VOL-" ou "VOL+" pour régler le volume.
- Quand un signal est trouvé, la recherche s'arrête et la transmission commence.
- Appuyez sur le bouton "SET" pendant 2 secondes pour rechercher automatiquement les stations. Quand un signal est trouvé, la recherche s'arrête et le numéro clignote puis la station est automatiquement enregistrée. Vous pouvez enregistrer 8 stations.
- Quand la recherche est terminée, appuyez sur le bouton "ALARM" pour choisir la station enregistrée. Lorsque vous choisissez la station, la ligne sous le numéro de la station clignote.

NEMO 1 2 3 4 5 6 7 8

- Appuyez sur le bouton "RADIO ON/OFF" pendant 2 secondes pour quitter le mode radio FM (l'icône radio FM disparaît de l'écran) et l'appareil revient au mode normal de l'heure.

RÉGLAGE MANUEL

Dans le mode radio FM

- Appuyez sur le bouton "UP" ou "DOWN" pour régler la fréquence manuellement.
- Appuyez sur "VOL-" ou "VOL+" pour régler le volume.

- Quand un signal est trouvé, la recherche s'arrête et la transmission commence.
- Appuyez sur le bouton "SET" pour mémoriser, la ligne sous la station enregistrée clignote.

REMARQUE:

Si vous entendez un bruit ou un son déformé sur la bande FM, vous devez étendre le fil noir de l'antenne.

REMARQUE

- Dans le mode de réglage, l'appareil revient automatiquement au mode normal de l'heure si aucune opération n'est effectuée pendant quelques secondes.
- Dans le mode de réglage, appuyez sur le bouton "UP" ou "DOWN" pour un réglage rapide.

RÉTRO ÉCLAIRAGE

Appuyez sur le bouton "SNOOZE.LIGHT" pour allumer le rétro éclairage, celui-ci dure 5 secondes.

AFFICHÂGE 12/24 HEURES

Lors du mode d'affichage normal de l'heure, appuyez sur le bouton "UP" pour choisir entre le format 12 et 24 heures.

7 LANGUES D'AFFICHAGE DU JOUR DE LA SEMAINE

Langue Day	Allemand (GER)	Français (FRE)	Italien (ITA)	Hollandais (DUT)	Espagnol (SPA)	Dinamarquais (DAN)	Anglais (ENG)
DIMANCHE	SON	DIM	DOM	ZON	DOM	SON	SUN
LUNDI	MON	LUN	LUN	MAA	LUN	MAN	MON
MARDI	DIE	MAR	MAR	DIN	MAR	TIR	TUE
MERCREDI	MIT	MER	MER	WOE	MIE	ONS	WED
JEUDI	DON	JEU	GIO	DON	JUE	TOR	THU
VENDREDI	FRE	VEN	VEN	VRI	VIE	FRE	FRI
SAMEDI	SAM	SAM	SAB	ZAT	SAB	LOR	SAT

SPÉCIFICATIONS

- Alimentation: 3 piles 4.5V \equiv AA (non fournies)
- Gamme de fréquence: 87.5 ~ 108 MHz (FM)

AVERTISSEMENT CONCERNANT LES PILES

- Ne mélangez pas des piles alcalines, ordinaires (carbone-zinc) et rechargeables (nickel hydrure).
- Ne mélangez pas des piles neuves et usagées.
- N'essayez pas de recharger des piles non rechargeables.
- Retirez les piles rechargeables de l'appareil (si possible) avant de les charger.
- Les piles rechargeables doivent toujours être rechargées sous la surveillance d'un adulte.

- Enlevez les piles usagées.
- Ne court-circuitiez pas les bornes d'alimentation.
- Utilisez toujours des piles du type recommandé ou d'un type équivalent.
- Respectez la polarité des piles.



ATTENTION : Vous ne devez pas vous débarrasser de cet appareil avec vos déchets ménagers. Un système de collecte sélective pour ce type de produit est mis en place par les communes, vous devez vous renseigner auprès de votre mairie afin d'en connaître les emplacements. En effet, les produits électriques et électroniques contiennent des substances dangereuses qui ont des effets néfastes sur l'environnement ou la santé humaine et doivent être recyclés.

Ce symbole indique que les équipements électriques et électroniques font l'objet d'une collecte sélective, il représente une poubelle sur roues barrée d'une croix.

Commercialisé par EUROTOPS VERSAND GMBH D-40764 LANGENFELD DEUTSCHLAND

Fabriqué en RPC

USER'S MANUAL

WARNING:

To reduce the risk of fire or electric shock, do not expose this appliance to rain or moisture.

CAUTION: Retain this manual for future reference.

IMPORTANT SAFETY INFORMATION

- No naked flame sources, such as lighted candles, should be placed on the apparatus.
- It shall not be exposed to dripping or slashing and that on objects filled with liquids, such as vases, shall be placed on the apparatus.
- The unit should not be exposed to direct sunlight, very high or low temperature, moisture, vibrations or placed in dusty environment.
- Use a clean soft cloth moistened with lukewarm water to clean the appliance. Never use chemical cleaners that could damage the finish of the unit.
- Do not subject the product to extreme force, shock or fluctuations in temperature or humidity.
- For indoor use only.

PRODUCT DESCRIPTION

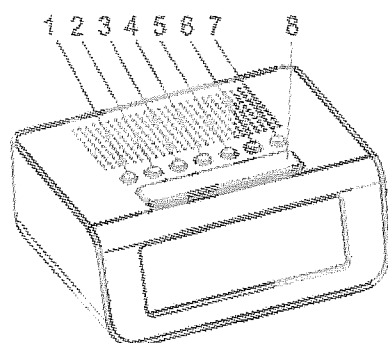


Fig. 1 : Front view

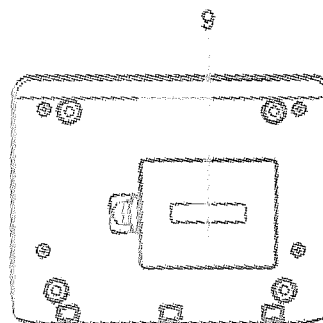


Fig. 2 : Back view




No.	Description	No.	Description
1	DOWN key	6	VOL+ key
2	UP key	7	RADIO ON/OFF
3	ALARM key	8	SNOOZE.LIGHT button
4	SET key	9	Battery compartment
5	VOL- key		

BATTERY INSTALLATION

Purchase three AA batteries. After removing the battery compartment cover on the bottom of the appliance, insert the batteries, making sure the positive (+) and negative (-) terminals are correctly positioned. Replace the battery compartment cover and turn the appliance the correct way up.

NOTE: Change the batteries when the screen display becomes dim.

AUTOMATIC TIME SETTING

After batteries installation, the appliance will automatically receive RCC (DCF) signal. The RCC icon  will be flashing. When the signal reception is weak, there is only the tower icon  appears on the screen; when the signal reception is successful, the complete RCC icon  appears on the screen. Then the appliance exits the RCC receiving and the correct time will be set automatically.

The appliance will automatically switch to RCC mode in 3:00 AM every night. If fail to receive any signal, the appliance will switch to RCC mode in the next hour. It will stop auto receiving if failed over 3 times and will not start receiving until the next day at 3:00 AM. If received successful at 3:00 AM, it will not receive at 4:00 AM and 5:00 AM.

Signal is always good in nighttime but not in daytime. If your product can't get signal in daytime, just leave it nearby a window where signal is strong overnight to get radio signal.


MANUAL TIME SETTING

In normal clock mode








- Press and hold "SET" key for 2 seconds to enter Time setting mode, the digits flash.
- Press "UP" or "DOWN" key to adjust the value.
- Press "SET" key to confirm and continue.
- The setting sequence is: Time zone → Hour → Minute → Year → Date/Month and Month/Date format selection → Month → Date → 7 language weekday display selection → Exit.
- Press "SET" key again to confirm and exit.

ALARM AND SNOOZE SETTING

In alarm mode

- Press and hold "ALARM" key for 2 seconds to enter Alarm 1 setting mode, the  icon flash.
- Press "UP" or "DOWN" key to adjust the value.
- Press "ALARM" key to confirm and continue.
- The setting sequence is: Alarm 1 Hour → Alarm 1 Minute → Alarm 1 BIBI ring or RADIO alarm selection → Alarm 2 Hour → Alarm 2 Minute → Alarm 2 BIBI ring or RADIO alarm selection.
- Press "ALARM" key again to confirm and exit.

NOTE:


- In normal alarm mode, press "ALARM" key to activate "Alarm 1" ( icon appears on the screen); press "ALARM" key again to deactivate "Alarm 1" ( icon disappears from the screen) and activate "Alarm 2" ( icon appears on the screen); press "ALARM" key still once to activate both "Alarm 1" and "Alarm 2" ( and  icon appear on the screen); press "ALARM" key once again to deactivate both "Alarm 1" and "Alarm 2" ( and  icon disappear from the screen).
- When the alarm is ringing, press any key to turn off or you may press "SNOOZE.LIGHT" button to activate SNOOZE function (z^z icon appears and flashes on the screen), the ring will repeat after 5 minutes. You may repeat this operation by

pressing the "SNOOZE.LIGHT" button again in 5 minutes or press any other key to stop ringing.

- When the "radio alarm function" is selected, the alarming channel would be the last channel before the radio is turned off.
- The alarming sound automatically increases one level on every 10 seconds.

SLEEP FUNCTION

In FM radio mode, press and hold "SNOOZE.LIGHT" button for 2 seconds to enter into sleep time setting mode.

- Press "SNOOZE.LIGHT" button to choose sleep time.
- The setting sequence is: 15 minutes → 30 minutes → 45 minutes → 60 minutes → turn off.
- When the sleep function is on, the indicator  appears on the screen. Press and hold "SNOOZE.LIGHT" button, the remaining sleep time will display on the screen. Press "SNOOZE.LIGHT" button to reset the sleep time if you desire.
- When the set time is up, the radio FM will stop and return to normal time mode automatically.

FM RADIO SETTING

In normal clock mode, press and hold "RADIO ON/OFF" button for 2 seconds to enter FM radio mode (FM Radio icon appears on the screen).

AUTOMATICAL SETTING

In FM radio mode

- Press and hold "UP" or "DOWN" key for 2 seconds to search frequency automatically.
- Press "VOL-" or "VOL+" to adjust volume.
- When a signal is find, it will stop searching and broadcast.
- Press and hold "SET" key for 2 seconds to Search channel automatically. When a signal is found, it will stop searching and flashing then save the channel automatically. It will at most achieve 8 channels storage.
- When finish searching, press "ALARM" key to choose the storing channel to broadcast. Which channel is broadcast, the line under the channel number will be flashing.

MEMO 1 2 3 4 5 6 7 8

- Press and hold "RADIO ON/OFF" button for 2 seconds to exit FM radio mode (FM Radio icon disappears from the screen) and return to normal clock mode.

MANUAL SETTING

In FM radio mode

- Press "UP" or "DOWN" key to adjust frequency manually.
- Press "VOL-" or "VOL+" to adjust volume.
- When a signal is find, it will stop searching and broadcast.
- Press "SET" key to save it into memo, the line under the saved channel will be flashing.

NOTE:

If you hear some noise or sound distorted on FM, you should extend the black antenna wire.

REMARK

- In setting mode, the device comes back to normal clock mode automatically if there is no operating input within several seconds.
- In setting mode, press and hold "UP" or "DOWN" key for rapid adjusting.

BACK LIGHT

Press "SNOOZE.LIGHT" button to switch on backlight, it will last for 5 seconds.

12/24 HOUR DISPLAY

In normal clock mode, press "UP" key to choose between 12 and 24 hour display format.

7 LANGUAGES WEEKDAY DISPLAY

Language Day	German (GER)	French (FRE)	Italian (ITA)	Dutch (DUT)	Spanish (SPA)	Denmark (DAN)	English (ENG)
SUNDAY	SON	DIM	DOM	ZON	DOM	SON	SUN
MONDAY	MON	LUN	LUN	MAA	LUN	MAN	MON
TUESDAY	DIE	MAR	MAR	DIN	MAR	TIR	TUE
WEDNESDAY	MIT	MER	MER	WOE	MIE	ONS	WED
THURSDAY	DON	JEU	GIO	DON	JUE	TOR	THU
FRIDAY	FRE	VEN	VEN	VRI	VIE	FRE	FRI
SATURDAY	SAM	SAM	SAB	ZAT	SAB	LOR	SAT

SPECIFICATIONS

- Power: 4.5V --- 3XAA batteries (not supplied)
- Frequency range: 87.5 ~ 108 MHz (FM)

WARNING ON BATTERIES

- Never mix alkaline, standard (carbon-zinc) and rechargeable (nickel hydride).
- Don't mix new and used batteries.
- Don't attempt to recharge non rechargeable batteries.
- Remove rechargeable batteries from the device (if possible) before charging them.
- Rechargeable batteries must always be recharged under adult supervision.
- Remove used batteries.
- Never short the power supply terminals.
- Always use the recommended or equivalent battery types.
- Always pay attention to battery polarity.



WARNING: You should not dispose of this device with your household waste. A selective collection system for this type of product is implemented by your local authorities. Please contact your local authorities to find out how and where collection takes place. These restrictions apply because electrical and electronic devices contain dangerous substances that have harmful effects on the environment or on human health and must be recycled.

This symbol indicates that electrical and electronic devices are collected selectively. The symbol shows a waste container crossed out with an X symbol.

BENUTZERHANDBUCH

WARNUNG:

Um die Gefahr von Feuer oder Stromschlag zu vermeiden, darf dieses Gerät nicht Regen oder Feuchtigkeit ausgesetzt werden.

ACHTUNG: Bewahren Sie dieses Handbuch für die Zukunft auf.

WICHTIGE INFORMATIONEN ZUR SICHERHEIT

- Keine offenen Flammen wie z.B. brennende Kerzen dürfen auf das Gerät gestellt werden.
- Es darf nicht tropfenden oder besprengenden Gegenständen und mit Flüssigkeiten wie gefüllten Gegenständen wie Vasen ausgesetzt werden, die auf das Gerät gestellt werden.
- Das Gerät darf nicht direkter Sonneneinstrahlung, sehr hohen oder niedrigen Temperaturen, Feuchtigkeit, Erschütterungen ausgesetzt oder in staubiger Umgebung aufgestellt werden.
- Verwenden Sie ein sauberes, weiches mit lauwarmem Wasser befeuchtetes Tuch, um das Gerät zu reinigen. Verwenden Sie niemals chemische Reinigungsmittel, die die Oberfläche des Gerätes beschädigen könnten.
- Setzen Sie das Gerät keinen extremen Belastungen, Erschütterungen oder Temperaturschwankungen oder Feuchtigkeit aus.
- Nur für den Innenbereich.

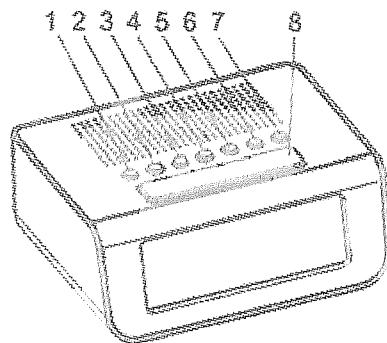
PRODUKTBESCHREIBUNG

Abb. 1 : Vordernsicht

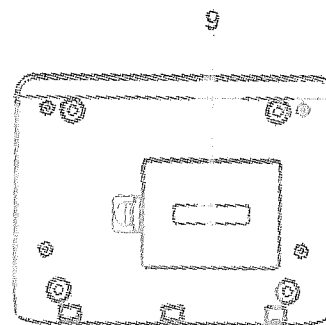


Abb. 2 : Rückansicht

Nr.	Beschreibung	Nr.	Beschreibung
1	AB-Taste	6	VOL +-Taste
2	AUF-Taste	7	RADIO AN / AUS
3	WECKER-Taste	8	SCHLAFMODUS- Taste
4	SET	9	Batteriefach
5	VOL		




BATTERIE-INSTALLATION

Kaufen Sie drei AA-Batterien. Nach dem Entfernen des Batteriefachdeckels auf der Unterseite des Gerätes legen Sie die Batterien so ein, dass die positiven (+) und negativen (-)

Anschlüsse korrekt positioniert sind. Setzen Sie die Batterieabdeckung wieder ein und schalten Sie das Gerät zur Probe ein.

HINWEIS: Wechseln Sie die Batterien, wenn der Bildschirm dunkel wird.

AUTOMATISCHE ZEITEINSTELLUNG

Nach Batterieninstallation wird das Gerät automatisch das RCC (DCF)-Signal empfangen. Das RCC-Symbol  blinkt. Wenn der Signalempfang schwach ist, wird nur noch das Turm-Symbol  auf dem Bildschirm erscheinen, wenn der Signalempfang erfolgreich ist, wird das komplette RCC-Symbol  auf dem Bildschirm erscheinen. Dann verlässt das Gerät den RCC-Empfang und die korrekte Zeit wird automatisch eingestellt.

Das Gerät wird jede Nacht um 3.00 Uhr automatisch in den RCC-Modus wechseln. Wenn es kein Signal empfangen kann, wird das Gerät in der nächsten Stunde in den RCC-Modus wechseln. Es wird den Auto-Empfang stoppen, wenn es mehr als 3-mal scheitert und wird den Empfang bis zum nächsten Tag um 3.00 Uhr stoppen. Wenn es um 3.00 Uhr erfolgreich empfängt, wird um 4.00 Uhr und 5.00 Uhr kein Signal empfangen.

Das Signal ist immer in der Nacht vorhanden, aber tagsüber nicht gut. Wenn Ihr Produkt tagsüber kein Signal bekommt, lassen Sie es einfach in der Nähe eines Fensters, wo das Signal über Nacht als Funksignal stark zu bekommen ist.


MANUELLE UHRZEITEINSTELLUNG

Im normalen Uhrzeitmodus








- Drücken und halten Sie die "SET"-Taste für 2 Sekunden, um in den Zeiteinstellungsmodus zu gelangen, die Anzeige blinkt.
- Drücken Sie die "UP(AUFWÄRTS-)(AUFWÄRTS-)" oder "DOWN(ABWÄRTS-)(ABWÄRTS-)"-Taste, um den Wert einzustellen.
- Drücken Sie die "SET"-Taste, um zu bestätigen und fortzufahren.
- Die Reihenfolge der Einstellungen lautet: Zeitzone → Stunden → Minuten → Jahr → Datum/Monat und Monat/Datum Formatauswahl → Monat → Datum → Wochentagsanzeige in Auswahl von 7 Sprachen → Beenden.
- Drücken Sie die "SET"-Taste zum Bestätigen und Beenden.

WECK- UND SCHLUMMEREINSTELLUNG

Im Weckmodus


- Drücken und halten Sie die "ALARM (WECKEN) (WECK-)"-Taste für 2 Sekunden, um in den Einstellungsmodus ALARM (WECKEN) 1 (Wecken 1) zu gelangen, das Symbol  blinkt.
- Drücken Sie die "UP(AUFWÄRTS-)" oder "DOWN(ABWÄRTS-)"-Taste, um den Wert einzustellen.
- Drücken Sie die "ALARM (WECKEN)"-Taste, um zu bestätigen und fortzufahren.
- Die Reihenfolge der Einstellungen ist: ALARM (WECKEN) 1 Stunde → ALARM (WECKEN) 1 Minute → ALARM (WECKEN) 1 BIBI Klingeln oder RADIO ALARM (WECKEN) Auswahl → ALARM (WECKEN) 2 Stunden → ALARM (WECKEN) 2 Minuten → ALARM (WECKEN) 2 BIBI Klingeln oder RADIO ALARM (WECKEN) Auswahl.
- Drücken Sie die "ALARM (WECKEN)"-Taste, um zu bestätigen und zu beenden.

HINWEIS:

- Im normalen ALARM (Wecken)-Modus drücken Sie "ALARM (Wecken)", um "ALARM (Wecken) 1" zu aktivieren (das -Symbol erscheint auf dem Bildschirm), drücken Sie die "ALARM (Wecken) "-Taste nochmals zum Deaktivieren von "ALARM (Wecken) 1, (das -Symbol erscheint nicht mehr auf dem Bildschirm) und aktivieren Sie "ALARM (Wecken) 2", (das -Symbol erscheint auf dem Bildschirm) , drücken Sie die "ALARM (Wecken) Taste noch einmal, um zusammen „ALARM (Wecken) 1" und "ALARM (Wecken) 2" zu aktivieren, (das Symbol  und  wird auf dem Bildschirm angezeigt), drücken Sie die Taste "ALARM (Wecken)1 und ALARM (Wecken) 2 "-Taste noch einmal, um sowohl "ALARM (Wecken)1 und ALARM (Wecken) 2" zu deaktivieren (das Symbol  und  verschwindet vom Bildschirm) .
- Wenn der ALARM (Wecken) klingelt, drücken Sie eine beliebige Taste zum Deaktivieren, oder Sie können die " SNOOZE.LIGHT (LEICHTER SCHLUMMER)"-Taste drücken, um die SNOOZE (Schlummer)-Funktion zu aktivieren (das z^z Symbol erscheint und blinkt auf dem Bildschirm), das Klingeln wird nach 5 Minuten wiederholt. Sie können diesen Vorgang durch Drücken der Taste "SNOOZE.LIGHT (LEICHTER SCHLUMMER)" erneut nach 5 Minuten wiederholen, oder drücken Sie eine andere Taste, um das Klingeln zu stoppen.
- Wenn die "Radio ALARM (Wecken)-Funktion" gewählt wird, ist der ALARM (Wecken) Kanal der letzte Kanal, bevor das Radio ausgeschaltet wird.
- Der ALARM (Wecken)-Ton erhöht sich automatisch eine Stufe nach jeweils 10 Sekunden.

SCHLAFFUNKTION

Im UKW-Radio-Modus drücken und halten Sie die Taste "SNOOZE.LIGHT (LEICHTER SCHLUMMER)" für 2 Sekunden, um in den Ruhezeiteinstellungsmodus zu gelangen.

- Drücken Sie die Taste "SNOOZE.LIGHT (LEICHTER SCHLUMMER)" zur Wahl der Schlafzeit.
- Die Reihenfolge der Einstellungen ist: nach 15 Minuten → 30 Minuten → 45 Minuten → 60 Minuten ausschalten.
- Wenn die Schlaffunktion aktiviert ist, erscheint die Anzeige  auf dem Bildschirm. Drücken und halten Sie die Taste "SNOOZE.LIGHT (LEICHTER SCHLUMMER)", die verbleibende Zeit wird auf dem Bildschirm angezeigt. Drücken Sie die Taste "SNOOZE.LIGHT (LEICHTER SCHLUMMER)", um die Schlafzeit zurückzusetzen, wenn Sie es wünschen.
- Wenn die eingestellte Zeit abgelaufen ist, wird das UKW-Radio beendet und der normale Zeitmodus eingestellt.

UKW RADIO EINSTELLUNG

Im Normaluhrzeitmodus drücken und halten Sie die Taste "RADIO ON / OFF" für 2 Sekunden, um in den UKW-Radiomodus zu gelangen (das FM-Radio-Symbol erscheint auf dem Bildschirm).

AUTOMATISCHE EINSTELLUNG

Im UKW-Modus

- Drücken und halten Sie die "UP (Aufwärts-)" oder "DOWN (Abwärts-)"-Taste für 2 Sekunden gedrückt, um automatisch nach der Frequenz zu suchen.
- Drücken Sie "VOL-" oder "VOL +", um die Lautstärke einzustellen.
- Wenn ein Signal gefunden wird, wird die Suche beendet und der Empfang beginnt.
- Drücken und halten Sie die "SET"-Taste für 2 Sekunden gedrückt, um automatisch nach einem Kanal zu suchen. Wenn ein Signal gefunden wird, wird die Suche aufhören, und der blinkende Kanal wird automatisch gespeichert. Es wird zumeist eine Speicherung von 8 Kanälen erreicht.
- Beim Abschluss der Suche drücken Sie die "ALARM (Wecken)"-Taste, um den gespeicherten Kanal zu übertragen. Welcher Kanal ausgestrahlt wird, wird in der blinkenden Linie unter der Kanalnummer angezeigt.



- Drücken und halten Sie Taste "RADIO ON / OFF" für 2 Sekunden, um den UKW-Radio-Modus* zu verlassen (das FM-Radio-Symbol verschwindet vom Bildschirm) und zum Normaluhrzeitmodus zurückzukehren.

MANUELLE EINSTELLUNG

Im UKW-Modus

- Drücken Sie "UP (Aufwärts-)" oder "DOWN (Abwärts-)"-Taste, um Frequenz manuell einzustellen.
- Drücken Sie "VOL-" oder "VOL +" um die Lautstärke einzustellen.
- Wenn Sie ein Signal finden, wird die Suche gestoppt und der Empfang beginnt.
- Drücken Sie die "SET"-Taste, um den Kanal in Speicher zu speichern, die Linie unter dem gespeicherten Sender blinkt.

HINWEIS:

Wenn Sie Störgeräusche hören oder der Sound auf UKW verzerrt ist, sollten Sie das schwarze Antennenkabel verlängern.

ANMERKUNG

- Im Einstellungsmodus kommt das Gerät wieder automatisch in den Normalmodus zurück, wenn kein Betriebseingang innerhalb weniger Sekunden erfolgt.
- Im Einstellungsmodus drücken und halten Sie die "UP (Aufwärts-)" oder "DOWN (Abwärts-)"-Taste zum schnellen Einrichten.

HINTERGRUNDBELEUCHTUNG

Drücken Sie die Taste "SNOOZE.LIGHT (LEICHTER SCHLUMMER)" um die Hintergrundbeleuchtung einzuschalten, sie wird für 5 Sekunden andauern.

12/24 STUNDEN-ANZEIGE

Im Normaluhrzeitmodus drücken Sie die "UP (Aufwärts-)"-Taste, um zwischen dem 12 und 24 Stunden-Format zu wählen.

7 SPRACHEN WOCHENTAG-ANZEIGE

Sprache Tag	Deutsch (GER)	Französisch h (FRE)	Italienisch (ITA)	Nieder ländisch (DUT)	Spanisch (SPA)	Dänisch (DAN)	Englisch (ENG)
----------------	------------------	------------------------	----------------------	-----------------------------	-------------------	------------------	-------------------

SONNTAG	SON	DIM	DOM	ZON	DOM	SON	SUN
MONTAG	MON	LUN	LUN	MAA	LUN	MAN	MON
DIENSTAG	DIE	MAR	MAR	DIN	MAR	TIR	TUE
MITTWOCH	MIT	MER	MER	WOE	MIE	ONS	WED
DONNERSTAG	DON	JEU	GIO	DON	JUE	TOR	THU
FREITAG	FRE	VEN	VEN	VRI	VIE	FRE	FRI
SAMSTAG	SAM	SAM	SAB	ZAT	SAB	LOR	SAT

TECHNISCHE DATEN

- Leistung: 4,5 V = 3 x AA Batterien (nicht im Lieferumfang enthalten)
- Frequenzbereich: 87,5 ~ 108 MHz (FM)

VORKEHRUNGEN BEIM UMGANG MIT BATTERIEN

- Keine Alkali-Batterien, gewöhnliche Batterien (Zink-Kohle) und wiederaufladbare Batterien (z.B. NiMH-Akkus) vermischen.
- Keine neuen mit gebrauchten Batterien mischen.
- Nicht versuchen nicht wiederaufladbare Batterien aufzuladen.
- Wiederaufladbare Batterien (Akkus) vor dem Laden möglichst aus dem Gerät nehmen.
- Das Aufladen wiederaufladbarer Batterien muss immer unter Aufsicht eines Erwachsenen geschehen.
- Verbrauchte Batterien entfernen.
- Die Batteriepole nicht kurzschließen.
- Immer Batterien empfohlener oder gleichwertiger Art verwenden.
- Batterien richtig gepolt einlegen.



ACHTUNG: Dieses Gerät dürfen Sie nicht zusammen mit Ihrem Hausmüll entsorgen.

Für diese Art von Produkten wird von den Gemeinden ein Getrenntsammlsystem bereitgestellt. Erkundigen Sie sich bei Ihrer Gemeindeverwaltung, um Informationen über die Standorte der Sammelstellen zu erhalten. Elektro- oder Elektronikprodukte enthalten gefährliche Substanzen, die negative Auswirkungen auf die Umwelt oder die menschliche Gesundheit haben, und müssen daher recycelt werden.

Dieses Symbol gibt an, dass die Entsorgung der Elektro- und Elektronikgeräte über ein Getrenntsammlsystem erfolgt. Es stellt eine Mülltonne mit Rädern dar, die durch ein Kreuz durchgestrichen ist.

Vermarktung durch EUROTUPS VERSAND GMBH D-40764 LANGENFELD DEUTSCHLAND

Hergestellt in der VRC

GEBRUIKERS HANDLEIDING

WAARSCHUWING:

Om het risico op brand of elektrische schok te vermijden, stel het apparaat niet bloot aan regen op vocht.

LET OP: Bewaar deze handleiding voor toekomstig gebruik.

BELANGRIJKE VEILIGHEID INSTRUCTIES

- Geen open vlam bronnen, zoals brandende kaarsen, moeten op het apparaat geplaatst worden.
- Het moet niet worden blootgesteld aan druppelen of spetteren en dat op objecten gevuld met vloeistoffen, zoals vazen moeten niet worden geplaatst op het apparaat.
- Het apparaat moet niet worden blootgesteld aan direct zonlicht, zeer hoge of lage temperaturen, vocht, vibraties of worden geplaatst in een stoffige omgeving.
- Gebruik één schone zachte vochtige doek met handwarm water om het apparaat te reinigen. Gebruik nooit chemische reinigingsmiddelen die de afwerking van het apparaat kunnen beschadigen
- Stel het apparaat niet bloot aan extreme krachten, schokken of wisselingen van temperatuur of vochtigheid.
- Alleen voor gebruik binnenshuis

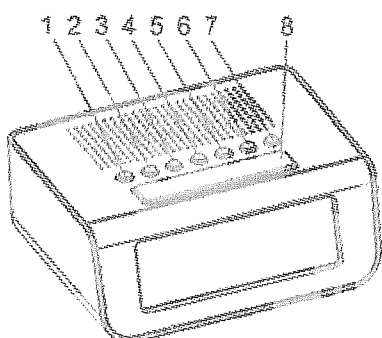
PRODUCT BESCHRIJVING

Fig. 1 Vooraanzicht

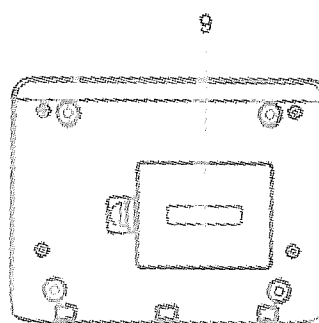


Fig. 2 Achteraanzicht




Nr.	Beschrijving	Nr.	Beschrijving
1	NAAR BENEDEN knop	6	VOL+ knop
2	NAAR BOVEN knop	7	RADIO AAN?UIT
3	ALARM knop	8	DIMMEN LICHT knop
4	INSTELLING knop	9	Batterij compartiment
5	VOL- knop		

BATTERY INSTALLATION

Koop drie AA batterijen. Na het verwijderen van het batterijcompartiment deksel aan de onderkant van het apparaat, plaats de batterijen, overtuig u ervan dat de positieve (+) en negatieve (-) uiteinden correct geplaatst zijn. Herplaats het batterijcompartiment deksel en zet het apparaat op de correcte manier neer.

OPMERKING: Vervang de batterijen wanneer de schermweergave minder wordt.

AUTOMATISCHE TIJD INSTELLING

Na installatie van de batterijen, zal het apparaat automatisch RCC (DCF) signalen ontvangen. Het RCC icoon  zal knipperen. Wanneer de signaalontvangst zwak is, zal alleen het toren icoon  *verschijnen op het scherm; wanneer de signaalontvangst succesvol is, zal het complete RCC icoon  verschijnen op het scherm. Dan zal het apparaat de RCC ontvangst verlaten en de juiste tijd zal automatisch ingesteld worden.*

Het apparaat zal automatisch overschakelen naar RCC mode om 3:00 AM iedere nacht. Wanneer het valt in het ontvangen van het signaal, zal het apparaat overschakelen naar RCC mode in het volgende uur. Het zal stoppen met automatisch ontvangen wanneer het meer dan drie keer faalt en zal niet starten met ontvangen tot de volgende dag om 3:00 AM. Wanneer succesvol ontvangen om 3:00 AM, zal het niet ontvangen op 4:00 AM en 5:00 AM.

Signaal is altijd goed tijdens de nacht maar niet tijdens de dag. Wanneer uw product geen signaal krijgt in de dag, laat het achter in de buurt van een raam waar het signaal sterk is tijdens de nacht om een radiosignaal te krijgen.


HANDMATIGE TIJD INSTELLING

In normale klok mode




- Druk en hou vast de "SET" knop gedurende 2 seconden om naar de tijd instelling mode te gaan, de cijfer knipperen.
- Druk op de "UP" of "DOWN" knop om de waarde in te stellen.
- Druk op de "SET" knop om te bevestigen en verder te gaan.
- De instelling volgorde is: Tijdzone → Uur → Minuut → Jaar → Datum/Maand en Maand/Datum formaat keuze → Maand → Datum → 7 talen wekdagen weergave keuze → Verlaten.
- Druk nogmaals op de "SET" knop om te bevestigen en verder te gaan.

ALARM EN SLAAP INSTELLING

In alarm mode

- Druk en hou vast de "ALARM" knop gedurende 2 seconden om naar de alarm 1 instelling mode te gaan, het  icoon knippert.
- Druk op de "UP" of "DOWN" knop om de waarde in te stellen.
- Druk op de "ALARM" knop om te bevestigen en verder te gaan.
- De instelling volgorde is: Alarm 1 uur → Alarm 1 minuut → Alarm 1 BIBI beltoon of RADIO alarm keuze → Alarm 2 uur → Alarm 2 minuut → Alarm 2 BIBI beltoon of RADIO alarm keuze.
- Druk nogmaals op de "SET" knop om te bevestigen en verder te gaan.

OPMERKING:

- In normale alarm mode, druk op "ALARM" knop om te activeren "Alarm 1" ( icoon verschijnt op het scherm); druk op "ALARM" knop nogmaals om te deactiveren "Alarm 1" ( icoon verdwijnt van het scherm) en activeer "Alarm 2" ( icoon verschijnt op het scherm); druk op "ALARM" knop eenmaal om beide te

activeren "Alarm 1" en "Alarm 2" (🔔 en 🔔 icoon verschijnt op het scherm); druk op "ALARM" knop nogmaals eenmaal om beide te deactiveren "Alarm 1" en "Alarm 2" (🔔 en 🔔 icoon verdwijnt van het scherm).

- Wanneer het alarm overgaat, druk op elke toets om het uit te zetten of u kunt drukken op de "SNOOZE LIGHT" toets om de SLAAP functie te activeren (zicoon verschijnt en knippert op het scherm), de alarmtoon zal na 5 minuten herhaald worden. U kunt deze bewerking herhalen door nogmaals op de "SNOOZE LIGHT" knop te drukken binnen 5 minuten of op elke andere toets om de alarmtoon te stoppen.
- Wanneer de "radio alarmfunctie" is gekozen, zal het alarmerende kanaal het laatste kanaal zijn voordat de radio uitgezet wordt.
- Het alarmsignaal wordt automatisch een waarde verhoogd elke 10 seconden.

SLAAP FUNCTIE

In FM radio mode, druk en hou vast de "SNOOZE LIGHT" knop gedurende 2 seconden om naar de slaaptijd instelling mode te gaan

- Druk op de "SNOOZE LIGHT" knop om de slaaptijd te kiezen.
- De instelling volgorde is: 15 minuten → 30 minuten → 45 minuten → 60 minuten → uitzetten.
- Wanneer de slaapfunctie aanstaat, verschijnt de indicator 📴 op het scherm. Druk en hou vast de "SNOOZE LIGHT" knop, de overgebleven slaaptijd zal worden weergegeven op het scherm. Druk op de "SNOOZE LIGHT" knop om de slaaptijd opnieuw in te stellen zoals u wenst.
- Wanneer de ingestelde tijd voorbij is, zal de radio FM stoppen en automatisch naar de normale tijd mode terugkeren.

FM RADIO INSTELLING

In normale klok mode, druk en hou vast de "RADIO AAN/UIT" knop gedurende 2 seconden om naar de FM radio mode te gaan (F en radio icoon verschijnt op het scherm).

AUTOMATISCHE INSTELLING

In FM radio mode

- Druk en hou vast de "UP" of "DOWN" toets gedurende 2 seconden om automatisch naar frequenties te zoeken.
- Druk op "VOL-" of "VOL +" om het volume te regelen.
- Wanneer een signaal gevonden is, zal het stoppen met zoeken en uitzenden.
- Druk en hou vast de "SET" toets gedurende 2 seconden om automatisch naar kanalen te zoeken. Wanneer een signaal gevonden is, zal het stoppen met zoeken en knipperen en dan automatisch het kanaal opslaan. Het kan tot maximaal 8 kanalen opslaan.
- Wanneer gereed met zoeken, druk op de "ALARM" knop om het opgeslagen kanaal voor uitzending te kiezen. Welk kanaal wordt uitgezonden, wordt weergegeven door een knipperende lijn onder het kanaal nummer.

MEMO 1 2 3 4 5 6 7 8

- Druk en hou vast de "RADIO AAN/UIT" knop gedurende 2 seconden om de FM radio mode te verlaten (FM radio icoon verdwijnt van het scherm) en terug te gaan naar normale klok mode.

HANDMATIGE INSTELLING

In FM radio mode

- Druk op de "UP" of "DOWN" knop om de frequentie handmatig in te stellen.
- Druk op "VOL-" of "VOL +" om het volume te regelen.
- Wanneer het signaal gevonden is, zal het stoppen met zoeken en uitzenden.
- Druk op de "SET" knop om het in een memo op te slaan, de lijn onder het opgeslagen kanaal zal knipperen.

OPMERKING:

Wanneer u enig of gestoord geluid hoort op de FM, moet u de zwarte antenne draad verlengen.

AANTEKENING

- In instelling mode, keert het apparaat automatisch terug naar normale klok mode als er geen bewerking invoer is binnen enkele seconden.
- In instelling mode, druk op en hou vast de "UP" of "DOWN" knop voor snel bijstellen.

ACHTERGROND VERLICHTING

Druk op de "SNOOZE LIGHT" knop om te schakelen naar achtergrond verlichting, dit zal ongeveer 5 seconden duren.

12/24 UREN WEERGAVE

In normale klok mode, druk op de "UP" knop om te kiezen tussen 12 of 24 uren weergave formaat.

7 TALEN WEEKDAGEN WEERGAVE

Taal Dag	Duits (GER)	Frans (FRE)	Italiaans (ITA)	Nederlan ds	Spaans (SPA)	Deens (DAN)	Engels (ENG)
ZONDAG	SON	DIM	DOM	ZON	DOM	SON	SUN
MAANDAG	MON	LUN	LUN	MAA	LUN	MAN	MON
DINSDAG	DIE	MAR	MAR	DIN	MAR	TIR	TUE
WOENSDAG	MIT	MER	MER	WOE	MIE	ONS	WED
DONDERDA	DON	JEU	GIO	DON	JUE	TOR	THU
VRIJDAG	FRE	VEN	VEN	VRI	VIE	FRE	FRI
ZATERDAG	SAM	SAM	SAB	ZAT	SAB	LOR	SAT

SPECIFICATIES

- Vermogen: 4.5V \equiv 3XAA batterijen (niet megeleverd)
- Frequentie bereik: 87.5 ~ 108 MHz (FM)

WAARSCHUWING BATREFFENDE DE BATTERIJEN

- Combineer geen alkaline batterijen met gewone batterijen (koolstofzink) of oplaadbare batterijen (nikkel hydride).

- Combineer geen nieuwe met gebruikte batterijen.
- Probeer geen batterijen op te laden die niet oplaadbaar zijn.
- Haal indien mogelijk oplaadbare batterijen uit het apparaat alvorens ze op te laden.
- Oplaadbare batterijen moeten altijd worden opgeladen onder toezicht van een volwassene.
- Verwijder de lege batterijen.
- Zorg er voor dat er geen kortsluiting ontstaat bij voedingspunten.
- Gebruik altijd de aanbevolen batterijen of batterijen van een overeenkomend type.
- Respecteer de polariteit van de batterijen.



LET OP: U mag dit apparaat niet wegdoen met uw huishoudafval. Uw gemeente heeft een speciaal inzamelsysteem opgezet voor dit soort producten. Vraag op uw gemeentehuis waar zich de speciaal hiervoor bestemde containers bevinden. Elektrische en elektronische producten bevatten namelijk bestanddelen en stoffen die gevaarlijk kunnen zijn voor het milieu of voor de volksgezondheid en moeten worden gerecycleerd.

Dit pictogram geeft aan dat de elektrische en elektronische apparatuur speciaal moeten worden ingezameld. Het pictogram bestaat uit een doorgekruiste container op wielen.

Op de markt gebracht door EUROTOPS VERSAND GMBH D-40764 LANGENFELD
DEUTSCHLAND

Gemaakt in de VRC