

23 949

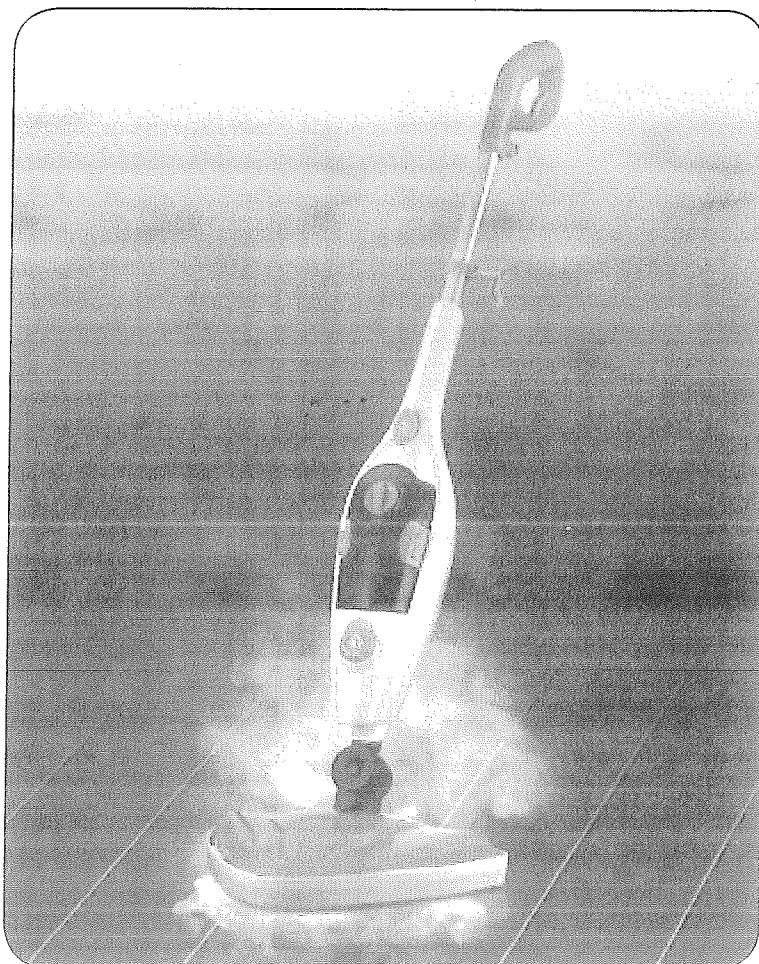

Gebrauchsanleitung

ab Seite 3

DE

Instruction manual

starting on page 16

GB

Mode d'emploi

à partir de la page 30

FR

Handleiding

vanaf pagina 44

NL

Sommaire

| | |
|---|----|
| Signification des symboles contenus dans ce mode d'emploi | 31 |
| Consignes de sécurité | 31 |
| Utilisation adéquate | 31 |
| Risques de blessure | 32 |
| Risque d'électrocution et d'incendie | 32 |
| Précaution en cas de dommages matériels et sur l'appareil | 33 |
| Dispositions de la garantie | 34 |
| Contenu de la livraison | 34 |
| Vue générale de l'appareil | 35 |
| Fonctions de l'appareil (fonctions des buses) | 35 |
| Avant la première utilisation | 36 |
| Assembler l'appareil | 36 |
| Placer/retirer le pied de nettoyage | 37 |
| Placer/retirer les buses | 37 |
| Placer le chiffon de sol et le patin à moquettes | 37 |
| Remplir le réservoir d'eau | 38 |
| Utilisation | 38 |
| Nettoyer le sol | 39 |
| Utilisation comme appareil de vapeur à main | 40 |
| Après l'utilisation | 40 |
| Nettoyage et entretien | 41 |
| Rangement | 41 |
| Suppression des défauts | 42 |
| Données techniques | 42 |
| Élimination | 43 |

Chère cliente, cher client,

le grand nombre d'accessoires fait de ce balai à vapeur un véritable ustensile universel. Utilisez le balai à vapeur avec le manche et le pied triangulaire pour les sols lisses et les tapis ou comme appareil à main compact pour les secteurs difficilement accessibles.

Nous souhaitons que votre balai à vapeur vous donne entière satisfaction.

Si vous avez des questions, veuillez vous adresser au service après-vente sur notre site Internet :

www.service-shopping.de



Avant d'utiliser pour la première fois l'appareil, veuillez lire attentivement ce mode d'emploi et le conserver précieusement. Si vous cédez l'appareil à un tiers, veuillez également lui remettre ce mode d'emploi. Le fabricant et l'importateur déclinent toute responsabilité si les indications de ce mode d'emploi ne sont pas respectées !

Dans le cadre du développement permanent, nous nous réservons le droit de modifier à tout moment le produit, l'emballage ou les documents fournis.

Signification des symboles contenus dans ce mode d'emploi



Toutes les consignes de sécurité sont marquées de ce symbole. Veuillez lire attentivement et entièrement ces consignes et tenez-vous en aux consignes de sécurité pour éviter les dommages corporels et matériels.



Tous les conseils et recommandations sont caractérisés par ce symbole.

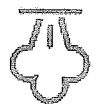

Cet appareil fonctionne avec de la vapeur.

Consignes de sécurité

Utilisation adéquate

- L'appareil est destiné à nettoyer des surfaces résistantes à la chaleur. Il convient aussi au nettoyage de sols stratifiés si vous suivez les consignes suivantes :
 - Le stratifié devra être posé correctement et ne présenter aucune faille ni fissure dans lesquelles l'humidité peut pénétrer.
 - Testez d'abord le balai à vapeur sur un endroit peu visible et contrôlez ensuite si le stratifié présente des ondulations ou si de l'humidité y a pénétré.
 - Si la surface ne présente aucune trace, l'appareil peut être utilisé pour le nettoyage de tout le sol stratifié.
- Informez-vous auprès d'un spécialiste pour savoir si vos revêtements de sol peuvent être nettoyés avec le balai à vapeur. Testez toujours le nettoyage sur un petit endroit.
- L'appareil n'est pas adapté au nettoyage de surfaces sensibles à la chaleur ou à l'humidité, comme par ex. les tapisseries, le velours, la soie, les surfaces en bois non vitrifiées et/ou cirées, le plastique souple, le cuir et le verre froid (au contact de températures extérieures inférieures à 0 °C)
- L'appareil n'est pas destiné à une utilisation en plein air.

- L'appareil est conçu pour un usage privé, pas pour une utilisation commerciale. Utilisez l'appareil uniquement comme ce qui est décrit dans la notice. Toute autre utilisation est considérée comme contraire aux dispositions.
- ATTENTION !** Toute utilisation non conforme de l'appareil peut causer des blessures, des brûlures et des électrocutions.



Risques de blessure

- ATTENTION** Risque d'asphyxie ! Gardez le matériel d'emballage loin des enfants et des animaux.
- L'appareil n'est pas destiné à être utilisé par des personnes (y compris des enfants) ayant des capacités physiques, sensorielles ou mentales restreintes ou ayant un manque d'expérience et/ou un manque de connaissance sauf si elles sont surveillées par une personne responsable de leur sécurité ou si elles ont reçu des instructions sur la manière d'utiliser l'appareil. Les enfants doivent être surveillés pour s'assurer qu'ils ne jouent pas avec l'appareil.
- ATTENTION** Risque d'ébouillement ! N'orientez jamais la vapeur directement contre des personnes, des animaux ou des plantes.
- ATTENTION** Risque d'ébouillement ! Ne touchez jamais le pied de nettoyage / la buse de l'appareil pendant le fonctionnement ! Respectez une distance de 30 cm au minimum. Portez des chaussures lorsque vous nettoyez des sols.
- N'ouvrez jamais le bouchon du réservoir d'eau pendant l'utilisation de l'appareil ! Avant d'utiliser l'appareil, veillez toujours à ce que le réservoir d'eau soit bien fermé.
- ATTENTION** Risque d'ébouillement ! Pendant l'utilisation, saisissez l'appareil uniquement par la poignée.
- ATTENTION** Risque de trébuchement ! Pendant l'utilisation de l'appareil, posez le câble toujours de telle manière que personne ne puisse s'y accrocher.
- ATTENTION** Risque d'ébouillement ! Le chiffon de sol / la buse peut être très brûlant pendant et immédiatement après son utilisation. Pour cette raison, attendez quelques minutes que le chiffon / la buse ait entièrement refroidi avant de le retirer.
- ATTENTION** Risque d'ébouillement ! Laissez toujours refroidir l'appareil et les accessoires entièrement avant de les nettoyer, de les démonter et/ou de les ranger.
- Rangez l'appareil de manière inaccessible pour les enfants et les animaux.



Risque d'électrocution et d'incendie

- Pour votre propre sécurité, vérifiez si l'appareil, le câble d'alimentation et la fiche présentent des dommages avant chaque mise en service. Utilisez l'appareil uniquement s'il fonctionne.
- N'essayez jamais de réparer vous-même un appareil électrique ou de remplacer des pièces. En cas de défaut, l'appareil ne doit plus être utilisé. Recherchez le service après-vente/spécialiste le plus proche ou contactez le service client en cas de dommages.
- En présence de dommages/dysfonctionnements, arrêtez immédiatement l'appareil.
- Branchez l'appareil uniquement à une prise électrique installée selon les règles en vigueur et comportant des contacts protégés. Après le branchement, la prise doit aussi être bien accessible. La tension du secteur doit correspondre aux données techniques de l'appareil. Utilisez uniquement des câbles de rallonge corrects dont les données techniques correspondent à celles de l'appareil.

- Posez le câble de telle manière à ce qu'il ne soit pas écrasé ni plié et qu'il n'entre pas en contact avec des surfaces brûlantes.
- N'utilisez pas l'appareil dans des pièces où se trouvent des poussières facilement inflammables ou des vapeurs toxiques et explosives.
- Ne plongez jamais l'appareil dans de l'eau ou d'autres liquides. Assurez-vous que l'appareil, le câble d'alimentation ou la fiche ne sont pas tombés dans l'eau ou ne peuvent pas devenir mouillés. Si l'appareil devait tomber dans l'eau, coupez immédiatement l'alimentation électrique.
- Ne touchez jamais l'appareil, le câble ou la fiche électrique avec les mains humides.
- La vapeur ne doit pas être orientée directement sur le câble d'alimentation ou des parties contenant des composants électriques (p.ex. chaînes stéréo, fenêtres, écrans, interrupteurs, lampes, appareils à micro-ondes etc.).
- Ne laissez jamais l'appareil sans surveillance lorsqu'il est branché au courant électrique.
- Coupez l'appareil et débranchez la prise électrique
 - lorsque vous n'utilisez pas l'appareil,
 - avant de retirer le chiffon de sol,
 - avant de placer/retirer une buse
 - avant de remplir/vider le réservoir d'eau,
 - lors d'un orage ou
 - avant de nettoyer/ranger l'appareil.
- Si vous souhaitez retirer la fiche de la prise électrique, ne tirez jamais par le câble mais toujours par la fiche.



Précaution en cas de dommages matériels et sur l'appareil

- Avant chaque usage, vérifiez si le chiffon de sol est usé. Le chiffon ne doit pas être utilisé s'il est visiblement usé ou endommagé. Votre revêtement de sol pourrait être endommagé.
- N'utilisez l'appareil que s'il fonctionne et s'il est entièrement assemblé et si, pour le nettoyage du sol, le chiffon de sol est en place.
- Utilisez uniquement les accessoires compris dans la livraison ou recommandé par le fabricant.
- Travaillez toujours avec suffisamment d'éclairage.
- Dans les ouvertures/les buses, n'introduisez aucun objet et veillez à ce qu'elles ne soient pas bouchés.
- Ne versez jamais de détergent ou d'additif dans l'appareil. Ceci pourrait détruire l'appareil et ne plus garantir la sécurité de travail.
- N'orientez jamais la vapeur plus de 10 secondes sur un endroit. Sinon, ceci pourrait endommager la surface.
- La chaleur et la vapeur peuvent enlever la cire des meubles qui sont traités de cette manière.
- Ne faites pas déborder le réservoir d'eau. Pour le remplissage, utilisez de l'eau distillée ou de l'eau du robinet. Les autres liquides peuvent endommager l'appareil.
- Ne faites jamais fonctionner l'appareil sans eau.
- Ne laissez pas tomber l'appareil et ne l'exposez pas à de forts chocs.

- N'exposez pas l'appareil à des températures extrêmes, à de fortes variations de température, au rayonnement direct du soleil ou à l'humidité.
- Videz le réservoir d'eau entièrement avant de ranger l'appareil.
- Rangez l'appareil dans un endroit sec, propre et frais.

Dispositions de la garantie

Sont exclus de la garantie tous les défauts causés par une manipulation non appropriée, un dommage, un entartrage ou des tentatives de réparation. Cela vaut également pour l'usure normale des différents éléments.

Contenu de la livraison

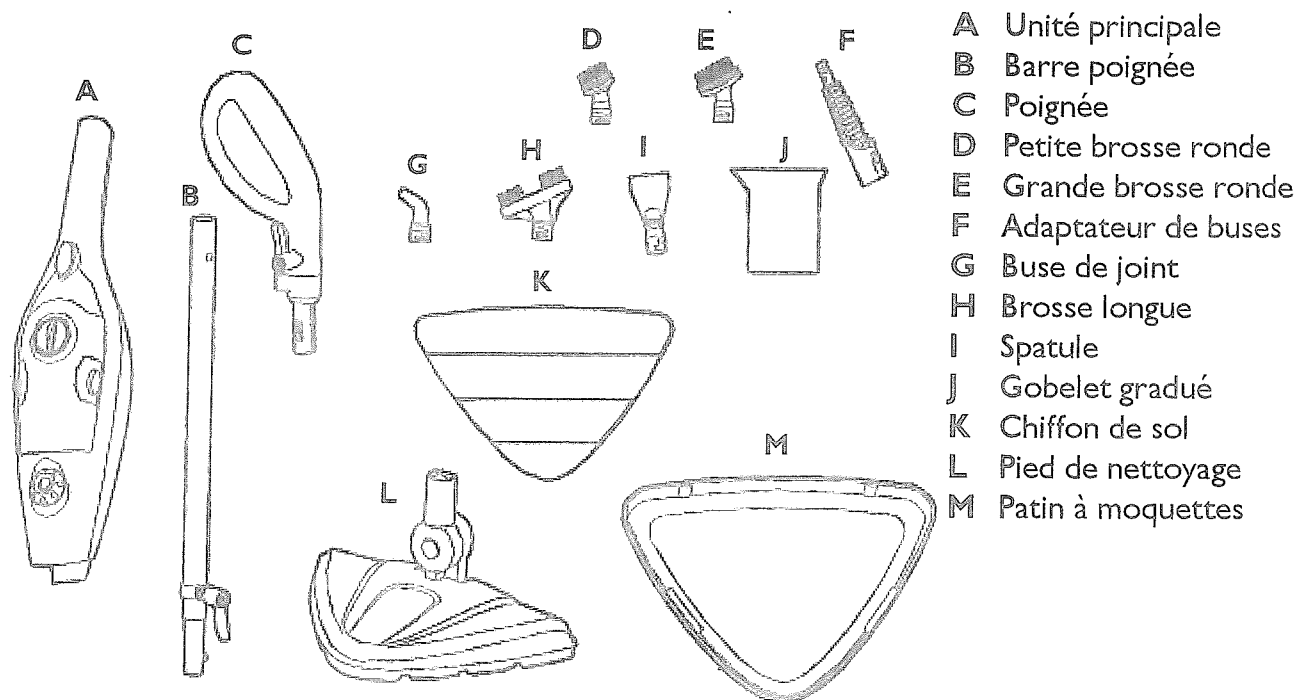

- A Unité principale
- B Barre poignée
- C Poignée
- D Petite brosse ronde
- E Grande brosse ronde
- F Adaptateur de buses
- G Buse de joint
- H Brosse longue
- I Spatule
- J Gobelet gradué
- K Chiffon de sol
- L Pied de nettoyage
- M Patin à moquettes



Pour commander des accessoires/des pièces de rechange, veuillez aller sur notre site Internet : www.service-shopping.de

Vue générale de l'appareil

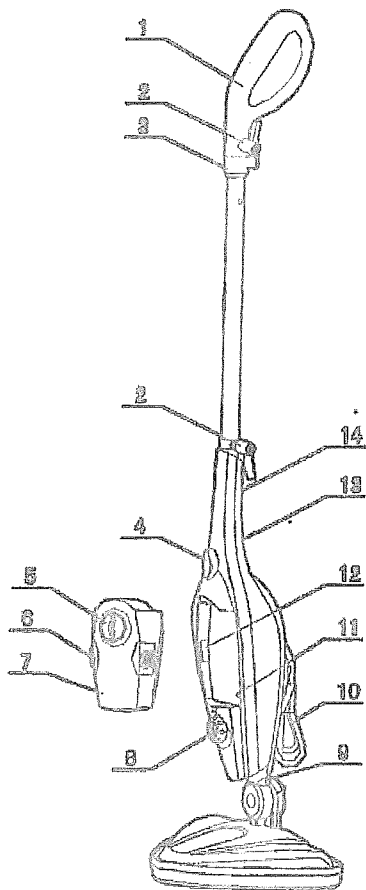

- 1 Poignée
- 2 Crochet pour enrouler le câble, pivotant
- 3 Porte-câble
- 4 Interrupteur de vapeur marche/arrêt
- 5 Bouchon du réservoir d'eau
- 6 Touches de déverrouillage du réservoir d'eau
- 7 Réservoir d'eau
- 8 Réglage de la quantité de vapeur
- 9 Buse de vapeur
- 10 Câble électrique
- 11 Robinet d'eau
- 12 Voyants lumineux
- 13 Déclencheur de vapeur pour l'utilisation comme appareil à main, sans barre poignée (avec la barre poignée en place, cet interrupteur est désactivé.)
- 14 Touche de déverrouillage de la barre poignée

Fonctions de l'appareil (fonctions des buses)

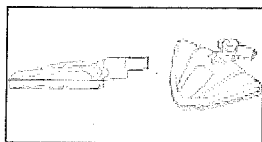

- Pied de nettoyage (L) avec le chiffon de sol (K) : pour le nettoyage à la vapeur de sols lisses et, si vous utilisez le patin à moquettes (M), des moquettes et tapis. L'angle du pied de nettoyage par rapport à l'unité principale peut être réglé en continu horizontalement et verticalement.



- Petite et grande brosse ronde (D+E) : Utilisez la brosse ronde pour nettoyer tous les objets possibles, par exemple des fours, des robinets de baignoire, des lavabos, des jouets.



- Buse de joint (G) : pour nettoyer des joints, des angles, des niches ou tout autre endroit difficilement accessible

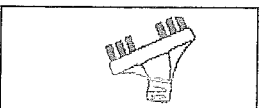

- Brosse longue (H) : pour supprimer la saleté dans les joints et les rainures

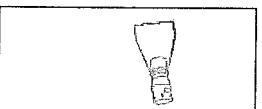

- Spatule (I) : pour supprimer les saletés récalcitrantes, p. ex. sur les fourneaux, les fours, les hottes aspirantes

Avant la première utilisation



ATTENTION !

☐ Gardez les enfants éloignés du matériel d'emballage. Il y a, entre autres, risque d'asphyxie !

1. Déballez toutes les pièces et vérifiez si la livraison est complète (voir chapitre « Étendue de la livraison ») et s'il y a des dommages de transport. Si des composants devaient présenter des dommages, veuillez ne pas les utiliser (!), mais contactez notre service après-vente.
2. Enlevez les éventuels films ou autocollants de l'appareil et des accessoires.
3. Assemblez l'appareil (voir chapitre « Assembler l'appareil »).



Remarque : La présence de reste d'eau est due au fait que l'appareil a été contrôlé.

Assembler l'appareil



ATTENTION !

☐ Risque d'électrocution ! Lors de l'assemblage ou du démontage, l'appareil ne doit pas être branché au secteur électrique et doit être refroidi.

1. Posez tous les accessoires avec précaution sur un sol plat. Par précaution, placez un film de protection sur le sol pour éviter d'endommager les surfaces sensibles.

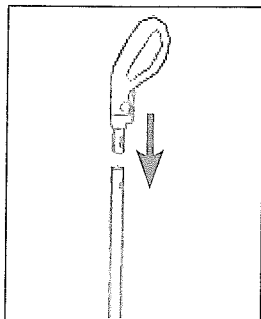

2. Placez la poignée (C) dans la barre poignée (B). Si nécessaire, appuyez sur le bouton de la poignée pour qu'elle rentre dans la barre. Le bouton doit émettre un clic en rentrant dans l'ouverture de la barre. Pour ce faire, tournez la poignée dans un sens et dans l'autre.

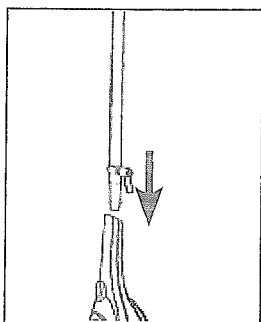

3. Introduisez l'extrémité de la barre poignée dans l'ouverture supérieure de l'unité principale (A). La barre poignée doit émettre un clic. Pour retirer la barre poignée appuyez sur la touche de déverrouillage (I4) et retirez en même temps la barre poignée.

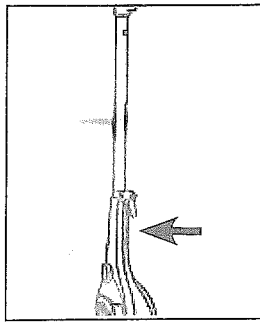

4. Faites tourner le crochet du haut de l'enrouleur de câble (2) vers le haut et le crochet du bas vers le bas et enroulez le câble autour des deux crochets.
5. Pour dérouler rapidement le câble d'alimentation, tournez le crochet du haut vers le bas pour dérouler le câble.

Placer/retirer le pied de nettoyage

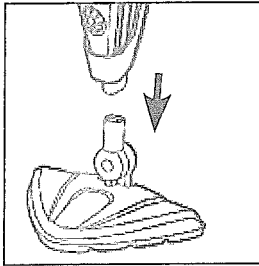

- Introduisez l'extrémité du pied de nettoyage (L) dans la buse de vapeur (9) de l'unité principale jusqu'à ce que le bouton s'enclenche dans l'ouverture à côté de la buse de vapeur.

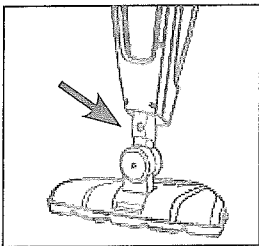

- Pour retirer le pied de nettoyage appuyez sur le bouton et retirez en même temps le pied de nettoyage.

Placer/retirer les buses

Si vous souhaitez utiliser une autre buse fournie, il faut d'abord la placer sur l'adaptateur de buses (F) :

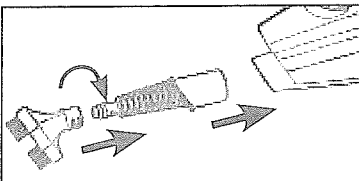

- Une flèche est gravée dans l'extrémité de la buse ainsi que dans l'adaptateur de buses. Assemblez les deux parties de telle manière à ce que les flèches soient l'une en face de l'autre et tournez ensuite la buse jusqu'à la butée.

- Pour retirer la buse, retirez-la en tournant jusqu'à ce que la flèche sur la buse et sur l'adaptateur soient l'une en face de l'autre et tirez.
- L'adaptateur de buses s'installe sur l'unité principale exactement comme le pied de nettoyage : Introduisez l'adaptateur de buses dans la buse de vapeur (9) jusqu'à entendre un clic.
- Pour retirer l'adaptateur de buses appuyez sur le bouton et tirez en même temps l'adaptateur pour le sortir.

Placer le chiffon de sol et le patin à moquettes

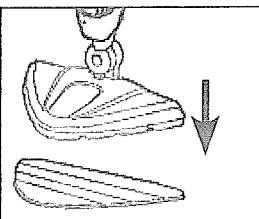

- Le chiffon de sol (K) adhère au moyen de bandes Velcro sur le pied de nettoyage. Placez-le sur le pied de nettoyage et appuyez-le fortement. Après usage, retirez-le simplement du pied de nettoyage.

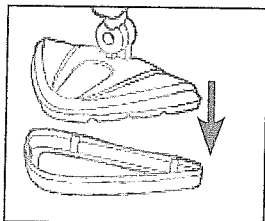

- Pour nettoyer des moquettes, placez le patin à moquettes (M) à plat sur le sol et placez le pied de nettoyage avec le chiffon de nettoyage dans le patin à moquettes. Enfoncez le pied de nettoyage jusqu'à le pied de nettoyage s'enclenche.

Remplir le réservoir d'eau



ATTENTION !

- Coupez toujours l'appareil avant de remplir le réservoir d'eau.
- Ne versez jamais de détergent ou d'additif dans l'appareil. Ceci pourrait détruire l'appareil et ne plus garantir la sécurité de travail.

Lorsque les voyants lumineux (12) clignotent en rouge, alors le réservoir d'eau (7) est vide et il faut le remplir.



Nous vous recommandons d'utiliser de préférence de l'eau distillée dans le réservoir d'eau pour éviter le tartre, particulièrement lorsque votre eau du robinet est fortement calcaire.

1. Retirez de l'appareil le réservoir d'eau pour le remplir d'eau. Pour ce faire, appuyez sur les deux touches de déverrouillage sur le côté (6).
2. Ouvrez le réservoir d'eau : Tournez le fermoir du réservoir d'eau (5) un peu dans le sens inverse des aiguilles d'une montre et retirez-le.

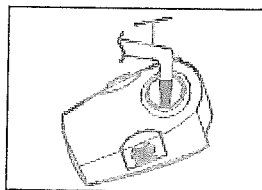

3. Versez de l'eau froide et propre dans le réservoir. Pour ce faire, vous pouvez utiliser le gobelet gradué (J) fourni. Le réservoir a une contenance de 350 ml.
4. Revissez le fermoir du réservoir d'eau dans le sens des aiguilles d'une montre et placez le réservoir dans l'unité principale. On doit entendre un clic.

Utilisation



ATTENTION !

- Risque d'ébouillantage ! N'orientez jamais la vapeur contre des personnes, des animaux, des plantes ou des moyens de fonctionnement contenant des composants électriques (p.ex. chaînes stéréo, téléviseurs, interrupteurs, lampes, appareils à micro-ondes etc.).
- Risque d'ébouillantage ! Pendant l'utilisation, saisissez l'appareil uniquement par la poignée.
- Travaillez toujours avec suffisamment d'éclairage.
- Risque d'ébouillantage ! Après l'arrêt, pendant environ quelques secondes, de la vapeur bouillante s'échappe ! Soyez prudent !
- Coupez toujours l'appareil et débranchez la fiche de la prise électrique avant de retirer le chiffon de sol, de changer de buse de remplir le réservoir d'eau ou de terminer le nettoyage.

- ❑ ATTENTION Risque d'ébouillement ! Le chiffon de sol / la buse peut être très brûlant pendant et immédiatement après son utilisation. Pour cette raison, attendez quelques minutes que le chiffon / la buse ait entièrement refroidi avant de le retirer.
- ❑ ATTENTION Risque de dommage matériel ! N'utilisez pas l'appareil sur des surfaces en verre très froides (au contact de températures extérieures inférieures à 0 °C).
- ❑ Avant chaque usage, vérifiez si le chiffon de sol est usé. Il ne doit pas être utilisé s'il présente une usure ou des dommages visibles. Sinon, votre revêtement de sol pourrait être endommagé.
- ❑ Utilisez l'appareil uniquement s'il fonctionne et s'il est entièrement assemblé et si, pour le nettoyage du sol, le chiffon de sol est en place.
- ❑ N'orientez jamais la vapeur plus de 10 secondes sur un endroit. Ceci pourrait causer des dommages sur la surface.

Nettoyer le sol



- Il est recommandé de balayer grossièrement le sol ou de passer l'aspirateur avant d'utiliser l'appareil.
 - Lorsque les voyants lumineux (12) clignotent en rouge, alors le réservoir d'eau (7) est vide et il faut le remplir.
1. Placez la barre poignée ainsi que le pied de nettoyage sur l'unité principale. Fixez le pied le chiffon de nettoyage sur le pied, si vous souhaitez nettoyer une moquette, fixez le patin à moquettes (voir chapitre « Assembler l'appareil »).
 2. Remplissez le réservoir d'eau (voir chapitre « Remplir le réservoir d'eau »).
 3. Pour dérouler le câble d'alimentation, tournez le crochet du haut de l'enrouleur vers le bas. Accrochez le câble d'alimentation dans le porte-câble (3) pour que vous puissiez mieux manipuler le balai à vapeur pendant le nettoyage du sol et que vous ne vous preniez pas les pieds dans le câble.
-
4. Tournez le bouton de réglage de la quantité de vapeur (8) sur minimum en le tournant dans le sens inverse des aiguilles d'une montre jusqu'à la butée.
 5. Redressez l'appareil. L'articulation du pied de nettoyage s'enclenche en position verticale.
 6. Branchez la fiche dans une prise électrique correctement installée et bien accessible. Les voyants lumineux (12) derrière le réservoir d'eau s'allument en rouge en présence de la tension électrique. Attendez que l'appareil ait atteint la température de fonctionnement et que les voyants lumineux soient allumés en bleu.
 7. Appuyez sur l'interrupteur de vapeur marche/arrêt (4) sur la face de l'unité principale. (Le déclencheur de vapeur au dos (13) est désactivé lorsque la barre poignée est en place.) Ensuite, la vapeur commence à sortir du pied de nettoyage. En tournant le bouton de réglage de la quantité de vapeur, vous pouvez augmenter la quantité de vapeur. Consigne : Après avoir tourné le bouton, il faut attendre quelques secondes avant que la quantité de vapeur sélectionnée s'installe.
 8. Maintenez l'appareil par la poignée et inclinez-le légèrement par rapport au sol pour débloquer le blocage standard.
 9. Poussez le pied de nettoyage lentement d'avant en arrière sur le sol. Le sol est ainsi nettoyé.

10. Lorsque vous avez terminé le nettoyage du sol, appuyez sur l'interrupteur de vapeur marche/arrêt et débranchez la fiche de la prise électrique. Ne tirez jamais par le câble, mais toujours par la fiche.
11. Avant de retirer le chiffon de sol, attendez quelques minutes que l'appareil ait refroidi. Lorsque vous posez l'appareil, n'oubliez pas qu'il est possible que la surface sous l'embout de nettoyage se mouille.
12. Suivez les instructions du paragraphe « Après l'utilisation ».

Utilisation comme appareil de vapeur à main

1. Retirez la barre poignée et le pied de nettoyage de l'unité principale et fixez l'adaptateur de buse avec la buse souhaitée (voir chapitres « Assembler l'appareil » et « Fonctions de l'appareil (fonctions des buses) »).
2. Remplissez le réservoir d'eau (voir chapitre « Remplir le réservoir d'eau »).

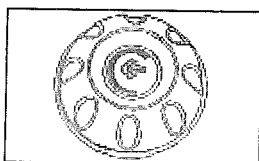

3. Tournez le bouton de réglage de la quantité de vapeur (8) sur minimum en le tournant dans le sens inverse des aiguilles d'une montre jusqu'à la butée.

4. Branchez la fiche dans une prise électrique correctement installée et bien accessible. Les voyants lumineux (12) derrière le réservoir d'eau s'allument en rouge en présence de la tension de fonctionnement. Attendez que l'appareil ait atteint la température de fonctionnement et que les voyants lumineux s'allument en bleu.
5. Appuyez sur l'interrupteur de vapeur marche/arrêt (4) sur la face de l'unité principale. Si nécessaire, appuyez le déclencheur de vapeur (13) au dos de l'unité principale et de la vapeur commence à sortir de la buse. Lâcher le déclencheur pour interrompre la émission de vapeur. En tournant le bouton de réglage de la quantité de vapeur, vous pouvez augmenter la quantité de vapeur. Consigne : Après avoir tourné le bouton, il faut attendre quelques secondes avant que la quantité de vapeur sélectionnée ne s'installe.
6. Faites glisser lentement la buse sur la surface à nettoyer.
7. Lorsque vous avez terminé le nettoyage, appuyez sur l'interrupteur de vapeur marche/arrêt et débranchez la fiche de la prise électrique. Ne tirez jamais par le câble, mais toujours par la fiche.
8. Attendez quelques minutes que l'appareil ait refroidi. Ensuite, vous pouvez remplacer la buse.
9. Suivez les instructions du paragraphe « Après l'utilisation ».

Après l'utilisation

1. Arrêtez l'appareil avec l'interrupteur de vapeur marche/arrêt et débranchez la prise électrique.
2. Avant chaque utilisation, retirez le réservoir d'eau de l'unité principale et videz-le.
3. Laissez refroidir totalement l'appareil et les accessoires.
4. Nettoyez l'appareil et le chiffon de sol si vous l'avez utilisé, comme ceci est décrit dans le chapitre « Nettoyage et entretien ».

Nettoyage et entretien



ATTENTION !

- Débranchez l'appareil avant chaque nettoyage.
 - Risque d'ébouillantage ! Coupez toujours l'appareil, tirez la fiche de la prise électrique et laissez d'abord refroidir totalement l'appareil avant de le nettoyer ou de retirer des accessoires.
 - Risque d'ébouillantage ! Juste après son utilisation, le chiffon de sol peut être très brûlant. Pour cette raison, attendez quelques minutes que le chiffon ait refroidi avant de le retirer.
 - Ne plongez jamais l'unité principale dans de l'eau ou dans d'autres liquides. Assurez-vous que l'unité principale, le câble d'alimentation ou la fiche ne sont pas tombés dans l'eau ou qu'ils ne peuvent pas être mouillés.
 - Ne touchez jamais l'unité principale, le câble d'alimentation ou la fiche avec les mains mouillées.
 - Pour le nettoyage, n'utilisez aucun solvant ni produit d'entretien agressif ni serviettes de nettoyage. Ceux-ci pourraient endommager l'appareil.
 - Le buses ne peuvent être ni lavées en machine, ni en lave-vaisselle ni séchées en séchoir ! Séchez-les uniquement à l'air, en aucun cas avec le sèche-cheveux.
-
- Si nécessaire, essuyez l'unité principale, la barre poignée et la poignée avec un chiffon doux légèrement humide et séchez-la avec un chiffon doux.
 - Rincez les buses sales avec de l'eau tiède et, si nécessaire, avec un peu de liquide vaisselle doux. Laissez-les sécher à l'air.
 - Le chiffon de sol peut être lavé en lave-linge. Veuillez respecter les remarques sur l'étiquette de lavage. N'utilisez aucun adoucissant ni produit de blanchiment !

Rangement



ATTENTION !

- Risque d'ébouillantage ! Laissez toujours refroidir entièrement l'appareil avant de le ranger.
 - Videz entièrement le réservoir d'eau avant de ranger l'appareil.
 - N'exposez pas l'appareil à des températures extrêmes, à de fortes variations de température, au rayonnement direct du soleil ou à l'humidité.
-
- Rangez l'appareil dans un endroit hors gel, sec, propre, frais et inaccessible pour les enfants et les animaux.
 - Avant la remise en service de l'appareil, il faut toujours contrôler si le réservoir d'eau contient des résidus d'eau et, si besoin est, le vider totalement.

Suppression des défauts

Si l'appareil ne devait pas fonctionner correctement, vérifiez d'abord si vous pouvez corriger un problème vous-même. Sinon, contactez le service après-vente.

N'essayez pas de réparer un appareil défectueux par vos propres soins.

| Problème | Cause possible/solution |
|--|---|
| La poignée et la barre de poignée ne coïncident pas/la poignée ne s'emboîte pas. | <ul style="list-style-type: none"> Il se peut qu'en usine l'enroulement du câble retourne la poignée. La conséquence est que la poignée ne s'emboîte pas dans la barre. Tournez légèrement l'enroulement de câble jusqu'à ce que la barre de poignée rentre directement dans le logement. Si le taquet est enclenché, alors la poignée est correctement placée sur la barre. |
| L'appareil ne fonctionne pas. Les voyants lumineux ne sont pas allumés. | <ul style="list-style-type: none"> Est-ce que la prise électrique est bien branchée ? Est-ce que la prise électrique est défectueuse ? Branchez dans une autre prise. Vérifiez le fusible de votre branchement au secteur. |
| La vapeur ne sort pas. | <ul style="list-style-type: none"> Avez-vous appuyé sur l'interrupteur de vapeur marche/arrêt (4) sur la face de l'unité principale ? Attention : Le déclencheur de vapeur au dos (13) est désactivé lorsque la barre poignée est en place. Utilisation comme appareil de vapeur à main: Avez-vous appuyé sur l'interrupteur de vapeur marche/arrêt (4) sur la face de l'unité principale ? Le déclencheur de vapeur au dos (13) est désactivé lorsque l'appareil est arrêté. Est-ce que la quantité de vapeur est réglée trop faible ? Tournez le bouton de réglage de la quantité de vapeur dans le sens des aiguilles d'une montre pour augmenter la quantité de vapeur. L'appareil n'est pas encore prêt à fonctionner. L'appareil doit chauffer pendant quelques secondes avant que de la vapeur ne sorte. Le réservoir d'eau est vide. Remplissez le réservoir d'eau (voir chapitre « Remplir le réservoir d'eau »). Est-ce que le réservoir est correctement en place dans l'unité principale ? Vérifiez qu'il soit bien fixé. La buse est bouchée. Nettoyez la buse. |

Données techniques

| | |
|---------------------------------|-----------------------------|
| N° d'article : | Z 02770 |
| Numéro de modèle : | JJ-SC-005B |
| Alimentation électrique : | 220 – 240 V~, 50 Hz, 1500 W |
| Catégorie/degré de protection : | I, IPX4 |
| Capacité du réservoir d'eau : | maxi 350 ml |



Élimination



Le matériel d'emballage peut être réutilisé. Il faut mettre l'emballage au rebut en respectant l'environnement et l'apporter au service de collecte de matières recyclables.

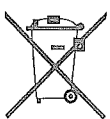

Éliminez l'appareil en respectant l'environnement. Ne le jetez pas dans les ordures ménagères. Éliminez-le dans un centre de recyclage pour les appareils électriques et électroniques usés. De plus amples informations sont à disposition auprès de votre municipalité.